

[PORTA]

KATALOG 2021



TOP
KOLEKCJE

TOP
KOLEKCJE
INWESTYCJI



**PROGRAM
RATY 0%
PORTA**

**Teraz Twoje
wymarzone
produkty
PORTA kupisz
w wygodnych
ratach 0%**

**SPRAWDŹ GDZIE KUPISZ PRODUKTY PORTA
W SYSTEMIE RATALNYM**
<https://www.porta.com.pl/raty0procent>

RRSO 0%

Spis Treści

01 DRZWI WEWNĄTRZLOKALOWE LAKIEROWANE

MINIMAX	10
LONDYN, WIEDŃ	12
Porta ROYAL Premium	14
Porta SKANDIA Premium	16
Porta VECTOR Premium	18
Porta FOCUS Premium	20
Porta DESIRE	22
Porta GRANDE - NOWY MODEL	24
Porta DUO - NOWOŚĆ	26
Porta HIDE	28

02 DRZWI WEWNĄTRZLOKALOWE RAMIAKOWE W SYNTETYCZNEJ OKLEINIE

Porta Verte HOME B	30
Porta Verte HOME C	32
Porta Verte HOME D	34
Porta Verte HOME E	36
Porta Verte HOME G	38
Porta Verte HOME H - NOWOŚĆ	40
Porta Verte HOME J - NOWOŚĆ	42
Porta Verte HOME L, N	44
Porta Verte PREMIUM A, D	46
Porta Verte PREMIUM B, C	48
Porta Verte PREMIUM E - NOWOŚĆ	50
Porta KONCEPT, grupa A i B	52
Porta KONCEPT, grupa C	54
Porta KONCEPT, grupa H i K	56
Porta BALANCE	58
Porta HARMONY	60
Porta INSPIRE, grupa A i B	62
Porta INSPIRE, grupa C	64

03 DRZWI WEWNĄTRZLOKALOWE PŁYTOWE W SYNTETYCZNEJ OKLEINIE

Porta DECOR	66
Porta STYL	68
Porta FIT, grupa C, I	70
Porta FIT, grupa F-H	72
Porta NOVA grupa 2-5	74
Porta NOVA grupa 6 i 7	76
Porta LEVEL	78
Porta LINE	80
Porta CPL	82
Porta RESIST	84
Porta FOCUS	86
Porta LOFT - NOWOŚĆ	88

04 DRZWI WEWNĄTRZLOKALOWE W NATURALNEJ OKLEINIE

Natura CLASSIC	90
Natura LINE	92
Natura VECTOR - NOWOŚĆ	94
Natura LOFT - NOWOŚĆ	96
Natura GRANDE	98
Natura IMPRESS, Natura SPACE	100
Natura KONCEPT	102
MADRYT, SEVILLA - NOWOŚĆ	104
CORDOBA, TOLEDO	106
Villadora RETRO	108
Villadora MODERN	110

05 DRZWI ŁAMANE, PRZESUWNE

Drzwi łamane ALFA, BETA	112
System przesuwny PORTA, ALU	114
System przesuwny KOMPAKT, METAL	116
System przesuwny BLACK, SLIDE - NOWOŚĆ	118
System przesuwny EFEKT - NOWOŚĆ	120

06 DRZWI TECHNICZNE

Zestawienie modeli - drzwi wejściowe i techniczne	124
Akustyczne 27 dB, 32 dB	126
INNOVO 37 dB - NOWOŚĆ	128
SILENCE 37dB, EI30	130
INNOVO 42 dB - NOWOŚĆ	132
Akustyczne 42 dB	134
PURE 57 dB - NOWOŚĆ	136
Przeciwpożarowe EI 30, EI 60	138
ENDURO	140
AQUA	142

07 DRZWI WEWNĘTRZNE WEJŚCIOWE

AGAT, OPAL - klasa RC 2	144
EXTREME - klasa RC 2 - NOWOŚĆ	146
Steel SAFE - klasa RC 2 i RC 3	148
KWARC - klasa RC 2	150
EXTREME - Antywłamaniowe klasa RC 3	152
GRANIT - Antywłamaniowe klasa C	154

08 DRZWI ZEWNĘTRZNE WEJŚCIOWE

Steel SAFE i ENERGY PROTECT	156
Drewniane Eco POLAR, Eco POLAR PASSIVE	158

09 DRZWI TECHNICZNE STALOWE

Drzwi do pom. gospodarczych i kom. lokat.	160
Steel BASIC, Steel BASIC PLUS Zewnętrzne	162
Steel SOLID	164
Steel EI 30, EI 60	166

10 OŚCIEŻNICE

MINIMAX	170
Porta SYSTEM, Porta SYSTEM GK	172
Porta SYSTEM ELEGANCE	174
Porta SYSTEM ELEGANCE 90 stopni - NOWOŚĆ	174
Porta SYSTEM z odwrotną przylgą - NOWOŚĆ	176
LEVEL	178
Porta RENOVA	180
Villadora RETRO, Villadora MODERN	182

11 OŚCIEŻNICE STALOWE

Stalowa Porta SYSTEM ELEGANCE - NOWOŚĆ	184
Stalowa Porta SYSTEM - NOWOŚĆ	184
Stalowa Regulowana Bezprzylgowa - NOWOŚĆ	186
Regulowana, Regulowana PS „na kant”	186
Stalowa Bezprzylgowa Kątowa DUŻA - NOWOŚĆ	188
Stalowa Kątowa MAŁA PLUS, DUŻA	188
PROJEKT BIS, PROJEKT Premium	190

12 AKCESORIA, WYMIARY, DODATKOWE INFORMACJE

Klamki - NOWOŚĆ	194
Zawiasy i zamki, akcesoria dodatkowe - NOWOŚĆ	203
Listwy i wentylacja	204
Rysunki techniczne, wymiary montażowe drzwi	205
Klasyfikacja pokryć PORTA, próbki kolorów	213
Szyby	222
Dodatkowe Informacje	223
Lista Dealerów	227

Właściwości naszych produktów

WYJAŚNIENIE SYMBOLI OKREŚLAJĄCYCH WŁAŚCIWOŚCI NASZYCH PRODUKTÓW

TOP KOLEKCJE Najczęściej wybierane kolekcje PORTA

TOP KOLEKCJE INWESTYCJI Produkty polecane do stosowania na obiektach inwestycyjnych

DESIGN, SZYBA, LUSTRO

Możesz wybierać różne warianty estetyczne i stopień przepływu światła.



Stwórz swój własny projekt drzwi



Lustro opcja dodatkowa



Forniowane



Lakier Premium



Lakier UV

KONSTRUKCJA

Wybierając rodzaj konstrukcji masz wpływ na m.in.: wytrzymałość, stopień stabilizacji, dźwiękoszczelność, termoizolację swoich drzwi.



Konstrukcja RAMIAKOWA



Antywłamaniowość
klasa RC 2, klasa RC 3, klasa C
Odporność drzwi na nieuprawnione otwarcie



Ognioodporność
EI 30, EI 60
Zdolność do powstrzymania rozprzestrzeniania się ognia, odpowiednio 30 i 60 minut



Dymoszczelność
klasa Sa, S₂₀₀
Określa szczelność drzwi na przenikanie dymu



Dźwiękoszczelność
Rw 27 dB D, 25, Rw 32 dB D, 30, Rw 37 dB D, 35, Rw 42 dB D, 40
Wartość wskazuje ilość decybeli, jaką drzwi są w stanie wytłumić



Odporność na warunki klimatyczne



Klasa mechaniczna
klasa 1, klasa 2, klasa 3, klasa 4
Wytrzymałość drzwi na obciążenia w zależności od warunków eksploatacji



Porta KONTRAKT
niestandardowe wykonanie



AQUA STOP
zabezpieczenie doleń krawędzi przed wilgocią w technologii TechnoPORTA

OŚCIEŻNICA

Ościeżnica stanowi element wyposażenia drzwi, jej właściwy dobór jest równie ważny jak skrzydła drzwiowego. Z licznych typów ościeżnic należy zwrócić uwagę na sposób łączenia płaszczyzny ościeżnicy ze skrzydłem.



Bezprzylgowość



Przylgowość



Odwrotna przylga



Projekt BIS, Projekt Premium



Dostępna regulacja ościeżnicy



Opaski Dostępne w wymiarach 60 mm, 80 mm



Moduł Retro

SKRZYDŁO

Estetyka drzwi może mieć różne rozwiązania funkcjonalne w zależności od potrzeb i funkcji pomieszczenia.



Dostępne rozmiary jednoskrzydłowe:
min. „60”, maks. „110”



Dostępne rozmiary dwuskrzydłowe:
min. „90”, maks. „220”



Wysokość standardowa
skrzydło „200”



Wysokość podwyższona
skrzydło „220”



Grubość skrzydła
jest uzależniona od wybranego wykończenia



Skrzydło suwane



Drzwi uniwersalne
prawe – lewe

Zwróć uwagę na...

■ NASZE DRZWI WEJŚCIOWE SĄ ANTYWŁAMANIOWE

Klasa Odporności (RC 2) – poziom odporności na próby włamania, z użyciem prostych narzędzi, np. śrubokręt, klin, obcęgi, młotek.



Klasa Odporności (RC 3) – poziom odporności na próby włamania, z użyciem takich narzędzi jak, np. stalowy łom, wbijaki, mechaniczna wiertarka.



Klasa Odporności (RC – Resistance Class) – poziom odporności na próby włamania, który zapewnia wyrób.

■ ZANIM KUPISZ DRZWI MUSISZ KONIECZNIE ZDECYDOWAĆ, NA KTÓRĄ STRONĘ BĘDĄ SIĘ OTWIERAĆ



DRZWI POJEDYNCZE
SKRZYDŁO LEWE



DRZWI POJEDYNCZE
SKRZYDŁO PRAWE



DRZWI PODWÓJNE

■ JAK OBLICZYĆ CENĘ DRZWI

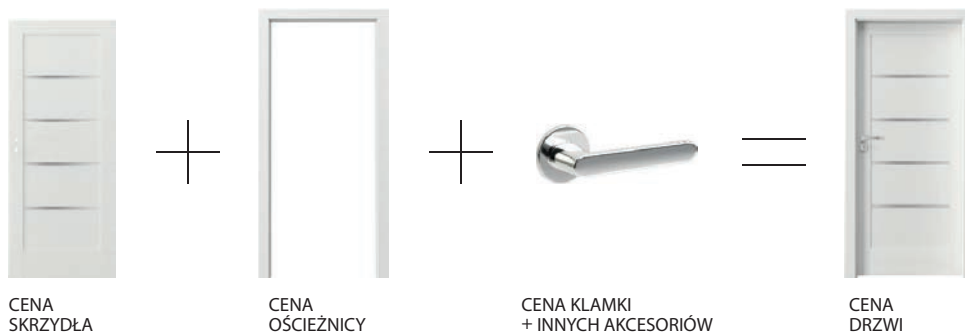

■ TERMIN REALIZACJI*

Sprawdź na www.porta.com.pl

*terminy realizacji zamówień mogą się różnić w zależności od ilości i rodzaju zamówionych produktów

NOWOŚCI



SEVILLA patrz str. 104



Natura LOFT patrz str. 96

NOWE ROZWIĄZANIE

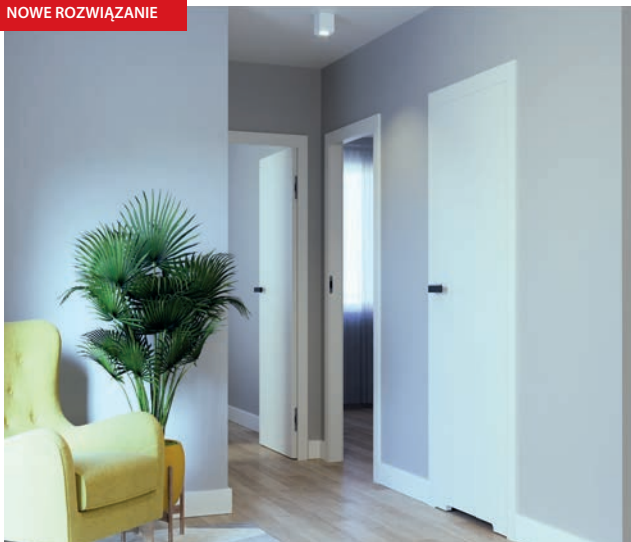

Ościeżnica Porta SYSTEM z odwrotną przylgą patrz str. 176



Porta EFEKT patrz str. 120

NOWE ROZWIĄZANIE

Nowa wysokość skrzydeł 220 cm w wybranych kolekcjach:
Porta VECTOR
Porta DESIRE
Natura CLASSIC
Natura LINE
Natura VECTOR
Villadora MODERN

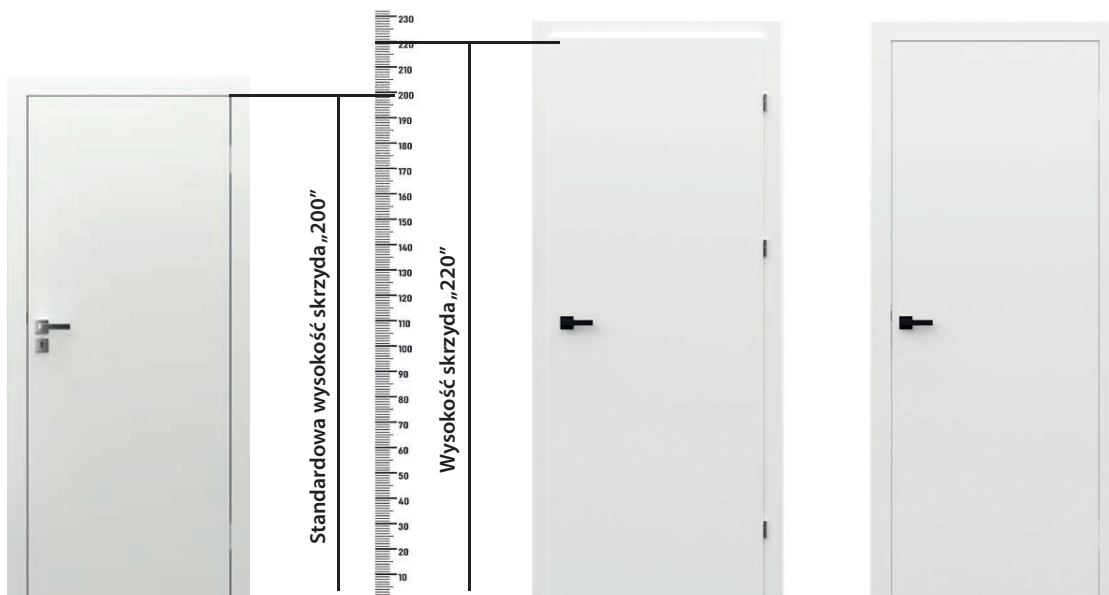

Porta SYSTEM

Porta SYSTEM ELEGANCE



EXTREME RC2 patrz str. 146

NOWY KOLOR - HIKORA NATURALNA

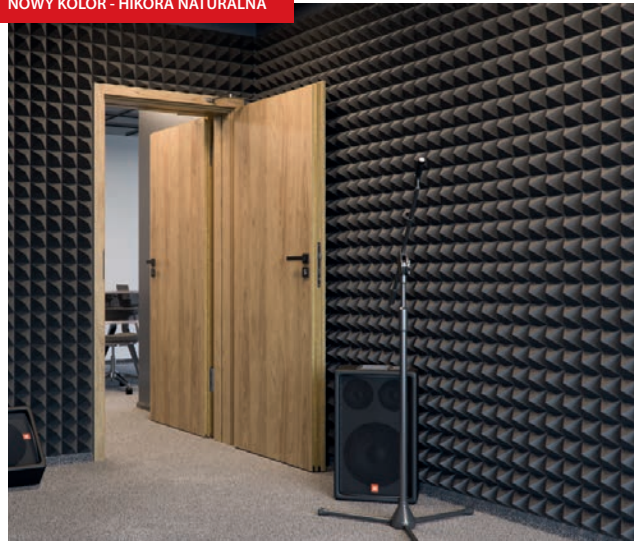

PURE 57 dB patrz str. 136



INNOVO 42 dB patrz str. 132

NOWY KOLOR - CZARNY



INNOVO 37 dB patrz str. 128



Porta SYSTEM ELEGANCE
90 stopni



Porta SYSTEM
z odwrotną przylgą



Stalowa Porta SYSTEM



Stalowa Porta SYSTEM
ELEGANCE

DRZWI WEWNĄTRZLOKALOWE

Zapraszamy w niesamowitą podróż pełną wnętrzarskich inspiracji. Nie ma znaczenia, czy szukasz drewnianych drzwi, które ocieplą wnętrze i nadadzą mu przytulności, czy takich, które będą proste, nowoczesne i designerskie! Nasza oferta jest tak bogata i różnorodna, że z pewnością znajdziesz idealną propozycję dla siebie.







MINIMAX P, Biały



MINIMAX P, Biały



model P



model M



model D



model L



KOLORYSTYKA

Lakier Standard ★★★★★



ramka z szybą



szyba „chinchilla”

CENNIK NETTO | BRUTTO PLN (zwróć uwagę na DOPŁATY)

MODELE	Lakier Standard
P	254 312,42
M	314 386,22
D	344 423,12
L	334 410,82

INFORMACJE TECHNICZNE

KONSTRUKCJA SKRZYDŁA

Wypełnienie stanowi „plaster miodu” lub płyta wiórowa otworowa wzmocniona wewnętrznym ramiakiem. Całość obłożona jest płytą HDF.

AKCESORIA W CENIE SKRZYDŁA

- Dwa lub trzy zawiasy czopowe standard lub PRIME (opcja za dopłatą)
- Zamek: na klucz zwykły, z blokadą łazienkową lub dostosowany pod wkładkę patentową
- Szyba wzór: „chinchilla” lub matowa hartowana (opcja za dopłatą)
- Pochwyty okrągłe (do drzwi przesuwanych)

OŚCIEŻNICE

Rekomendowane ościeżnice przylgowe:

- Porta SYSTEM w okleinie Portadecor str. 172
- MINIMAX w okleinie Portadecor str. 170
- STALOWE str. 184-189

UWAGI

- Aprobata Techniczna AT-15-6515/2016, ITB Warszawa.
- Skrzydła dostępne w wersji do samodzielnego malowania w cenie skrzydła MINIMAX Biały.
- Wypełnienie płyta otworowa i płyta pełna zawiera przygotowanie do skrótu w standardzie.
- Rozmiar „110” dostępny tylko z wypełnieniem płyta wiórowa otworowa. Wymiary przeszkleń jak w rozmiarze „100”.
- Możliwość dowolnego zestawienia wymiarów skrzydeł w drzwiach podwójnych. Skrzydło bierne (dostawka) w rozmiarach „30”, „40”, „50” tylko w wersji pełnej.

- Skrzydło podwójne niedostępne z zamkiem magnetycznym.
- **Rozmiar „80” i „90” w normie inwestycyjnej (światło przejścia 800, 900 mm) dostępny jako standard – bez dopłaty.**
- Przy szerokości „100” i „110” wymagany jest 3 zawias.
- Przy opcji „wzmocnienie pod samozamykacz” wymagany jest 3 zawias.
- W związku z użyciem różnych materiałów, może wystąpić niewielka różnica kolorystyczna między skrzydłem a ramką.
- Zawiasy PRIME – pakowane z ościeżnicą.

DOPŁATY

• rozmiar „100”, „110”	50 61,50
• wypełnienie płytą wiórową otworową	100 123,00
• kratka, tuleje wentylacyjne lub podcięcie wentylacyjne	39 47,97
• zawiasy PRIME (dotyczy dedykowanych ościeżnic)	20 24,60
• zamek PRIME z czołem połysk (srebrny lub złoty)	10 12,30
• zamek magnetyczny z czołem ze stali nierdzewnej	45 55,35
• zamek hakowy z pochwytyami bocznymi (drzwi przesuwane)	151 185,73
• przygotowanie do skrótu (maksymalnie 60 mm)	26 31,98
• wzmocnienie pod samozamykacz (wymagany jest 3 zawias)	26 31,98
• bulaj – ze stali nierdzewnej	401 493,23
• pochwyty podłużny do drzwi przesuwanych	70 86,10
• szyba matowa hartowana – model M	16 19,68
• szyba matowa hartowana – model D	54 66,42
• szyba matowa hartowana – model L	30 36,90
• nakładki na zawiasy standard	(str. 203)
• klamka z szyldem	(str. 194)



WIEDEŃ B, Biały



Wiedeń P, Biały



LONDYN P



LONDYN O



LONDYN B



LONDYN C



WIEDEŃ P



WIEDEŃ O



WIEDEŃ B



WIEDEŃ C

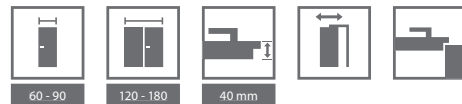

KOLORYSTYKA

Lakier Standard ★★★★★



LONDYN, WIEDEN
stoje drewna

CENNIK NETTO | BRUTTO PLN (zwróć uwagę na DOPŁATY)

MODELE	Lakier Standard
P	319 392,37
O	419 515,37
B	489 601,47
C	529 650,67

INFORMACJE TECHNICZNE

KONSTRUKCJA SKRZYDŁA

Wypełnienie stabilizujące dwustronnie obłożone tłoczoną płytą HDF.

AKCESORIA W CENIE SKRZYDŁA

- Dwa lub trzy zawiasy czopowe standard lub PRIME (opcja za dopłatą)
- Zamek: na klucz zwykły, z blokadą łazienkową lub dostosowany pod wkładkę patentową
- Szyba wzór: „chinchilla”
- Pochwyty okrągłe (do drzwi przesuwnych)

OŚCIEŻNICE

Rekomendowane ościeżnice przylgowe:

- Porta SYSTEM w okleinie Portadecor str. 172
- MINIMAX w okleinie Portadecor str. 170
- STALOWE str. 184-189

UWAGI

- Aprobata Techniczna AT-15-6515/2016, ITB Warszawa.
- Możliwość dowolnego zestawienia wymiarów skrzydeł w drzwiach podwójnych.
- Proponujemy klamkę i szylld Royal, patrz str. 195.
- Skrzydło podwójne niedostępne z zamkiem magnetycznym.
- Przy opcji „wzmocnienie pod samozamykacz” wymagany jest 3 zawias.
- W związku z użyciem różnych materiałów, może wystąpić niewielka różnica kolorystyczna między skrzydłem a ramką.
- Zawiasy PRIME – pakowane z ościeżnicą.

DOPŁATY

• tuleje wentylacyjne lub podcięcie wentylacyjne	39 47,97
• przygotowanie do skrótu (maksymalnie 60 mm)	26 31,98
• zawiasy PRIME (dotyczy dedykowanych ościeżnic)	20 24,60
• zamek PRIME z czołem połysk (srebrny lub złoty)	10 12,30
• zamek magnetyczny z czołem ze stali nierdzewnej	45 55,35
• zamek hakowy z pochwytnymi bocznymi (drzwi przesuwne)	151 185,73
• wzmocnienie pod samozamykacz (wymagany jest 3 zawias)	26 31,98
• pochwyty podłużny do drzwi przesuwnych	70 86,10
• nakładki na zawiasy standard	(str. 203)
• klamka z szylldem	(str. 194)

Porta ROYAL Premium

od 499,- | **613,77**

cena skrzydła netto | brutto (PLN)



Porta ROYAL Premium A, Biały



Porta ROYAL Premium A, Biały



model A



model P



KOLORYSTYKA

Lakier Premium ★★★★★☆



idealnie gładka powierzchnia

CENNIK NETTO | BRUTTO PLN (zwróć uwagę na DOPŁATY)

MODELE	Lakier Premium
A, P	499 613,77

INFORMACJE TECHNICZNE

KONSTRUKCJA SKRZYDŁA

Wypełnienie stabilizujące lub płyta wiórowa (opcja za dopłatą) dwustronnie obłożone tloczoną płytą HDF.

AKCESORIA W CENIE SKRZYDŁA

- Drzwi przylgowe: dwa lub trzy zawiasy czopowe standard lub PRIME; bezprzylgowe: dwa zawiasy 3D
- Zamek: na klucz zwykły, z blokadą łazienkową lub dostosowany pod wkładkę patentową
- Pochwyty okrągły (do drzwi przesuwanych)

OŚCIEŻNICE

Rekomendowane ościeżnice przylgowe:

- Porta SYSTEM w okleinie Premium str. 172
- MINIMAX w okleinie Premium str. 170
- STALOWE str. 184-189

Rekomendowane ościeżnice bezprzylgowe:

- Porta SYSTEM ELEGANCE w okleinie Premium str. 174
- Porta SYSTEM ELEGANCE 90 stopni w okleinie Premium str. 174
- LEVEL w okleinie Premium str. 178

UWAGI

- Aprobata Techniczna AT-15-6515/2016, ITB Warszawa.
- Możliwość dowolnego zestawienia wymiarów skrzydeł w drzwiach podwójnych.
- Proponujemy klamkę i sztyld Royal, patrz str. 195.
- Skrzydło podwójne niedostępne z zamkiem magnetycznym.
- Przy opcji „wzmocnienie pod samozamykacz” wymagany jest 3 zawias.
- Zawiasy PRIME lub zawiasy 3D – pakowane z ościeżnicą.

DOPŁATY

- tuleje wentylacyjne lub podcięcie wentylacyjne 39 | **47,97**
- wypełnienie płytą wiórową pełną 100 | **123,00**
- przygotowanie do skrótu (maksymalnie 60 mm) 26 | **31,98**
- **PROMOCJA** – pakiet PRIME 0 zł
- zawiasy 3D kolor złoty (dopłata do ceny ościeżnicy) 50 | **61,50**
- trzeci zawias 3D kolor srebrny, biały, czarny (dopłata do ceny ościeżnicy) 95 | **116,85**
- trzeci zawias 3D kolor złoty (dopłata do ceny ościeżnicy) 110 | **135,30**
- zamek magnetyczny z czołem ze stali nierdzewnej 45 | **55,35**
- zamek magnetyczny biały, czarny w drzwiach bezprzylgowych 60 | **73,80**
- zamek hakowy z pochwytyami bocznymi (drzwi przesuwne) 151 | **185,73**
- wzmocnienie pod samozamykacz (wymagany jest 3 zawias) 26 | **31,98**
- pochwyty podłużny do drzwi przesuwanych 70 | **86,10**
- nakładki na zawiasy standard (str. 203)
- klamka z sztyldem (str. 194)

Porta SKANDIA Premium

od 499,- | **613,77**

cena skrzydła netto | **brutto** (PLN)



POLECAMY

Prostota stylu skandynawskiego

Porta SKANDIA Premium A.0, Biały



Porta SKANDIA Premium A.0, Biały



model A.0



model B.0



model R.0



KOLORYSTYKA

Lakier Premium ★★★★★☆



relief, model R.0



idealnie gładka powierzchnia
model A.0, B.0

CENNIK NETTO | BRUTTO PLN (zwróć uwagę na DOPŁATY)

MODELE	Lakier Premium
A.0, B.0	499 613,77
R.0	549 675,27

INFORMACJE TECHNICZNE

KONSTRUKCJA SKRZYDŁA

Wypełnienie stabilizujące lub płyta wiórowa (opcja za dopłatą), dwustronnie obłożone tłoczoną płytą HDF.

AKCESORIA W CENIE SKRZYDŁA

- Drzwi przylgowe: dwa lub trzy zawiasy czopowe standard lub PRIME; bezprzylgowe: dwa zawiasy 3D
- Zamek: na klucz zwykły, z blokadą łazienkową lub dostosowany pod wkładkę patentową
- Pochwyty okrągły (do drzwi przesuwnych)

OŚCIEŻNICE

Rekomendowane ościeżnice przylgowe:

- Porta SYSTEM w okleinie Premium str. 172
- MINIMAX w okleinie Premium str. 170
- STALOWE str. 184-189

Rekomendowane ościeżnice bezprzylgowe:

- Porta SYSTEM ELEGANCE w okleinie Premium str. 174
- Porta SYSTEM ELEGANCE 90 stopni w okleinie Premium str. 174
- LEVEL w okleinie Premium str. 178

UWAGI

- Aprobata Techniczna AT-15-6515/2016, ITB Warszawa.
- Możliwość dowolnego zestawienia wymiarów skrzydeł w drzwiach podwójnych.
- Skrzydło podwójne niedostępne z zamkiem magnetycznym.
- Przy opcji „wzmocnienie pod samozamykacz” wymagany jest 3 zawias.
- Zawiasy PRIME lub zawiasy 3D – pakowane z ościeżnicą.

DOPLATY

- tuleje wentylacyjne lub podcięcie wentylacyjne 39 | **47,97**
- wypełnienie płytą wiórową otworową (model R.0) lub pełną (model A.0, B.0) 100 | **123,00**
- przygotowanie do skrótu (maksymalnie 60 mm) 26 | **31,98**
- **PROMOCJA** – pakiet PRIME 0 zł
- zawiasy 3D kolor złoty (dopłata do ceny ościeżnicy) 50 | **61,50**
- trzeci zawias 3D kolor srebrny (dopłata do ceny ościeżnicy) 95 | **116,85**
- trzeci zawias 3D kolor złoty (dopłata do ceny ościeżnicy) 110 | **135,30**
- zamek magnetyczny z czołem ze stali nierdzewnej 45 | **55,35**
- zamek magnetyczny biały, czarny w drzwiach bezprzylgowych 60 | **73,80**
- zamek hakowy z pochwytyami bocznymi (drzwi przesuwne) 151 | **185,73**
- wzmocnienie pod samozamykacz (wymagany jest 3 zawias) 26 | **31,98**
- pochwyty podłużny do drzwi przesuwnych 70 | **86,10**
- nakładki na zawiasy standard (str. 203)
- klamka z szyldem (str. 194)

Porta VECTOR Premium

TOP
KOLEKCJE



Porta VECTOR Premium E, Biały



LAKIER
PREMIUM



WYSOKA
ODPORNOŚĆ



Porta VECTOR Premium V, Biały



VECTOR T



VECTOR A



VECTOR B



VECTOR C



VECTOR E



VECTOR U



VECTOR V



VECTOR W

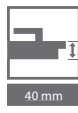

KOLORYSTYKA

Lakier Premium ★★★★★☆



Farba Akrylowa UV ★★★★★☆



Uwolnij wyobraźnię! Masz pomysł na własny model? Możesz wykonać dowolne frezowanie z Porta KONTRAKT, szczegóły dot. zamówień niestandardowych, patrz str. 226.

ZWRÓĆ UWAGĘ

Farba Akrylowa UV o bardzo wysokiej odporności na:

- zabrudzenia (kawa, alkohol, tłuszcz),
- ścieranie,
- zarysowania,
- uderzenia.

Gwarancja stałości koloru na długie lata. Do skrzydła rekomendujemy ościeżnicę w Farbie Akrylowej UV.



Zobacz kolekcję Porta VECTOR:
www.porta.com.pl/dm/portavector.wmv



zbliżenie na frezowanie

CENNIK NETTO | BRUTTO PLN (zwróć uwagę na DOPŁATY)

MODELE*	Lakier Premium	Farba Akrylowa UV
T	489 601,47	599 736,77
pozostałe	539 662,97	649 798,27

* Dotyczy standardowych frezowań.

ZWRÓĆ UWAGĘ

Jeżeli szukasz drzwi przeszklonych, które będą pasowały do tej kolekcji, zobacz również kolekcję Porta FOCUS Premium str. 20

INFORMACJE TECHNICZNE

KONSTRUKCJA SKRZYDŁA

Wypełnienie stanowi „plaster miodu” lub płyta wiórowa otworowa wzmocniona wewnętrznym ramiakiem (opcja za dopłatą). Całość obłożona jest płytą HDF.

AKCESORIA W CENIE SKRZYDŁA

- Drzwi przylgowe: dwa lub trzy zawiasy czopowe standard lub PRIME; bezprzylgowe: dwa zawiasy 3D
- Zamek: na klucz zwykły, z blokadą łazienkową lub dostosowany pod wkładkę patentową
- Pochwyty okrągły (do drzwi przesuwnych)

OŚCIEŻNICE

Rekomendowane ościeżnice przylgowe:

- Porta SYSTEM w okleinie Premium oraz w Farbie Akrylowej UV str. 172
- MINIMAX w okleinie Premium oraz w Farbie Akrylowej UV str. 170

Rekomendowane ościeżnice bezprzylgowe:

- Porta SYSTEM ELEGANCE w okleinie Premium oraz w Farbie Akrylowej UV str. 174
- Porta SYSTEM ELEGANCE 90 stopni w okleinie Premium oraz w Farbie Akrylowej UV str. 174
- LEVEL w okleinie Premium oraz w Farbie Akrylowej UV str. 178

Rekomendowane ościeżnice z odwrotną przylgą:

- Porta SYSTEM z odwrotną przylgą w okleinie Premium oraz w Farbie Akrylowej UV str. 176

UWAGI

- Aprobata Techniczna AT-15-6515/2016, ITB Warszawa.
- Wysokość „220”: dostępne modele - A, B, C, E, T, U, V; wypełnienie - płyta wiórowa otworowa; trzy zawiasy w standardzie.

- Możliwość dowolnego zestawienia wymiarów skrzydeł w drzwiach podwójnych.
- Skrzydło bierne (dostawka) w rozmiarach „30”, „40”, „50” bez frezu.
- Skrzydło podwójne niedostępne z zamkiem magnetycznym.
- Przy opcji „wzmocnienie pod samozamykacz” wymagany jest 3 zawias.
- Przy szerokości „100” wymagany jest 3 zawias.
- Zawiasy PRIME lub zawiasy 3D – pakowane z ościeżnicą.

DOPŁATY

- rozmiar „100” 50 | **61,50**
- wypełnienie płytą wiórową otworową 100 | **123,00**
- wykonanie skrzydła w systemie z odwrotną przylgą 200 | **246,00**
- wysokość skrzydła „220” 170 | **209,10**
- tuleje wentylacyjne lub podcięcie wentylacyjne 39 | **47,97**
- przygotowanie do skrótu (maksymalnie 60 mm) 26 | **31,98**
- **PROMOCJA** – pakiet PRIME 0 zł
- zawiasy 3D kolor złoty (dopłata do ceny ościeżnicy) 50 | **61,50**
- trzeci zawias 3D kolor srebrny (dopłata do ceny ościeżnicy) 95 | **116,85**
- trzeci zawias 3D kolor złoty (dopłata do ceny ościeżnicy) 110 | **135,30**
- zamek magnetyczny z czołem ze stali nierdzewnej 45 | **55,35**
- zamek magnetyczny biały, czarny w drzwiach bezprzylgowych 60 | **73,80**
- zamek hakowy z pochwytyami bocznymi (drzwi przesuwne) 151 | **185,73**
- wzmocnienie pod samozamykacz (wymagany jest 3 zawias) 26 | **31,98**
- pochwyty podłużny do drzwi przesuwnych 70 | **86,10**
- nakładki na zawias standard (str. 203)
- klamka z szyldem (str. 194)

Porta FOCUS Premium

od 539,- | **662,97**

cena skrzydła netto | brutto (PLN)



TOP
KOLEKCJE

Porta FOCUS Premium 4.A, Biały



LAKIER
PREMIUM



WYSOKA
ODPORNOŚĆ



Porta FOCUS Premium 4.A, Biały



model 5.A



model 5.B



model 5.C



model 4.A



model 4.B



model 4.C



Porta VECTOR
model E
patrz str. 18



model 4.D



model 4.E

WYSOKA
ODPORNOŚĆLAKIER
PREMIUM

60 - 100



120 - 200



40 mm



KOLORYSTYKA

Lakier Premium ★★★★★☆



Farba Akrylowa UV ★★★★★☆



ZWRÓĆ UWAGĘ

Farba Akrylowa UV o bardzo wysokiej odporności na:

- zabrudzenia (kawa, alkohol, tłuszcz),
- ścieranie,
- zarysowania,
- uderzenia.

**Gwarancja stałości koloru na długie lata.
Do skrzydła rekomendujemy ościeżnicę
w Farbie Akrylowej UV.**

zbliżenie na frezowanie
model 4.D

łączenie z szybą „na kant”

CENNIK NETTO | BRUTTO PLN (zwróć uwagę na DOPŁATY)

MODELE	Lakier Premium	Farba Akrylowa UV
4.A	959 1179,57	1069 1314,87
4.B, 4.D	1059 1302,57	1169 1437,87
4.C, 4.E	1009 1241,07	1119 1376,37
5.A, 5.B, 5.C	539 662,97	649 798,27

ZWRÓĆ UWAGĘ

Jeżeli szukasz drzwi pełnych, które będą pasowały do tej kolekcji,
zobacz również kolekcję Porta VECTOR Premium str. 18

INFORMACJE TECHNICZNE

KONSTRUKCJA SKRZYDŁA

Wypełnienie stanowi „plaster miodu” lub płyta wiórowa otworowa wzmocniona wewnętrznym ramiakiem (opcja za dopłatą). Całość obłożona jest płytą HDF. Wzory przeszklone z szybą matową hartowaną o grubości 8 mm, która stanowi element konstrukcyjny skrzydła.

AKCESORIA W CENIE SKRZYDŁA

- Drzwi przylgowe: dwa lub trzy zawiasy czopowe standard lub PRIME; bezprzylgowe: dwa zawiasy 3D
- Zamek: na klucz zwykły, z blokadą łazienkową, dostosowany pod wkładkę patentową
- Szyba matowa hartowana o gr. 8 mm
- Pochwyty okrągły (do drzwi przesuwnych)

OŚCIEŻNICE

Rekomendowane ościeżnice przylgowe:

- Porta SYSTEM w okleinie Premium oraz Farbie Akrylowej UV str. 172
- MINIMAX w okleinie Premium oraz Farbie Akrylowej UV str. 170

Rekomendowane ościeżnice bezprzylgowe:

- Porta SYSTEM ELEGANCE w okleinie Premium oraz Farbie Akrylowej UV str. 174
- Porta SYSTEM ELEGANCE 90 stopni w okleinie Premium oraz w Farbie Akrylowej UV str. 174
- LEVEL w okleinie Premium oraz Farbie Akrylowej UV str. 178

Rekomendowane ościeżnice z odwrotną przylgą:

- Porta SYSTEM z odwrotną przylgą w okleinie Premium oraz w Farbie Akrylowej UV str. 176

UWAGI

- Aprobata Techniczna AT-15-6515/2016, ITB Warszawa.
- Możliwość dowolnego zestawienia wymiarów skrzydeł w drzwiach podwójnych.
- Przy drzwiach podwójnych bezprzylgowych należy zamawiać skrzydło czynne i bierne.
- Model 4.B, 4.D dostępny jedynie z wypełnieniem płyta wiórowa otworowa bez dodatkowej dopłaty.
- Model 4.D, 4.E niedostępne w wersji podwójnej.
- **Staly wymiar szyb, model 4.A.**
- Skrzydło podwójne niedostępne z zamkiem magnetycznym.
- W modelach przeszklonych podcięcie wentylacyjne dostępne tylko w Polskiej Normie, w wykonaniu z odwrotną przylgą niedostępne podcięcie wentylacyjne. Przy szerokości „100” wymagany jest 3 zawias.
- Zawiasy PRIME lub zawiasy 3D – pakowane z ościeżnicą.

DOPŁATY

- rozmiar „100” 50 | **61,50**
- wypełnienie płytą wiórową otworową 100 | **123,00**
- wykonanie skrzydła w systemie z odwrotną przylgą 200 | **246,00**
- podcięcie wentylacyjne 39 | **47,97**
- przygotowanie do skrótów - modele gr. 5 (maksymalnie 60 mm) 26 | **31,98**
- **PROMOCJA** – pakiet PRIME 0 zł
- zawiasy 3D kolor złoty (dopłata do ceny ościeżnicy) 50 | **61,50**
- trzeci zawias 3D kolor srebrny (dopłata do ceny ościeżnicy) 95 | **116,85**
- trzeci zawias 3D kolor złoty (dopłata do ceny ościeżnicy) 110 | **135,30**
- zamek magnetyczny z czołem ze stali nierdzewnej 45 | **55,35**
- zamek magnetyczny biały, czarny w drzwiach bezprzylgowych 60 | **73,80**
- zamek hakowy z pochwytyami bocznymi (drzwi przesuwne) 151 | **185,73**
- pochwyt podłużny do drzwi przesuwnych 70 | **86,10**
- nakładki na zawiasy standard (str. 203)
- klamka z szyldem (str. 194)

Porta DESIRE UV

TOP
KOLEKCJE



Porta DESIRE 2, Biały

UV
WYSOKA
ODPORNOŚĆ



Porta DESIRE 3, Biały z czarną intarsją



model 1



model 2



model 3
czarne intarsje



model 4
czarne intarsje



model 3
srebrne intarsje



model 4
srebrne intarsje



KOLORYSTYKA

Farba Akrylowa UV ★★★★★☆



ZWRÓĆ UWAGĘ

Farba Akrylowa UV o bardzo wysokiej odporności na:
- zabrudzenia (kawa, alkohol, tłuszcz),
- ścieranie,
- zarysowania,
- uderzenia.

**Gwarancja stałości koloru na długie lata.
Do skrzydła rekomendujemy ościeżnicę w Farbie Akrylowej UV.**



frezowanie model 2



intarsja czarna, model 3

CENNIK NETTO | BRUTTO PLN (zwróć uwagę na DOPŁATY)

MODELE	Farba Akrylowa UV
1	699 859,77
2-4	749 921,27

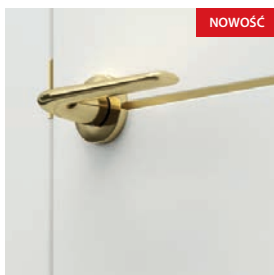

intarsja złota, model 3

INFORMACJE TECHNICZNE

KONSTRUKCJA SKRZYDŁA

Wypełnienie stanowi płyta wiórowa otworowa wzmocniona wewnętrznym ramiakiem w ramie z klejonejki drewna iglastego. Całość obłożona jest płytą HDF. **Satynowa gładka powierzchnia lakieru dzięki technologii lakierowania UV.** Model 3 i 4 z intarsjami (intarsje w kolorze srebrnym, złotym lub czarnym).

AKCESORIA W CENIE SKRZYDŁA

- Drzwi przylgowe: trzy zawiasy czopowe standard lub PRIME; bezprzylgowe: dwa zawiasy 3D
- Zamek z czołem srebrny lub złoty połysk: na klucz zwykły, z blokadą łazienkową lub dostosowany pod wkładkę patentową
- Przygotowanie do skrótu, maksymalnie 60 mm

OŚCIEŻNICE

Rekomendowane ościeżnice przylgowe:

- Porta SYSTEM w Farbie Akrylowej UV str. 172
- MINIMAX w Farbie Akrylowej UV str. 170

Rekomendowane ościeżnice bezprzylgowe:

- Porta SYSTEM ELEGANCE w Farbie Akrylowej UV str. 174
- Porta SYSTEM ELEGANCE 90 stopni w Farbie Akrylowej UV str. 174
- LEVEL w Farbie Akrylowej UV str. 178

Rekomendowane ościeżnice z odwrótną przylgą:

- Porta SYSTEM z odwrótną przylgą w Farbie Akrylowej UV str. 176

UWAGI

- Aprobata Techniczna AT-15-6515/2016, ITB Warszawa.
- **Wysokość „220”: wypełnienie - płyta wiórowa otworowa; trzy zawiasy w standardzie.**
- Możliwość dowolnego zestawienia wymiarów skrzydeł w drzwiach podwójnych.
- Skrzydło podwójne niedostępne z zamkiem magnetycznym.
- Przy szerokości „100” wymagany jest 3 zawias.
- Zawiasy PRIME lub zawiasy 3D – pakowane z ościeżnicą.

DOPŁATY

- rozmiar „100” 50 | **61,50**
- wysokość skrzydła „220” 170 | **209,10**
- podcięcie wentylacyjne 39 | **47,97**
- wykonanie skrzydła w systemie z odwrótną przylgą 200 | **246,00**
- zawiasy 3D kolor złoty (dopłata do ceny ościeżnicy) 50 | **61,50**
- trzeci zawias 3D kolor srebrny (dopłata do ceny ościeżnicy) 95 | **116,85**
- trzeci zawias 3D kolor złoty (dopłata do ceny ościeżnicy) 110 | **135,30**
- zamek magnetyczny z czołem ze stali nierdzewnej 45 | **55,35**
- zamek magnetyczny biały, czarny w drzwiach bezprzylgowych 60 | **73,80**
- zamek hakowy z pochwytyami bocznymi (drzwi przesuwne) 151 | **185,73**
- pochwyty podłużny do drzwi przesuwnych 70 | **86,10**
- klamka z szyldem (str. 194)

Porta GRANDE UV

TOP
KOLEKCJE



POLECAMY

Konstrukcja ramiakowa kolekcji Porta GRANDE w połączeniu z nową technologią lakieru UV to gwarancja wieloletniej trwałości.

Porta GRANDE G.4, Biały

UV
WYSOKA
ODPORNOŚĆ



Porta GRANDE G.4, Biały



model G.0



model G.4



model F.0
z listwami
dekoracyjnymi
z litego dębu



model A.0



model A.1



model A.1
z lustrem



model C.0



model B.0



model B.1



model B.3



model D.0

Więcej modeli
z tej kolekcji
[zobacz na stronie](#)



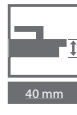

KOLORYSTYKA

Farba Akrylowa UV ★★★★★☆



ZWRÓĆ UWAGĘ

Farba Akrylowa UV o bardzo wysokiej odporności na:
– zabrudzenia (kawa, alkohol, tłuszcz),
– ścieranie,
– zarysowania,
– uderzenia.
Gwarancja stałości koloru na długie lata. Do skrzydła rekomendujemy ościeżnicę w Farbie Akrylowej UV.

KOLORYSTYKA LISTWY DEKORACYJNEJ

Lity Dąb ★★★★★☆



Okleina Naturalna Dąb ★★★★★☆



Aluminium szczotkowane



Okleina Portaperfect 3D ★★★★★☆



przeszklenie w modelu G.4, szyba cofnięta względem powierzchni paneli skrzydła

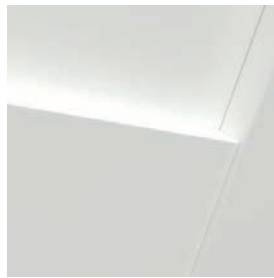

panel płaski

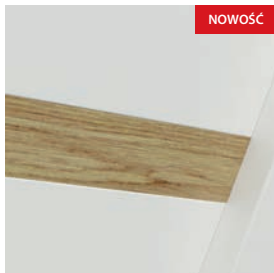

listwa dekoracyjna z litego dębu w modelu F.0, zlicowana z powierzchnią paneli skrzydła, ułożenie poziome

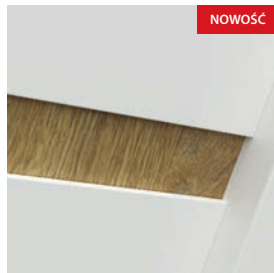

listwa dekoracyjna w okleinie Dąb Naturalny lub w okleinie Portaperfect w modelu G.0, cofnięta względem powierzchni paneli skrzydła, ułożenie pionowe (opcja za dopłatą)

CENNIK NETTO | BRUTTO PLN (zwróć uwagę na DOPŁATY)

MODELE	Farba Akrylowa UV
A	859 1056,57
B, C, D	929 1142,67
G	969 1191,87
F listwa dekoracyjna z litego dębu	1049 1290,27



listwa dekoracyjna w okleinie aluminium szczotkowane w modelu G.0, cofnięta względem powierzchni paneli skrzydła, układ pionowy (opcja za dopłatą)

INFORMACJE TECHNICZNE

KONSTRUKCJA SKRZYDŁA

Satynowana gładka powierzchnia lakieru dzięki technologii lakierowania UV. Model A.1 możliwy do wykonania z lustrem na jedną lub na dwie strony. Przy wyborze skrzydła z lustrem na jedną stronę z drugiej znajduje się płyta płaska. Możliwość wyboru listew dekoracyjnych z litego dębu, zlicowanych z powierzchnią paneli skrzydła (model F) lub w okleinie syntetycznej i naturalnej oraz aluminium szczotkowanym, cofniętych względem paneli skrzydła (model G).

AKCESORIA W CENIE SKRZYDŁA

- Drzwi przylgowe: trzy zawiasy czopowe standard lub PRIME; bezprzylgowe: dwa zawiasy 3D
- Zamek z czołem srebrny lub złoty połysk: na klucz zwykły, z blokadą fazienkową lub dostosowany pod wkładkę patentową
- Szyba matowa hartowana
- Pochwyty okrągły (do drzwi przesuwanych)
- Przygotowanie do skrót, maksymalnie 60 mm

OŚCIEŻNICE

Rekomendowane ościeżnice przylgowe:

- Porta SYSTEM w Farbie Akrylowej UV str. 172
- MINIMAX w Farbie Akrylowej UV str. 170

Rekomendowane ościeżnice bezprzylgowe:

- Porta SYSTEM ELEGANCE w Farbie Akrylowej UV str. 174
- Porta SYSTEM ELEGANCE 90 stopni w Farbie Akrylowej UV str. 174
- LEVEL w Farbie Akrylowej UV str. 178

Rekomendowane ościeżnice z odwrótną przylgą:

- Porta SYSTEM z odwrótną przylgą w Farbie Akrylowej UV str. 176

UWAGI

- Aprobata Techniczna AT-15-6515/2016, ITB Warszawa.
- Możliwość dowolnego zestawienia wymiarów skrzydeł w drzwiach podwójnych.
- Skrzydło podwójne niedostępne z zamkiem magnetycznym.
- Przy szerokości „100” wymagany jest 3 zawias.
- Zawiasy PRIME lub zawiasy 3D – pakowane z ościeżnicą.

DOPŁATY

• listwa dekoracyjna okl. Portaperfect (model G)	20	24,60
• listwa dekoracyjna w okl. aluminium szczotkowane (model G)	40	49,20
• listwa dekoracyjna okl. Naturalna (model G)	80	98,40
• rozmiar „100”	50	61,50
• wykonanie skrzydła w systemie z odwrótną przylgą	200	246,00
• podcięcie wentylacyjne	39	47,97
• zawiasy 3D kolor złoty (dopłata do ceny ościeżnicy)	50	61,50
• trzeci zawias 3D kolor srebrny (dopłata do ceny ościeżnicy)	95	116,85
• trzeci zawias 3D kolor złoty (dopłata do ceny ościeżnicy)	110	135,30
• zamek magnetyczny z czołem ze stali nierdzewnej	45	55,35
• zamek magnetyczny biały, czarny w drzwiach bezprzylgowych	60	73,80
• lustro na jedną stronę	150	184,50
• lustro na dwie strony	300	369,00
• zamek hakowy z pochwytyami bocznymi (drzwi przesuwane)	151	185,73
• pochwyty podłużny do drzwi przesuwanych	70	86,10
• klamka z szyldem		(str. 194)

Porta DUO

od 900,- | **1107,00**

cena skrzydła netto | brutto (PLN)



POLECAMY

Połączenie bieli z pionowym panelem w okleinie naturalnej lub drewnopodobnej to ponadczasowe i bardzo efektowne zastosowanie aranżacyjne. Świetnie nadaje się do domów jak i przestrzeni użytku publicznego, bez względu na styl, w jakim zostało urządzone wnętrze.

Porta DUO 4.0, Biały Lakier UV z Dębem Naturalnym

UV
WYSOKA
ODPORNOŚĆ



Porta DUO 4.0, Biały Lakier UV z Dębem Naturalnym



model 4.0

model 4.A
z szybą

model 4.0

model 4.A
z szybą

KOLORYSTYKA

Farba Akrylowa UV ★★★★★☆



Biały

KOLORYSTYKA PANELU

Okleina Portadecor ★★★★★☆



Dąb
Catania

Okleina Naturalna Dąb ★★★★★☆



Dąb 1

Okleina Portaperfect 3D ★★★★★☆



Dąb
Klasyczny



Dąb
Naturalny



Buk
Skandy-
nawski

Okleina Naturalna Dąb Satin ★★★★★☆



Dąb
Brunatny

Okleina Naturalna Select ★★★★★☆



Orzech
Ciemny



Czarny

ZWRÓĆ UWAGĘ

Farba Akrylowa UV o bardzo wysokiej odporności na:

- zabrudzenia (kawa, alkohol, tłuszcz),
- ścieranie,
- zarysowania,
- uderzenia.

**Gwarancja stałości koloru na długie lata.
Do skrzydła rekomendujemy ościeżnicę
w Farbie Akrylowej UV.**



łączenie z szybą



połączenie paneli

CENNIK NETTO | BRUTTO PLN (zwróć uwagę na DOPŁATY)

MODELE	Portadecor	Portaperfect 3D	Okł. Naturalna Select	Okł. Naturalna Dąb	Okł. Naturalna Dąb Satin
4.0	900 1107,00	980 1205,40	1030 1266,90	1080 1328,40	1130 1389,90
4.A	1000 1230,00	1080 1328,40	1130 1389,90	1180 1451,40	1230 1512,90

INFORMACJE TECHNICZNE

KONSTRUKCJA SKRZYDŁA

Skrzydło składa się z: panelu szerokiego lakierowanego oraz ramiaka wąskiego, pokrytego okleiną naturalną lub syntetyczną. Wzór przeszklony z szybą matową hartowaną o grubości 8 mm, która stanowi element konstrukcyjny skrzydła. Część lakierowana biała - satynowana gładka powierzchnia lakieru uzyskana dzięki technologii lakierowania UV. Część w okleinie naturalnej - zabezpieczona jest ekologicznymi lakierami wodnymi, utwardzone w technologii UV (półmat).

AKCESORIA W CENIE SKRZYDŁA

- Dwa zawiasy 3D
- Zamek z czołem srebrny połysk lub złoty połysk: na klucz zwykły, z blokadą łazienkową, dostosowany pod wkładkę patentową
- Przygotowanie do skrótu, model 4.0 maksymalnie 60 mm
- Szyba matowa hartowana o gr. 8 mm

OŚCIEŻNICE

- Porta SYSTEM ELEGANCE w Farbie Akrylowej UV lub kolorze panelu str. 174
- Porta SYSTEM ELEGANCE 90 stopni w Farbie Akrylowej UV str. 174
- LEVEL w Farbie Akrylowej UV str. 178

UWAGI

- Aprobata Techniczna AT-15-6515/2016, ITB Warszawa.
- Możliwość dowolnego zestawienia wymiarów skrzydeł w drzwiach podwójnych. Przy drzwiach podwójnych należy zamawiać skrzydło czynne i bierne.
- Skrzydło podwójne niedostępne z zamkiem magnetycznym.
- Stały wymiar szyby, model 4.A.
- W modelu przeszklonym podcięcie wentylacyjne dostępne tylko w Polskiej Normie.
- Przy szerokości „100” wymagany jest 3 zawias.
- Zawiasy 3D – pakowane z ościeżnicą.

DOPŁATY

- rozmiar „100” 50 | **61,50**
- podcięcie wentylacyjne 39 | **47,97**
- zawiasy 3D kolor złoty (dopłata do ceny ościeżnicy) 50 | **61,50**
- trzeci zawias 3D kolor srebrny (dopłata do ceny ościeżnicy) 95 | **116,85**
- trzeci zawias 3D kolor złoty (dopłata do ceny ościeżnicy) 110 | **135,30**
- zamek magnetyczny z czołem ze stali nierdzewnej 45 | **55,35**
- zamek magnetyczny biały, czarny w drzwiach bezprzylgowych 60 | **73,80**
(str. 194)
- klamka z szyldem

Porta HIDE

od 1184,- | **1456,30**

cena kompletu netto | **brutto** (PLN)

TOP
KOLEKCJE



POLECAMY

Porta HIDE to kolekcja, która otwiera nowe perspektywy aranżacji wnętrza. Wykorzystuje możliwości ukrycia ościeżnic oraz wykończenia skrzydła w kolorze ścian.

Porta HIDE, 1.1



LAKIER
PREMIUM



Porta HIDE, 1.1, Biały



model 1.1



KOLORYSTYKA

Lakier Premium ★★★★★☆



Farba Podkładowa
/ do samodzielnego malowania i tapetowania



Bezprzylgowe standard (otwierane na zewnątrz) - drzwi prawe



Przeciwpzylga (otwierane do wewnątrz) - drzwi lewe

CENNIK NETTO | BRUTTO PLN (zwróć uwagę na DOPŁATY)

Skrzydło Porta HIDE

MODELE	bezprzylgowe (otwierane na zewnątrz)		z przeciwpzylgą (otwierane do wewnątrz)	
	Farba podkładowa (do samodzielnego malowania)	Lakier Premium	Farba podkładowa (do samodzielnego malowania)	Lakier Premium
1.1	389 478,47	439 539,97	489 601,47	539 662,97

Ościeżnica Porta HIDE

MODELE	aluminium surowe (do samodzielnego malowania)
2 zawiasy	795 977,85
3 zawiasy	861 1059,03

INFORMACJE TECHNICZNE

KONSTRUKCJA SKRZYDŁA

Skrzydło bezprzylgowe (otwierane na zewnątrz) lub z przeciwpzylgą (otwierane do wewnątrz). Wypełnienie „plaster miodu” lub płyta wiórowa otworowa wzmocniona wewnętrznym ramiakiem (opcja za dopłatą). Całość obłożona jest płytą HDF.

Skrzydło dostępne jest w dwóch wariantach wykończenia:

- Skrzydło zagruntowane i przygotowane do malowania lub tapetowania. Krawędzie skrzydła oklejone obrzeżem umożliwiającym jego pomalowanie.
- Skrzydła w wykończeniu Lakier Premium Biały.

OŚCIEŻNICE

Ościeżnica ukryta aluminiowa surowa przygotowana do malowania farbą ścienną.

Przeznaczona do skrzydeł drewnianych o grubości 40 mm.

Zastosowanie do ściany murowanej lub G-K.

Wymiary patrz str. 211, Tabela 8.

DRZWI ZAWIERAJĄ W KOMPLECIE

- Skrzydło
- Dwa zawiasy 3D
- Trzy zawiasy 3D dla wypełnienia płytą wiórowo otworową
- Zamek magnetyczny na klucz zwykły, z blokadą łazienkową lub dostosowany pod wkładkę patentową
- Ościeżnicę ukrytą aluminiową
- Przygotowanie do skrótu dla wypełnienia z płytą wiórową otworową, maksymalnie 60 mm.

UWAGI

- Aprobata Techniczna - AT-15-6515/2016 - skrzydło
- Aprobata Techniczna - ITB-KOT-2019/1076 wydanie 1 - ościeżnica
- Zawias 3D - dedykowany do kolekcji Porta HIDE
- Uszczelka opadająca w skrzydle z wypełnieniem płytą wiórową otworową.

DOPLATY

- podcięcie wentylacyjne 39 | **47,97**
- uszczelka opadająca, automatyczna w skrzydle 136 | **167,28**
- płyta wiórowo otworowa 100 | **123,00**
- klamka z szyldem (str. 194)

Porta Verte HOME, grupa B

od 437,- | **537,51**

cena skrzydła netto | **brutto** (PLN)



Porta Verte HOME B.5, Wenge White



Porta Verte HOME B.0, Wenge White



model B.1



model B.2



model B.5

Więcej modeli
z tej kolekcji
[zobacz na stronie](#)



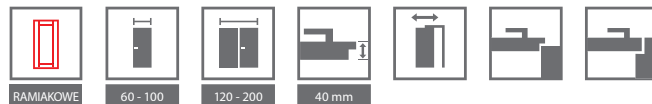

KOLORYSTYKA

Okleina Portadecor ★★★★★☆

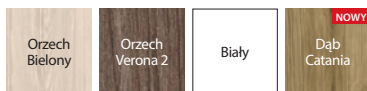

Okleina Portasynchro 3D ★★★★★☆

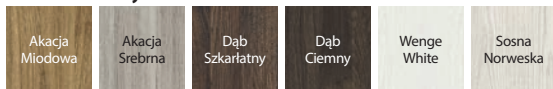

Okleina Premium ★★★★★☆



Okleina Portaperfect 3D ★★★★★☆



Portalamino ★★★★★☆

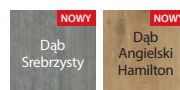

płyca w modelu B.0



dedykowana szyba matowa z przezroczystymi paskami w modelu B.5

CENNIK NETTO | BRUTTO PLN (zwróć uwagę na DOPŁATY)

SUPER CENA	MODELE	Portadecor, Portasynchro 3D	Okleina Premium, Portaperfect 3D, Portalamino
	B.0-B.5		437 537,51

INFORMACJE TECHNICZNE

KONSTRUKCJA SKRZYDŁA

Skrzydła w zależności od wzoru składają się z ramiaków poziomych i płyt oraz szyb matowych wykonanych ze szkła hartowanego. Szyby matowe o grubości 4 mm.

AKCESORIA W CENIE SKRZYDŁA

- Zamek dostępny w wariantach: na klucz zwykły, z blokadą łazienkową, dostosowany pod wkładkę patentową lub bez nawiertu pod klucz
- Drzwi przylgowe: trzy zawiasy czopowe standard lub PRIME (opcja za dopłatą); bezprzylgowe: dwa zawiasy 3D
- Szyba hartowana matowa
- Przygotowanie do skrótu, maksymalnie 30 mm
- Pochwyty okrągły (do drzwi przesuwanych)

OŚCIEŻNICE

Rekomendowane ościeżnice przylgowe:

- Porta SYSTEM str. 172
- MINIMAX str. 170
- STALOWE str. 184-189

Rekomendowane ościeżnice bezprzylgowe:

- Porta SYSTEM ELEGANCE str. 174
- Porta SYSTEM ELEGANCE 90 stopni w okleinie Premium str. 174
- LEVEL str. 178

UWAGI

- Aprobata Techniczna AT-15-6515/2016, ITB Warszawa.
- Możliwość dowolnego zestawienia wymiarów skrzydeł w drzwiach podwójnych.
- Przy drzwiach podwójnych bezprzylgowych należy zamawiać skrzydło czynne i bierne.
- Skrzydło podwójne niedostępne z zamkiem magnetycznym.
- Przy szerokości „100” wymagany jest 3 zawias.
- Zawiasy PRIME lub zawiasy 3D – pakowane z ościeżnicą.

DOPŁATY

rozmiar „100”	50	61,50
tuleje wentylacyjne lub podcięcie wentylacyjne	39	47,97
zawiasy PRIME (dotyczy dedykowanych ościeżnic)	20	24,60
zawiasy 3D kolor złoty (dopłata do ceny ościeżnicy)	50	61,50
trzeci zawias 3D kolor srebrny, biały, czarny (dopłata do ceny ościeżnicy)	95	116,85
trzeci zawias 3D kolor złoty (dopłata do ceny ościeżnicy)	110	135,30
zamek PRIME z czołem połysk (srebrny lub złoty)	10	12,30
zamek magnetyczny z czołem ze stali nierdzewnej	45	55,35
zamek magnetyczny biały, czarny w drzwiach bezprzylgowych	60	73,80
zamek hakowy z pochwytyami bocznymi (drzwi przesuwne)	151	185,73
pochwyty podłużny do drzwi przesuwanych	70	86,10
nakładki na zawiasy standard		(str. 203)
klamka z szyldem		(str. 194)

Porta Verte HOME, grupa C

od 443,- | **544,89**

cena skrzydła netto | brutto (PLN)

TOP
KOLEKCJE

Porta Verte HOME C.5, Dąb Szkarłatny



Porta Verte HOME C.5, Dąb Szkarłatny



model C.0



model C.1



model C.2



model C.3



model C.4



model C.5

model C.0
intarsjemodel C.5
intarsje

Więcej modeli
z tej kolekcji
[zobacz na stronie](#)



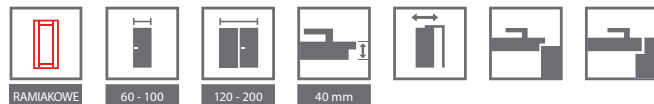

KOLORYSTYKA

Okleina Portadecor ★★★★★☆

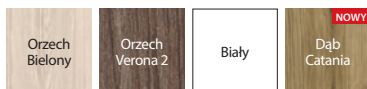

Okleina Portasynchro 3D ★★★★★☆

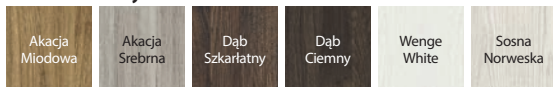

Okleina Premium ★★★★★☆



Okleina Portaperfect 3D ★★★★★☆



Portalamino ★★★★★☆

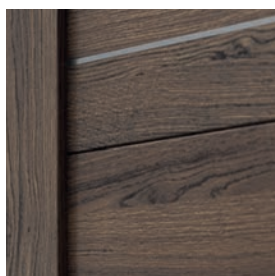
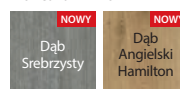

intarsje w kolorze aluminium



szyba matowa hartowana

CENNIK NETTO | BRUTTO PLN (zwróć uwagę na DOPŁATY)

	MODELE	Portadecor, Portasynchro 3D	Okl. Premium, Portaperfect 3D, Portalamino
SUPER CENA	C.0 - C.5	443 544,89	523 643,29
	C.0 - C.5 INTARSJE	483 594,09	563 692,49

INFORMACJE TECHNICZNE

KONSTRUKCJA SKRZYDŁA

Skrzydła w zależności od wzoru składają się z ramiaków poziomych i płycin oraz szyb matowych wykonanych ze szkła hartowanego. Szyby matowe o grubości 4 mm.

AKCESORIA W CENIE SKRZYDŁA

- Zamek dostępny w wariantach: na klucz zwykły, z blokadą łazienkową, dostosowany pod wkładkę patentową lub bez nawiertu pod klucz
- Drzwi przylgowe: trzy zawiasy czopowe standard lub PRIME (opcja za dopłatą); bezprzylgowe: dwa zawiasy 3D
- Szyba hartowana matowa
- Przygotowanie do skrótu, maksymalnie 30 mm
- Pochwyty okrągły (do drzwi przesuwnych)

OŚCIEŻNICE

Rekomendowane ościeżnice przylgowe:

- Porta SYSTEM str. 172
- MINIMAX str. 170
- STALOWE str. 184-189

Rekomendowane ościeżnice bezprzylgowe:

- Porta SYSTEM ELEGANCE str. 174
- Porta SYSTEM ELEGANCE 90 stopni w okleinie Premium str. 174
- LEVEL str. 178

UWAGI

- Aprobata Techniczna AT-15-6515/2016, ITB Warszawa.
- Możliwość dowolnego zestawienia wymiarów skrzydeł w drzwiach podwójnych. Przy drzwiach podwójnych bezprzylgowych należy zamawiać skrzydło czynne i bierne.
- Skrzydło podwójne niedostępne z zamkiem magnetycznym.
- Przy szerokości „100” wymagany jest 3 zawias.
- Zawiasy PRIME lub zawiasy 3D – pakowane z ościeżnicą.

DOPŁATY

- rozmiar „100” 50 | **61,50**
- tuleje wentylacyjne lub podcięcie wentylacyjne 39 | **47,97**
- zawiasy PRIME (dotyczy dedykowanych ościeżnic) 20 | **24,60**
- zawiasy 3D kolor złoty (dopłata do ceny ościeżnicy) 50 | **61,50**
- trzeci zawias 3D kolor srebrny, biały, czarny (dopłata do ceny ościeżnicy) 95 | **116,85**
- trzeci zawias 3D kolor złoty (dopłata do ceny ościeżnicy) 110 | **135,30**
- zamek PRIME z czołem połysk (srebrny lub złoty) 10 | **12,30**
- zamek magnetyczny z czołem ze stali nierdzewnej 45 | **55,35**
- zamek magnetyczny biały, czarny w drzwiach bezprzylgowych 60 | **73,80**
- zamek hakowy z pochwytyami bocznymi (drzwi przesuwne) 151 | **185,73**
- pochwyty podłużny do drzwi przesuwnych 70 | **86,10** (str. 203)
- nakładki na zawiasy standard (str. 194)
- klamka z szyldem (str. 194)

Porta Verte HOME, grupa D

od 473,- | **581,79**

cena skrzydła netto | brutto (PLN)

TOP
KOLEKCJE



Porta Verte HOME D.7, Dąb Skandynawski



Porta Verte HOME D.7, Dąb Skandynawski



model D.0



model D.1



model D.2



model D.3



model D.4



model D.5



model D.6



model D.7



model D.0
intarsje



model D.7
intarsje

Więcej modeli
z tej kolekcji
[zobacz na stronie](#)



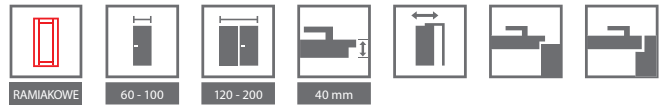

KOLORYSTYKA

Okleina Portadecor ★★★★★☆



Okleina Portasynchro 3D ★★★★★☆



Okleina Premium ★★★★★☆



Okleina Portaperfect 3D ★★★★★☆



Portalamino ★★★★★☆

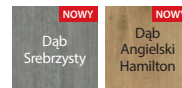

intarsje w kolorze aluminium



szyba matowa hartowana

CENNIK NETTO | BRUTTO PLN (zwróć uwagę na DOPŁATY)

MODELE	Portadecor, Portasynchro 3D	Okleina Premium, Portaperfect 3D, Portalamino
D.0 - D.7	473 581,79	639 785,97
D.0 - D.7 INTARSJE	513 630,99	679 835,17

INFORMACJE TECHNICZNE

KONSTRUKCJA SKRZYDŁA

Skrzydła w zależności od wzoru składają się z ramiaków poziomych i płycin oraz szyb matowych wykonanych ze szkła hartowanego. Szyby matowe o grubości 4 mm.

AKCESORIA W CENIE SKRZYDŁA

- Zamek dostępny w wariantach: na klucz zwykły, z blokadą łazienkową, dostosowany pod wkładkę patentową lub bez nawiertu pod klucz
- Drzwi przylgowe: trzy zawiasy czopowe standard lub PRIME (opcja za dopłatą); bezprzylgowe: dwa zawiasy 3D
- Szyba hartowana matowa
- Przygotowanie do skrótu, maksymalnie 30 mm
- Pochwył okrągły (do drzwi przesuwnych)

OŚCIEŻNICE

Rekomendowane ościeżnice przylgowe:

- Porta SYSTEM str. 172
- MINIMAX str. 170
- STALOWE str. 184-189

Rekomendowane ościeżnice bezprzylgowe:

- Porta SYSTEM ELEGANCE str. 174
- Porta SYSTEM ELEGANCE 90 stopni w okleinie Premium str. 174
- LEVEL str. 178

UWAGI

- Aprobata Techniczna AT-15-6515/2016, ITB Warszawa.
- Możliwość dowolnego zestawienia wymiarów skrzydeł w drzwiach podwójnych.
- Przy drzwiach podwójnych bezprzylgowych należy zamawiać skrzydło czynne i bierne.
- Skrzydło podwójne niedostępne z zamkiem magnetycznym.
- Przy szerokości „100” wymagany jest 3 zawias.
- Zawiasy PRIME lub zawiasy 3D – pakowane z ościeżnicą.

DOPŁATY

rozmiar „100”	50	61,50
tuleje wentylacyjne lub podcięcie wentylacyjne	39	47,97
zawiasy PRIME (dotyczy dedykowanych ościeżnic)	20	24,60
zawiasy 3D kolor złoty (dopłata do ceny ościeżnicy)	50	61,50
trzeci zawias 3D kolor srebrny, biały, czarny (dopłata do ceny ościeżnicy)	95	116,85
trzeci zawias 3D kolor złoty (dopłata do ceny ościeżnicy)	110	135,30
zamek PRIME z czołem połysk (srebrny lub złoty)	10	12,30
zamek magnetyczny z czołem ze stali nierdzewnej	45	55,35
zamek magnetyczny biały, czarny w drzwiach bezprzylgowych	60	73,80
zamek hakowy z pochwyłami bocznymi (drzwi przesuwne)	151	185,73
pochwył podłużny do drzwi przesuwnych	70	86,10
nakładki na zawiasy standard	(str. 203)	
klamka z szyldem	(str. 194)	

Porta Verte HOME, grupa E

od 458,- | **563,34**

cena skrzydła netto | brutto (PLN)



Porta Verte HOME E.0 i E.0 z tablicą, Sosna Norweska



Porta Verte HOME E.0, Sosna Norweska



model E.0



model E.1



model E.5



model E.0 tablica

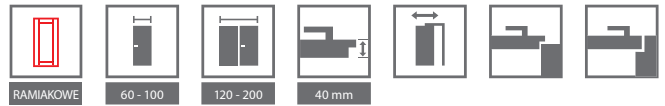

KOLORYSTYKA

Okleina Portadecor ★★★★★☆



Okleina Portasynchro 3D ★★★★★☆



Okleina Portaperfect 3D ★★★★★☆



opcja z czarną tablicą magnetyczną do rysowania markerami kredowymi (opcja dostępna w modelu E.0 z jednej strony, tylko wersja przylgowa)

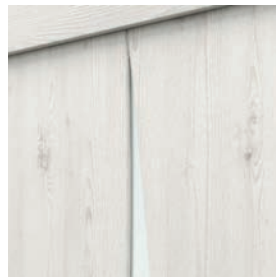

przeszklenie w modelu E.5

CENNIK NETTO | BRUTTO PLN (zwróć uwagę na DOPLĄTY)

MODELE	Portadecor, Portasynchro 3D	Portaperfect 3D
E.0	458 563,34	538 661,74
E.0 TABLICA	656 806,88	736 905,28
E.1, E.5	538 661,74	618 760,14

INFORMACJE TECHNICZNE

KONSTRUKCJA SKRZYDŁA

Skrzydła w zależności od wzoru składają się z ramiaków poziomych i płycin oraz szyby matowych wykonanych ze szkła hartowanego. Szyby matowe o grubości 4 mm.

AKCESORIA W CENIE SKRZYDŁA

- Zamek dostępny w trzech wariantach: na klucz zwykły, z blokadą łazienkową lub dostosowany pod wkładkę patentową
- Drzwi przylgowe: trzy zawiasy czopowe standard lub PRIME (opcja za dopłatą); bezprzylgowe: dwa zawiasy 3D
- Szyba hartowana matowa
- Przygotowanie do skrótu, maksymalnie 30 mm
- Pochwył okrągły (do drzwi przesuwnych)

OŚCIEŻNICE

Rekomendowane ościeżnice przylgowe:

- Porta SYSTEM str. 172
- MINIMAX str. 170
- STALOWE str. 184-189

Rekomendowane ościeżnice bezprzylgowe:

- Porta SYSTEM ELEGANCE str. 174
- LEVEL str. 178

UWAGI

- Aprobata Techniczna AT-15-6515/2016, ITB Warszawa.
- Możliwość dowolnego zestawienia wymiarów skrzydeł w drzwiach podwójnych.
- Przy drzwiach podwójnych bezprzylgowych należy zamawiać skrzydło czynne i bierne.
- Skrzydło podwójne niedostępne z zamkiem magnetycznym.
- Przy szerokości „100” wymagany jest 3 zawias.
- Zawiasy PRIME lub zawiasy 3D – pakowane z ościeżnicą.

DOPLĄTY

rozmiar „100”	50 61,50
tuleje wentylacyjne lub podcięcie wentylacyjne	39 47,97
zawiasy PRIME (dotyczy dedykowanych ościeżnic)	20 24,60
zawiasy 3D kolor złoty (dopłata do ceny ościeżnicy)	50 61,50
trzeci zawias 3D kolor srebrny, biały, czarny (dopłata do ceny ościeżnicy)	95 116,85
110 135,30	
zamek PRIME z czołem połysk (srebrny lub złoty)	10 12,30
zamek magnetyczny z czołem ze stali nierdzewnej	45 55,35
zamek magnetyczny biały, czarny w drzwiach bezprzylgowych	60 73,80
zamek hakowy z pochwyłami bocznymi (drzwi przesuwne)	151 185,73
pochwył podłużny do drzwi przesuwnych	70 86,10
nakładki na zawiasy standard	(str. 203)
klamka z szyldem	(str. 194)

Porta Verte HOME, grupa G

od 425,- | **522,75**

cena skrzydła netto | brutto (PLN)

TOP
KOLEKCJE

Porta Verte HOME G.4, okleina Portadecor, Biały



Porta Verte HOME G.4, Biały



model G.0



model G.1



model G.2



model G.3



model G.4

model G.0
intarsjemodel G.4
intarsje

Więcej modeli
z tej kolekcji
[zobacz na stronie](#)



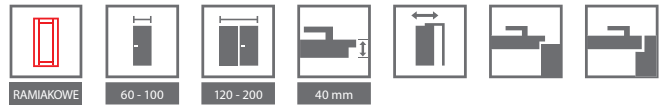

KOLORYSTYKA

Okleina Portadecor ★★★★★☆



Okleina Portasynchro 3D ★★★★★☆



Okleina Portaperfect 3D ★★★★★☆



KOLORYSTYKA LISTWY DEKORACYJNEJ

Okleina Portaperfect 3D ★★★★★☆



Aluminium szczotkowane



przeszklenie w modelu G.4



intarsje w kolorze aluminium



listwa dekoracyjna w okleinie Portaperfect w modelu G.0, cofnięta względem powierzchni paneli skrzydła, usłojenie pionowe (opcja za dopłatą)



listwa dekoracyjna w okleinie aluminium szczotkowane w modelu G.0, cofnięta względem powierzchni paneli skrzydła, układ pionowy (opcja za dopłatą)

CENNIK NETTO | BRUTTO PLN (zwróć uwagę na DOPŁATY)

MODELE	Portadecor, Portasynchro 3D	Portaperfect 3D
SUPER CENA G.0 - G.4	425 522,75	505 621,15
G.0 - G.4 INTARSJE	465 571,95	545 670,35

INFORMACJE TECHNICZNE

KONSTRUKCJA SKRZYDŁA

Skrzydła w zależności od wzoru składają się z ramiaków poziomych i pionowych oraz szyb matowych wykonanych ze szkła hartowanego. Szyby matowe o grubości 4 mm. W skrzydłach w Białej okleinie istnieje możliwość wyboru listew dekoracyjnych w okleinie Portaperfect lub w okleinie aluminium szczotkowane (opcja za dopłatą).

AKCESORIA W CENIE SKRZYDŁA

- Zamek dostępny w wariantach: na klucz zwykły, z blokadą łazienkową, dostosowany pod wkładkę patentową lub bez nawiertu pod klucz
- Drzwi przylgowe: trzy zawiasy czopowe standard lub PRIME (opcja za dopłatą); bezprzylgowe: dwa zawiasy 3D
- Szyba hartowana matowa
- Przygotowanie do skrótu, maksymalnie 30 mm
- Pochwył okrągły (do drzwi przesuwanych)

OŚCIEŻNICE

Rekomendowane ościeżnice przylgowe:

- Porta SYSTEM str. 172
- MINIMAX str. 170
- STALOWE str. 184-189

Rekomendowane ościeżnice bezprzylgowe:

- Porta SYSTEM ELEGANCE str. 174
- LEVEL str. 178

UWAGI

- Aprobata Techniczna AT-15-6515/2016, ITB Warszawa.
- Możliwość dowolnego zestawienia wymiarów skrzydeł w drzwiach podwójnych. Przy drzwiach podwójnych bezprzylgowych należy zamawiać skrzydło czynne i bierne.
- Skrzydło podwójne niedostępne z zamkiem magnetycznym.
- Przy szerokości „100” wymagany jest 3 zawias.
- Zawiasy PRIME lub zawiasy 3D – pakowane z ościeżnicą.

DOPŁATY

listwa dekoracyjna w okl. Portaperfect (skrz. Białe)	20	24,60
listwa dekoracyjna w okl. aluminium szczotkowane (skrz. Białe)	40	49,20
rozmiar „100”	50	61,50
tuleje wentylacyjne lub podcięcie wentylacyjne	39	47,97
zawiasy PRIME (dotyczy dedykowanych ościeżnic)	20	24,60
zawiasy 3D kolor złoty (dopłata do ceny ościeżnicy)	50	61,50
trzeci zawias 3D kolor srebrny, biały, czarny (dopłata do ceny ościeżnicy)	95	116,85
trzeci zawias 3D kolor złoty (dopłata do ceny ościeżnicy)	110	135,30
zamek PRIME z czołem połysk (srebrny lub złoty)	10	12,30
zamek magnetyczny z czołem ze stali nierdzewnej	45	55,35
zamek magnetyczny biały, czarny w drzwiach bezprzylgowych	60	73,80
zamek hakowy z pochwyłami bocznymi (drzwi przesuwne)	151	185,73
pochwył podłużny do drzwi przesuwanych	70	86,10
nakładki na zawias standard	(str. 203)	
klamka z szyldem	(str. 194)	

Porta Verte HOME, grupa H

TOP
KOLEKCJE



Porta Verte HOME H.5, Dąb Naturalny



Porta Verte HOME H.5, Dąb Naturalny



model H.0



model H.1



model H.2



model H.3



model H.4



model H.5

POLECAMY!

Czarna klamka RUMBA z rozetą, za 1 grosz. W kolekcji Verte HOME grupa H*.



klamka RUMBA

+



rozeta na klucz

lub



rozeta na patent

lub



rozeta łazienkowa

*Regulamin promocji dostępny na: <https://www.porta.com.pl/do-pobrania>

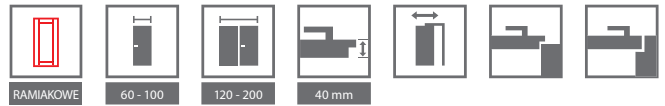

KOLORYSTYKA

Okleina Portadecor ★★★★★☆



Okleina Portasynchro 3D ★★★★★☆



Okleina Portaperfect 3D ★★★★★☆



KOLORYSTYKA LISTWY DEKORACYJNEJ

Okleina Portaperfect 3D ★★★★★☆

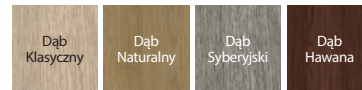

Aluminium szczotkowane



plycina w modelu H.0



przeszklenie w modelu H.5



listwa dekoracyjna w okleinie Portaperfect w modelu H.0, cofnięta względem powierzchni paneli skrzydła, usłojenie pionowe (opcja za dopłatą)



listwa dekoracyjna w okleinie aluminium szczotkowane w modelu H.0, cofnięta względem powierzchni paneli skrzydła, układ pionowy (opcja za dopłatą)

CENNIK NETTO | BRUTTO PLN (zwróć uwagę na DOPŁATY)

SUPER CENA	MODELE	Portadecor, Portasynchro 3D	Portaperfect 3D
	H.0- H.5	425 522,75	505 621,15

INFORMACJE TECHNICZNE

KONSTRUKCJA SKRZYDŁA

Skrzydła w zależności od wzoru składają się z ramiaków poziomych i plicyn oraz szyb matowych wykonanych ze szkła hartowanego. Szyby matowe o grubości 4 mm. W skrzydłach w Białej okleinie istnieje możliwość wyboru listew dekoracyjnych w okleinie Portaperfect lub w okleinie aluminium szczotkowane (opcja za dopłatą).

AKCESORIA W CENIE SKRZYDŁA

- Zamek dostępny w wariantach: na klucz zwykły, z blokadą łazienkową, dostosowany pod wkładkę patentową lub bez nawiertu pod klucz
- Drzwi przylgowe: trzy zawiasy czopowe standard lub PRIME (opcja za dopłatą); bezprzylgowe: dwa zawiasy 3D
- Szyba hartowana matowa
- Przygotowanie do skrótu, maksymalnie 30 mm
- Pochwyty okrągłe (do drzwi przesuwanych)

OŚCIEŻNICE

Rekomendowane ościeżnice przylgowe:

- Porta SYSTEM str. 172
- MINIMAX str. 170
- STALOWE str. 184-189

Rekomendowane ościeżnice bezprzylgowe:

- Porta SYSTEM ELEGANCE str. 174
- LEVEL str. 178

UWAGI

- Aprobata Techniczna AT-15-6515/2016, ITB Warszawa.
- Możliwość dowolnego zestawienia wymiarów skrzydeł w drzwiach podwójnych. Przy drzwiach podwójnych bezprzylgowych należy zamawiać skrzydło czynne i bierne.
- Skrzydło podwójne niedostępne z zamkiem magnetycznym.
- Przy szerokości „100” wymagany jest 3 zawias.
- Zawiasy PRIME lub zawiasy 3D – pakowane z ościeżnicą.

DOPŁATY

- listwa dekoracyjna w okl. Portaperfect (skrz. Białe) 20 | **24,60**
- listwa dekoracyjna w okl. aluminium szczotkowane (skrz. Białe) 40 | **49,20**
- rozmiar „100” 50 | **61,50**
- tuleje wentylacyjne lub podcięcie wentylacyjne 39 | **47,97**
- zawiasy PRIME (dotyczy dedykowanych ościeżnic) 20 | **24,60**
- zawiasy 3D kolor złoty (dopłata do ceny ościeżnicy) 50 | **61,50**
- trzeci zawias 3D kolor srebrny, biały, czarny (dopłata do ceny ościeżnicy) 95 | **116,85**
- drzeci zawias 3D kolor złoty (dopłata do ceny ościeżnicy) 110 | **135,30**
- zamek PRIME z czolem połysk (srebrny lub złoty) 10 | **12,30**
- zamek magnetyczny z czolem ze stali nierdzewnej 45 | **55,35**
- zamek magnetyczny biały, czarny w drzwiach bezprzylgowych 60 | **73,80**
- zamek hakowy z pochwytyami bocznymi (drzwi przesuwane) 151 | **185,73**
- pochwyty podłużny do drzwi przesuwanych 70 | **86,10**
- nakładki na zawiasy standard (str. 203)
- klamka z szyldem (str. 194)

Porta Verte HOME, grupa J



Porta Verte HOME J.6, Biały



Porta Verte HOME J.6, Biały



model J.0



model J.1



model J.2



model J.4



model J.5



model J.6

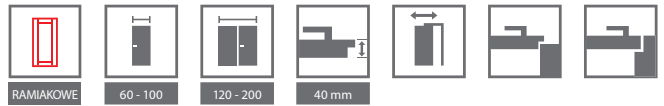

KOLORYSTYKA

Okleina Portadecor ★★★★★☆



Okleina Portasynchro 3D ★★★★★☆

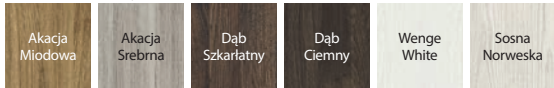

Okleina Portaperfect 3D ★★★★★☆

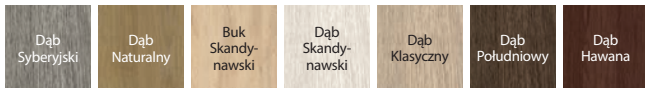

KOLORYSTYKA LISTWY DEKORACYJNEJ

Okleina Portaperfect 3D ★★★★★☆

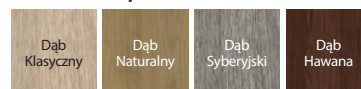

Aluminium szczotkowane



plycina w modelu J.0



przeszklenie w modelu J.6



listwa dekoracyjna w okleinie Portaperfect w modelu J.0, cofnięta względem powierzchni paneli skrzydła, usłojenie pionowe (opcja za dopłatą)



listwa dekoracyjna w okleinie aluminium szczotkowane w modelu J.0, cofnięta względem powierzchni paneli skrzydła, układ pionowy (opcja za dopłatą)

CENNIK NETTO | BRUTTO PLN (zwróć uwagę na DOPŁATY)

SUPER CENA	MODELE	Portadecor, Portasynchro 3D	Portaperfect 3D
	J.0 - J.6	425 522,75	505 621,15

INFORMACJE TECHNICZNE

KONSTRUKCJA SKRZYDŁA

Skrzydła w zależności od wzoru składają się z ramiaków poziomych i pływów oraz szyb matowych wykonanych ze szkła hartowanego. Szyby matowe o grubości 4 mm. W skrzydłach w Białej okleinie istnieje możliwość wyboru listw dekoracyjnych w okleinie Portaperfect lub w okleinie aluminium szczotkowane (opcja za dopłatą).

AKCESORIA W CENIE SKRZYDŁA

- Zamek dostępny w wariantach: na klucz zwykły, z blokadą łazienkową, dostosowany pod wkładkę patentową lub bez nawiertu pod klucz
- Drzwi przylgowe: trzy zawiasy czopowe standard lub PRIME (opcja za dopłatą); bezprzylgowe: dwa zawiasy 3D
- Szyba hartowana matowa
- Przygotowanie do skrótu, maksymalnie 30 mm
- Pochwyty okrągłe (do drzwi przesuwanych)

OŚCIEŻNICE

Rekomendowane ościeżnice przylgowe:

- Porta SYSTEM str. 172
- MINIMAX str. 170
- STALOWE str. 184-189

Rekomendowane ościeżnice bezprzylgowe:

- Porta SYSTEM ELEGANCE str. 174
- LEVEL str. 178

UWAGI

- Aprobata Techniczna AT-15-6515/2016, ITB Warszawa.
- Możliwość dowolnego zestawienia wymiarów skrzydeł w drzwiach podwójnych. Przy drzwiach podwójnych bezprzylgowych należy zamawiać skrzydło czynne i bierno.
- Skrzydło podwójne niedostępne z zamkiem magnetycznym.
- Przy szerokości „100” wymagany jest 3 zawias.
- Zawiasy PRIME lub zawiasy 3D – pakowane z ościeżnicą.

DOPLATY

- listwa dekoracyjna w okl. Portaperfect (skrz. Białe) 20 | 24,60
- listwa dekoracyjna w okl. aluminium szczotkowane (skrz. Białe) 40 | 49,20
- rozmiar „100” 50 | 61,50
- tuleje wentylacyjne lub podcięcie wentylacyjne 39 | 47,97
- zawiasy PRIME (dotyczy dedykowanych ościeżnic) 20 | 24,60
- zawiasy 3D kolor złoty (dopłata do ceny ościeżnicy) 50 | 61,50
- trzeci zawias 3D kolor srebrny, biały, czarny (dopłata do ceny ościeżnicy) 95 | 116,85
- trzeci zawias 3D kolor złoty (dopłata do ceny ościeżnicy) 110 | 135,30
- zamek PRIME z czołem połysk (srebrny lub złoty) 10 | 12,30
- zamek magnetyczny z czołem ze stali nierdzewnej 45 | 55,35
- zamek magnetyczny biały, czarny w drzwiach bezprzylgowych 60 | 73,80
- zamek hakowy z pochwytyami bocznymi (drzwi przesuwane) 151 | 185,73
- pochwyty podłużne do drzwi przesuwanych 70 | 86,10
- nakładki na zawiasy standard (str. 203)
- klamka z szyldem (str. 194)

Porta Verte HOME, grupa L i N

od 395,- | **485,85**

cena skrzydła netto | brutto (PLN)



Porta Verte HOME N.3, Akacja Srebrna



Porta Verte HOME L.4, Akacja Srebrna



model L.0



model L.1



model L.2



model L.3



model N.0



model N.1



model N.2



model N.3

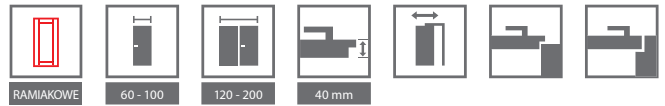

KOLORYSTYKA

Okleina Portadecor ★★★★★☆



Okleina Portasynchro 3D ★★★★★☆



Okleina Portaperfect 3D ★★★★★☆

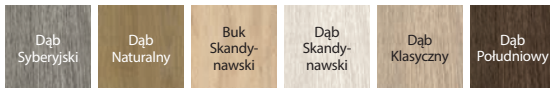

plycina w modelu L.0



przeszklenie w modelu L.4



plycina w modelu N.0

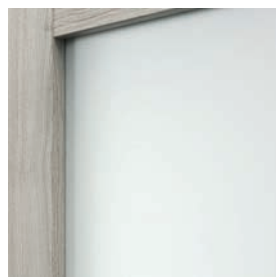

przeszklenie w modelu N.3

CENNIK NETTO | BRUTTO PLN (zwróć uwagę na DOPŁATY)

	MODELE	Portadecor, Portasynchro 3D	Portaperfect 3D
SUPER CENA	L.0 - L.4	425 522,75	505 621,15
	N.0-N.3	395 485,85	475 584,25

INFORMACJE TECHNICZNE

KONSTRUKCJA SKRZYDŁA

Skrzydła w zależności od wzoru składają się z ramiaków poziomych i płycin oraz szyb matowych wykonanych ze szkła hartowanego. Szyby matowe o grubości 4 mm.

AKCESORIA W CENIE SKRZYDŁA

- Zamek dostępny wariantach: na klucz zwykły, z blokadą łazienkową, dostosowany pod wkładkę patentową lub bez nawiertu pod klucz
- Drzwi przylgowe: trzy zawiasy czopowe standard lub PRIME (opcja za dopłatą); bezprzylgowe: dwa zawiasy 3D
- Szyba hartowana matowa
- Przygotowanie do skrótu, maksymalnie 30 mm
- Pochwyty okrągły (do drzwi przesuwanych)

OŚCIEŻNICE

Rekomendowane ościeżnice przylgowe:

- Porta SYSTEM str. 172
- MINIMAX str. 170
- STALOWE str. 186-189

Rekomendowane ościeżnice bezprzylgowe:

- Porta SYSTEM ELEGANCE str. 174
- LEVEL str. 178

UWAGI

- Aprobata Techniczna AT-15-6515/2016, ITB Warszawa.
- Możliwość dowolnego zestawienia wymiarów skrzydeł w drzwiach podwójnych.
- Przy drzwiach podwójnych bezprzylgowych należy zamawiać skrzydło czynne i bierno.
- Skrzydło podwójne niedostępne z zamkiem magnetycznym.
- Przy szerokości „100” wymagany jest 3 zawias.
- Zawiasy PRIME lub zawiasy 3D – pakowane z ościeżnicą.

DOPLATY

- rozmiar „100” 50 | **61,50**
- tuleje wentylacyjne lub podcięcie wentylacyjne 39 | **47,97**
- zawiasy PRIME (dotyczy dedykowanych ościeżnic) 20 | **24,60**
- zawiasy 3D kolor złoty (dopłata do ceny ościeżnicy) 50 | **61,50**
- trzeci zawias 3D kolor srebrny, biały, czarny (dopłata do ceny ościeżnicy) 95 | **116,85**
- trzeci zawias 3D kolor złoty (dopłata do ceny ościeżnicy) 110 | **135,30**
- zamek PRIME z czołem połysk (srebrny lub złoty) 10 | **12,30**
- zamek magnetyczny z czołem ze stali nierdzewnej 45 | **55,35**
- zamek magnetyczny biały, czarny w drzwiach bezprzylgowych 60 | **73,80**
- zamek hakowy z pochwytyami bocznymi (drzwi przesuwane) 151 | **185,73**
- pochwyty podłużny do drzwi przesuwanych 70 | **86,10**
- nakładki na zawiasy standard (str. 203)
- klamka z szyldem (str. 194)

Porta Verte PREMIUM, grupa A i D

od 539,- | **662,97**
 cena skrzydła netto | brutto (PLN)

TOP
 KOLEKCJE



Porta Verte PREMIUM A.4, Dąb Szkarłatny



Porta Verte PREMIUM A.4, Dąb Szkarłatny



model A.0



model A.1



model A.2



model A.3



model A.4



model D.0



model D.1



model D.2



model D.3



model D.5



model D.6



model D.7



model D.8

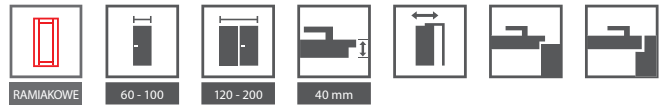

KOLORYSTYKA

Okleina Portasynchro 3D ★★★★★☆

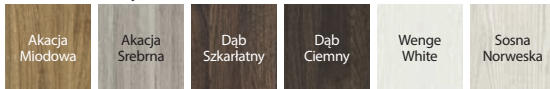

Portalamino ★★★★★☆

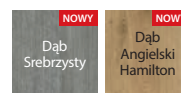

Okleina Premium ★★★★★☆



Okleina Portaperfect 3D ★★★★★☆



panel płaski w modelu A.0



szyba matowa w modelu A.4

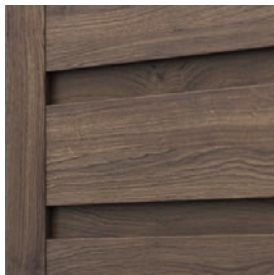

panel płaski w modelu D.0



szyba matowa w modelu D.8

CENNIK NETTO | BRUTTO PLN (zwróć uwagę na DOPŁATY)

MODELE	Portasynchro 3D	Okleina Premium, Portaperfect 3D, Portalamino
A0 - A4	539 662,97	619 761,37
D.0 - D.8	559 687,57	639 785,97

INFORMACJE TECHNICZNE

KONSTRUKCJA SKRZYDŁA

Skrzydła w zależności od wzoru składają się z ramiaków poziomych i płycin oraz szyby matowych wykonanych ze szkła hartowanego. Szyby matowe o grubości 6 mm.

AKCESORIA W CENIE SKRZYDŁA

- Zamek dostępny w trzech wariantach: na klucz zwykły, z blokadą łazienkową lub dostosowany pod wkładkę patentową
- Drzwi przylgowe: trzy zawiasy czopowe standard lub PRIME; bezprzylgowe: dwa zawiasy 3D
- Szyba hartowana matowa
- Przygotowanie do skrótu, maksymalnie 60 mm
- Pochwyt okrągły (do drzwi przesuwnych)

OŚCIEŻNICE

Rekomendowane ościeżnice przylgowe:

- Porta SYSTEM str. 172
- MINIMAX str. 170
- STALOWE str. 184-189

Rekomendowane ościeżnice bezprzylgowe:

- Porta SYSTEM ELEGANCE str. 174
- Porta SYSTEM ELEGANCE 90 stopni w okleinie Premium str. 174
- LEVEL str. 178

UWAGI

- Aprobata Techniczna AT-15-6515/2016, ITB Warszawa.
- Możliwość dowolnego zestawienia wymiarów skrzydeł w drzwiach podwójnych.
- Przy drzwiach podwójnych bezprzylgowych należy zamawiać skrzydło czynne i bierne.
- Skrzydło podwójne niedostępne z zamkiem magnetycznym.
- Przy szerokości „100” wymagany jest 3 zawias.
- Zawiasy PRIME lub zawiasy 3D – pakowane z ościeżnicą.

DOPLATY

- rozmiar „100” 50 | **61,50**
- tuleje wentylacyjne lub podcięcie wentylacyjne 39 | **47,97**
- **PROMOCJA** - pakiet PRIME 0 zł
- zawiasy 3D kolor złoty (dopłata do ceny ościeżnicy) 50 | **61,50**
- trzeci zawias 3D kolor srebrny, biały, czarny (dopłata do ceny ościeżnicy) 95 | **116,85**
- trzeci zawias 3D kolor złoty (dopłata do ceny ościeżnicy) 110 | **135,30**
- zamek magnetyczny z czołem ze stali nierdzewnej 45 | **55,35**
- zamek magnetyczny biały, czarny w drzwiach bezprzylgowych 60 | **73,80**
- zamek hakowy z pochwytyami bocznymi (drzwi przesuwne) 151 | **185,73**
- pochwyt podłużny do drzwi przesuwnych 70 | **86,10**
- nakładki na zawiasy standard (str. 203)
- klamka z szyldem (str. 194)

Porta Verte PREMIUM, grupa B i C

od 539,- | **662,97**

cena skrzydła netto | brutto (PLN)



Porta Verte PREMIUM C.0, Dąb Skandynawski



Porta Verte PREMIUM C.0, Dąb Skandynawski



model B.0



model B.1



model B.2



model B.3



model C.0



model C.1



model C.2

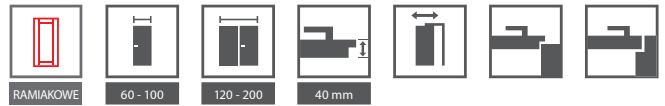

KOLORYSTYKA

Okleina Portasynchro 3D ★★★★★☆

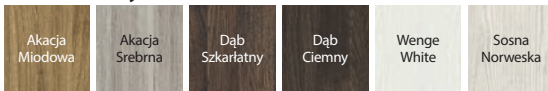

Okleina Portaperfect 3D ★★★★★☆

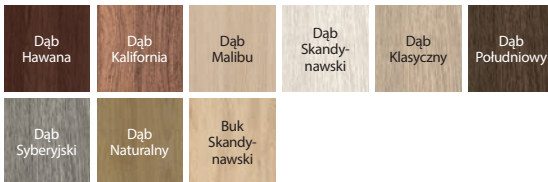

Portalamino ★★★★★☆

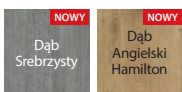

panel płaski



szyba matowa

CENNIK NETTO | BRUTTO PLN (zwróć uwagę na DOPŁATY)

MODELE	Portasynchro 3D	Portaperfect 3D, Portalamino
B.0 - B.3	539 662,97	619 761,37
C.0 - C.2	539 662,97	619 761,37

INFORMACJE TECHNICZNE

KONSTRUKCJA SKRZYDŁA

Skrzydła w zależności od wzoru składają się z ramiaków poziomych i pionowych oraz szyb matowych wykonanych ze szkła hartowanego. Szyby matowe o grubości 6 mm.

AKCESORIA W CENIE SKRZYDŁA

- Zamek dostępny w trzech wariantach: na klucz zwykły, z blokadą łazienkową lub dostosowany pod wkładkę patentową
- Drzwi przylgowe: trzy zawiasy czopowe standard lub PRIME; bezprzylgowe: dwa zawiasy 3D
- Szyba hartowana matowa
- Przygotowanie do skrótu, maksymalnie 60 mm
- Pochwyty okrągły (do drzwi przesuwanych)

OŚCIEŻNICE

Rekomendowane ościeżnice przylgowe:

- Porta SYSTEM str. 172
- MINIMAX str. 170
- STALOWE str. 184-189

Rekomendowane ościeżnice bezprzylgowe:

- Porta SYSTEM ELEGANCE str. 174
- LEVEL str. 178

UWAGI

- Aprobata Techniczna AT-15-6515/2016, ITB Warszawa.
- Możliwość dowolnego zestawienia wymiarów skrzydeł w drzwiach podwójnych. Przy drzwiach podwójnych bezprzylgowych należy zamawiać skrzydło czynne i bierne.
- Skrzydło podwójne niedostępne z zamkiem magnetycznym.
- Przy szerokości „100” wymagany jest 3 zawias.
- Zawiasy PRIME lub zawiasy 3D – pakowane z ościeżnicą.

DOPŁATY

- rozmiar „100” 50 | **61,50**
- tuleje wentylacyjne lub podcięcie wentylacyjne 39 | **47,97**
- **PROMOCJA** - pakiet PRIME 0 zł
- zawiasy 3D kolor złoty (dopłata do ceny ościeżnicy) 50 | **61,50**
- trzeci zawias 3D kolor srebrny, biały, czarny (dopłata do ceny ościeżnicy) 95 | **116,85**
- trzeci zawias 3D kolor złoty (dopłata do ceny ościeżnicy) 110 | **135,30**
- zamek magnetyczny z czołem ze stali nierdzewnej 45 | **55,35**
- zamek magnetyczny biały, czarny w drzwiach bezprzylgowych 60 | **73,80**
- zamek hakowy z pochwytyami bocznymi (drzwi przesuwane) 151 | **185,73**
- pochwyty podłużny do drzwi przesuwanych 70 | **86,10**
- nakładki na zawiasy standard (str. 203)
- klamka z szyldem (str. 194)

Porta Verte PREMIUM, grupa E

TOP
KOLEKCJE



Porta Verte PREMIUM E.5, Biały



Porta Verte PREMIUM E.5, Biały



model E.0



model E.1



model E.2



model E.3



model E.4



model E.5

POLECAMY!

Czarna klamka EUFORIA Q z rozetą, za 1 grosz. W kolekcji Verte PREMIUM grupa E*.



klamka EUFORIA Q

+



rozeta na klucz

lub



rozeta na patent

lub



rozeta łazienkowa

*Regulamin promocji dostępny na: <https://www.porta.com.pl/do-pobrania>

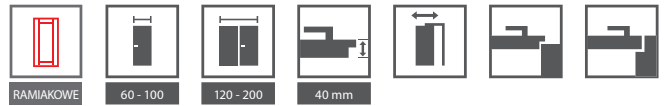

KOLORYSTYKA

Okleina Portadecor ★★★★★☆



Okleina Portasynchro 3D ★★★★★☆



Okleina Premium ★★★★★☆



Okleina Portaperfect 3D ★★★★★☆

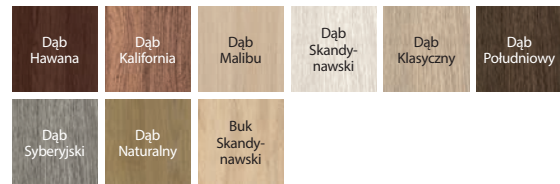

Portalamino ★★★★★☆

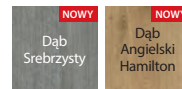

panel płaski



szyba matowa

CENNIK NETTO | BRUTTO PLN (zwróć uwagę na DOPŁATY)

SUPER CENA	MODELE	Portadecor, Portasynchro 3D	Okleina Premium, Portaperfect 3D, Portalamino
	E.0-E.5		495 608,85

INFORMACJE TECHNICZNE

KONSTRUKCJA SKRZYDŁA

Skrzydła w zależności od wzoru składają się z ramiaków poziomych i płycin oraz szyb matowych wykonanych ze szkła hartowanego. Szyby matowe o grubości 6 mm.

AKCESORIA W CENIE SKRZYDŁA

- Zamek dostępny w trzech wariantach: na klucz zwykły, z blokadą łazienkową lub dostosowany pod wkładkę patentową
- Drzwi przylgowe: trzy zawiasy czopowe standard lub PRIME; bezprzylgowe: dwa zawiasy 3D
- Szyba hartowana matowa
- Przygotowanie do skrótu, maksymalnie 60 mm
- Pochwyty okrągły (do drzwi przesuwanych)

OŚCIEŻNICE

Rekomendowane ościeżnice przylgowe:

- Porta SYSTEM str. 172
- MINIMAX str. 170
- STALOWE str. 184-189

Rekomendowane ościeżnice bezprzylgowe:

- Porta SYSTEM ELEGANCE str. 174
- Porta SYSTEM ELEGANCE 90 stopni w okleinie Premium str. 174
- LEVEL str. 178

UWAGI

- Aprobata Techniczna AT-15-6515/2016, ITB Warszawa.
- Możliwość dowolnego zestawienia wymiarów skrzydeł w drzwiach podwójnych.
- Przy drzwiach podwójnych bezprzylgowych należy zamawiać skrzydło czynne i bierne.
- Skrzydło podwójne niedostępne z zamkiem magnetycznym.
- Przy szerokości „100” wymagany jest 3 zawias.
- Zawiasy PRIME lub zawiasy 3D – pakowane z ościeżnicą.

DOPŁATY

- rozmiar „100” 50 | **61,50**
- tuleje wentylacyjne lub podcięcie wentylacyjne 39 | **47,97**
- **PROMOCJA** - pakiet PRIME 0 zł
- zawiasy 3D kolor złoty (dopłata do ceny ościeżnicy) 50 | **61,50**
- trzeci zawias 3D kolor srebrny, biały, czarny (dopłata do ceny ościeżnicy) 95 | **116,85**
- trzeci zawias 3D kolor złoty (dopłata do ceny ościeżnicy) 110 | **135,30**
- zamek magnetyczny z czołem ze stali nierdzewnej 45 | **55,35**
- zamek magnetyczny biały, czarny w drzwiach bezprzylgowych 60 | **73,80**
- zamek hakowy z pochwytyami bocznymi (drzwi przesuwane) 151 | **185,73**
- pochwyty podłużny do drzwi przesuwanych 70 | **86,10**
- nakładki na zawiasy standard (str. 203)
- klamka z szyldem (str. 194)

Porta KONCEPT, grupa A i B

od 589,- | **724,47**cena skrzydła netto | **brutto** (PLN)

POLECAMY

Tradycyjna konstrukcja ramiakowa
to gwarancja wieloletniej trwałości.

Porta KONCEPT A.9, Dąb Naturalny



Porta KONCEPT A.9, Dąb Naturalny



model A.0



model A.2



model A.3



model A.4



model A.6



model A.7



model A.8



model A.9



model B.0



model B.1

Więcej modeli
z tej kolekcji
[zobacz na stronie](#)





KOLORYSTYKA

Okleina Portadecor ★★★★★☆

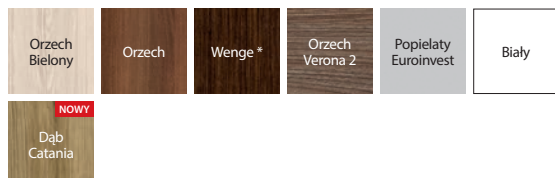

* do wyczerpania zapasów

Okleina Portasynchro 3D ★★★★★☆

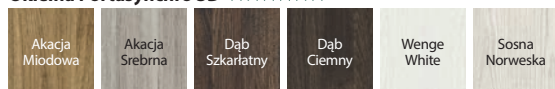

Okleina Premium ★★★★★☆



Okleina Portadur ★★★★★☆

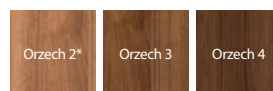

* do wyczerpania zapasów

Okleina Portaperfect 3D ★★★★★☆



Portalamino ★★★★★☆

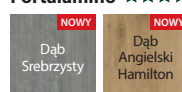

szyba matowa



panel płaski

CENNIK NETTO | BRUTTO PLN (zwróć uwagę na DOPŁATY)

MODELE	Portadecor, Portasynchro 3D	Portadur	Okleina Premium	Portaperfect 3D, Portalamino
A.0-A.9	609 749,07	659 810,57	689 847,47	689 847,47
B.0, B.1	589 724,47	639 785,97	-	669 822,87

POLECAMY!

Specjalna konstrukcja wielowarstwowa drewniana.



INFORMACJE TECHNICZNE

KONSTRUKCJA SKRZYDŁA

Skrzydła w zależności od wzoru składają się z ramiaków poziomych i płycin oraz szyb matowych wykonanych ze szkła hartowanego. Szyby matowe o grubości 6 mm.

AKCESORIA W CENIE SKRZYDŁA

- Zamek dostępny w trzech wariantach: na klucz zwykły, z blokadą łazienkową lub dostosowany pod wkładkę patentową
- Drzwi przylgowe: trzy zawiasy czopowe standard lub PRIME (opcja za dopłatą); bezprzylgowe: dwa zawiasy 3D
- Szyba hartowana matowa
- Przygotowanie do skrótów, maksymalnie 60 mm
- Pochwyty okrągły (do drzwi przesuwanych)

OŚCIEŻNICE

Rekomendowane ościeżnice przylgowe:

- Porta SYSTEM str. 172
- MINIMAX str. 170
- STALOWE str. 184-189

Rekomendowane ościeżnice bezprzylgowe:

- Porta SYSTEM ELEGANCE str. 174
- Porta SYSTEM ELEGANCE 90 stopni w okleinie Premium str. 174
- LEVEL str. 178

UWAGI

- Aprobata Techniczna AT-15-6515/2016, ITB Warszawa.
- Możliwość dowolnego zestawienia wymiarów skrzydeł w drzwiach podwójnych.
- Przy drzwiach podwójnych bezprzylgowych należy zamawiać skrzydło czynne i bierne.
- Skrzydło podwójne niedostępne z zamkiem magnetycznym.
- Przy szerokości „100” wymagany jest 3 zawias.
- Zawiasy PRIME lub zawiasy 3D – pakowane z ościeżnicą.

DOPLATY

- rozmiar „100” 50 | **61,50**
- tuleje wentylacyjne lub podcięcie wentylacyjne 39 | **47,97**
- zawiasy PRIME (dotyczy dedykowanych ościeżnic) 20 | **24,60**
- zawiasy 3D kolor złoty (dopłata do ceny ościeżnicy) 50 | **61,50**
- trzeci zawias 3D kolor srebrny, biały, czarny (dopłata do ceny ościeżnicy) 95 | **116,85**
- trzeci zawias 3D kolor złoty (dopłata do ceny ościeżnicy) 110 | **135,30**
- zamek PRIME z czołem połysk (srebrny lub złoty) 10 | **12,30**
- zamek magnetyczny z czołem ze stali nierdzewnej 45 | **55,35**
- zamek magnetyczny biały, czarny w drzwiach bezprzylgowych 60 | **73,80**
- zamek hakowy z pochwytyami bocznymi (drzwi przesuwane) 151 | **185,73**
- pochwyty podłużny do drzwi przesuwanych 70 | **86,10**
- nakładki na zawiasy standard (str. 203)
- klamka z szyldem (str. 194)

Porta KONCEPT, grupa C

od 589,- | **724,47**

cena skrzydła netto | brutto (PLN)



POLECAMY

Tradycyjna konstrukcja ramiakowa
to gwarancja wieloletniej trwałości.

Porta KONCEPT C.6, Biały



Porta KONCEPT C.6, Biały



model C.0



model C.1



model C.2



model C.3



model C.4



model C.5



model C.6

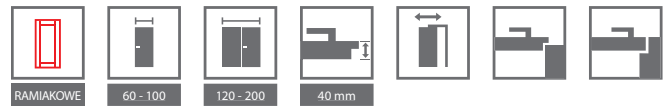

KOLORYSTYKA

Okleina Portadecor ★★★★★☆

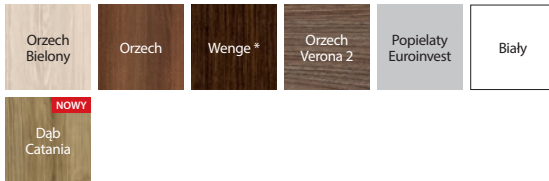

* do wyczerpania zapasów

Okleina Portasynchro 3D ★★★★★☆



Okleina Premium ★★★★★☆



Okleina Portadur ★★★★★☆

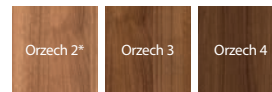

* do wyczerpania zapasów

Okleina Portaperfect 3D ★★★★★☆



Portalamino ★★★★★☆

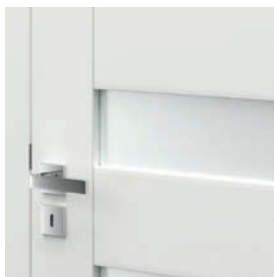
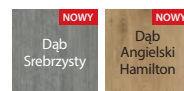

szyba matowa



panel płaski

CENNIK NETTO | BRUTTO PLN (zwróć uwagę na DOPLĄTY)

MODELE	Portadecor, Portasynchro 3D	Portadur	Okleina Premium, Portaperfect 3D, Portalamino
C.0-C.6	589 724,47	639 785,97	669 822,87

POLECAMY!

Specjalna konstrukcja wielowarstwowa drewniana.



INFORMACJE TECHNICZNE

KONSTRUKCJA SKRZYDŁA

Skrzydła w zależności od wzoru składają się z ramiaków poziomych i płycin oraz szyb matowych wykonanych ze szkła hartowanego. Szyby matowe o grubości 6 mm.

AKCESORIA W CENIE SKRZYDŁA

- Zamek dostępny w trzech wariantach: na klucz zwykły, z blokadą łazienkową lub dostosowany pod wkładkę patentową
- Drzwi przylgowe: trzy zawiasy czopowe standard lub PRIME (opcja za dopłatą); bezprzylgowe: dwa zawiasy 3D
- Szyba hartowana matowa
- Przygotowanie do skrótu, maksymalnie 60 mm
- Pochwyty okrągłe (do drzwi przesuwanych)

OŚCIEŻNICE

Rekomendowane ościeżnice przylgowe:

- Porta SYSTEM str. 172
- MINIMAX str. 170
- STALOWE str. 184-189

Rekomendowane ościeżnice bezprzylgowe:

- Porta SYSTEM ELEGANCE str. 174
- Porta SYSTEM ELEGANCE 90 stopni w okleinie Premium str. 174
- LEVEL str. 178

UWAGI

- Aprobata Techniczna AT-15-6515/2016, ITB Warszawa.
- Możliwość dowolnego zestawienia wymiarów skrzydeł w drzwiach podwójnych.
- Przy drzwiach podwójnych bezprzylgowych należy zamawiać skrzydło czynne i bierne.
- Skrzydło podwójne niedostępne z zamkiem magnetycznym.
- Przy szerokości „100” wymagany jest 3 zawias.
- Zawiasy PRIME lub zawiasy 3D – pakowane z ościeżnicą.

DOPLĄTY

- rozmiar „100” 50 | **61,50**
- tuleje wentylacyjne lub podcięcie wentylacyjne 39 | **47,97**
- zawiasy PRIME (dotyczy dedykowanych ościeżnic) 20 | **24,60**
- zawiasy 3D kolor złoty (dopłata do ceny ościeżnicy) 50 | **61,50**
- trzeci zawias 3D kolor srebrny, biały, czarny (dopłata do ceny ościeżnicy) 95 | **116,85**
- trzeci zawias 3D kolor złoty (dopłata do ceny ościeżnicy) 110 | **135,30**
- zamek PRIME z czolem połysk (srebrny lub złoty) 10 | **12,30**
- zamek magnetyczny z czolem ze stali nierdzewnej 45 | **55,35**
- zamek magnetyczny biały, czarny w drzwiach bezprzylgowych 60 | **73,80**
- zamek hakowy z pochwytyami bocznymi (drzwi przesuwane) 151 | **185,73**
- pochwyty podłużny do drzwi przesuwanych 70 | **86,10**
- nakładki na zawiasy standard (str. 203)
- klamka z szyldem (str. 194)

Porta KONCEPT, grupa H i K

od 589,- | **724,47**

cena skrzydła netto | brutto (PLN)



POLECAMY

Tradycyjna konstrukcja ramiakowa
to gwarancja wieloletniej trwałości.

Porta KONCEPT K.3, Dąb Angielski Hamilton



Porta KONCEPT H.4, Dąb Angielski Hamilton



model H.0



model H.1



model H.2



model H.4



model K.0



model K.1



model K.2



model K.3



KOLORYSTYKA

Okleina Portadecor ★★★★★☆

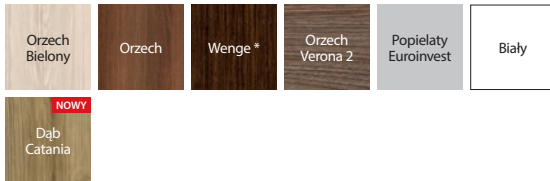

* do wyczerpania zapasów

Okleina Portasynchro 3D ★★★★★☆



Okleina Premium ★★★★★☆



Okleina Portadur ★★★★★☆



* do wyczerpania zapasów

Okleina Portaperfect 3D ★★★★★☆



Portalamino ★★★★★☆

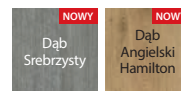

szyba matowa w modelu H.4

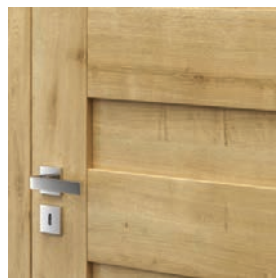

panel płaski w modelu H.0



szyba matowa w modelu K.3



panel płaski w modelu K.0

CENNIK NETTO | BRUTTO PLN (zwróć uwagę na DOPŁATY)

MODELE	Portadecor, Portasynchro 3D	Portadur	Okleina Premium, Portaperfect 3D, Portalamino
H.0-H.4 K.0-K.3	589 724,47	639 785,97	669 822,87

POLECAMY!

Specjalna konstrukcja wielowarstwowa drewniana.



INFORMACJE TECHNICZNE

KONSTRUKCJA SKRZYDŁA

Skrzydła w zależności od wzoru składają się z ramiaków poziomych i płycin oraz szyb matowych wykonanych ze szkła hartowanego. Szyby matowe o grubości 6 mm.

AKCESORIA W CENIE SKRZYDŁA

- Zamek dostępny w trzech wariantach: na klucz zwykły, z blokadą łazienkową lub dostosowany pod wkładkę patentową
- Drzwi przylgowe: trzy zawiasy czopowe standard lub PRIME (opcja za dopłatą); bezprzylgowe: dwa zawiasy 3D
- Szyba hartowana matowa
- Przygotowanie do skrót, maksymalnie 60 mm
- Pochwył okrągły (do drzwi przesuwanych)

OŚCIEŻNICE

Rekomendowane ościeżnice przylgowe:

- Porta SYSTEM str. 172
- MINIMAX str. 170
- STALOWE str. 184-189

Rekomendowane ościeżnice bezprzylgowe:

- Porta SYSTEM ELEGANCE str. 174
- Porta SYSTEM ELEGANCE 90 stopni w okleinie Premium str. 174
- LEVEL str. 178

UWAGI

- Aprobata Techniczna AT-15-6515/2016, ITB Warszawa.
- Możliwość dowolnego zestawienia wymiarów skrzydeł w drzwiach podwójnych. Przy drzwiach podwójnych bezprzylgowych należy zamawiać skrzydło czynne i bierne.
- Skrzydło podwójne niedostępne z zamkiem magnetycznym.
- Przy szerokości „100” wymagany jest 3 zawias.
- Zawiasy PRIME lub zawiasy 3D – pakowane z ościeżnicą.

DOPŁATY

- rozmiar „100” 50 | **61,50**
- tuleje wentylacyjne lub podcięcie wentylacyjne 39 | **47,97**
- zawiasy PRIME (dotyczy dedykowanych ościeżnic) 20 | **24,60**
- zawiasy 3D kolor złoty (dopłata do ceny ościeżnicy) 50 | **61,50**
- trzeci zawias 3D kolor srebrny, biały, czarny (dopłata do ceny ościeżnicy) 95 | **116,85**
- trzeci zawias 3D kolor złoty (dopłata do ceny ościeżnicy) 110 | **135,30**
- zamek PRIME z czołem połysk (srebrny lub złoty) 10 | **12,30**
- zamek magnetyczny z czołem ze stali nierdzewnej 45 | **55,35**
- zamek magnetyczny biały, czarny w drzwiach bezprzylgowych 60 | **73,80**
- zamek hakowy z pochwyłami bocznymi (drzwi przesuwane) 151 | **185,73**
- ochwył podłużny do drzwi przesuwanych 70 | **86,10**
- nakładki na zawiasy standard (str. 203)
- klamka z szyldem (str. 194)

Porta BALANCE

od 609,- | **749,07**

cena skrzydła netto | **brutto** (PLN)



Porta BALANCE D.0, D.3, Wenge White



Porta BALANCE D.0, Wenge White



model A.0



model B.0



model B.1



model D.0



model D.1



model D.2



model D.3

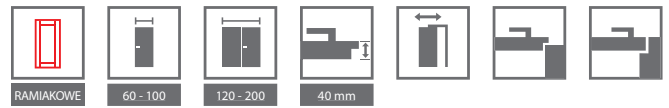

KOLORYSTYKA

Okleina Portadecor ★★★★★☆



Okleina Portasynchro 3D ★★★★★☆



Okleina Portaperfect 3D ★★★★★☆



Portalamino ★★★★★☆

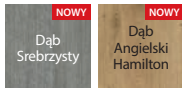

szyba matowa



plycina wypełniająca

CENNIK NETTO | BRUTTO PLN (zwróć uwagę na DOPŁATY)

MODELE	Portadecor, Portasynchro 3D	Portaperfect 3D, Portalamino
A.0	609 749,07	689 847,47
B.0-B.1		
D.0-D.3		

INFORMACJE TECHNICZNE

KONSTRUKCJA SKRZYDŁA

Skrzydła w zależności od wzoru składają się z ramiaków poziomych pomiędzy którymi znajdują się płyciny lub szyby matowe. Szyby ze szkła hartowanego o grubości 4 mm.

AKCESORIA W CENIE SKRZYDŁA

- Zamek dostępny w trzech wariantach: na klucz zwykły, z blokadą łazienkową lub dostosowany pod wkładkę patentową
- Drzwi przylgowe: trzy zawiasy czopowe standard lub PRIME (opcja za dopłatą); bezprzylgowe: dwa zawiasy 3D
- Szyba hartowana matowa
- Pochwyty okrągłe (do drzwi przesuwanych)
- Przygotowanie do skrótu, maksymalnie 30 mm

OŚCIEŻNICE

Rekomendowane ościeżnice przylgowe:

- Porta SYSTEM str. 172
- MINIMAX str. 170
- STALOWE str. 184-189

Rekomendowane ościeżnice bezprzylgowe:

- Porta SYSTEM ELEGANCE str. 174
- LEVEL str. 178

UWAGI

- Aprobata Techniczna AT-15-6515/2016, ITB Warszawa.
- Możliwość dowolnego zestawienia wymiarów skrzydeł w drzwiach podwójnych.
- Przy drzwiach podwójnych bezprzylgowych należy zamawiać skrzydło czynne i bierne.
- Skrzydło podwójne niedostępne z zamkiem magnetycznym.
- Przy szerokości „100” wymagany jest 3 zawias.
- Zawiasy PRIME lub zawiasy 3D – pakowane z ościeżnicą.

DOPLATY

- rozmiar „100” 50 | **61,50**
- tuleje wentylacyjne lub podcięcie wentylacyjne 39 | **47,97**
- zawiasy PRIME (dotyczy dedykowanych ościeżnic) 20 | **24,60**
- zawiasy 3D kolor złoty (dopłata do ceny ościeżnicy) 50 | **61,50**
- trzeci zawias 3D kolor srebrny, biały, czarny (dopłata do ceny ościeżnicy) 95 | **116,85**
- trzeci zawias 3D kolor złoty (dopłata do ceny ościeżnicy) 110 | **135,30**
- zamek PRIME z czołem połysk (srebrny lub złoty) 10 | **12,30**
- zamek magnetyczny z czołem ze stali nierdzewnej 45 | **55,35**
- zamek magnetyczny biały, czarny w drzwiach bezprzylgowych 60 | **73,80**
- zamek hakowy z pochwytyami bocznymi (drzwi przesuwane) 151 | **185,73**
- pochwyty podłużne do drzwi przesuwanych 70 | **86,10**
- nakładki na zawiasy standard (str. 203)
- klamka z szyldem (str. 194)

Porta HARMONY

od 559,- | **687,57**

cena skrzydła netto | brutto (PLN)



Porta HARMONY B.0, Dąb Syberyjski



Porta HARMONY B.0, Dąb Syberyjski



model A.0



model A.1



model B.0



model B.1



model B.2



model C.0



model C.1

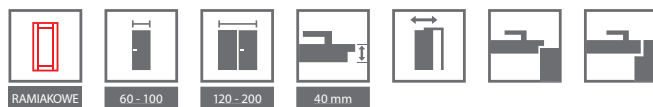

KOLORYSTYKA

Okleina Portadecor ★★★★★☆



Okleina Portasynchro 3D ★★★★★☆

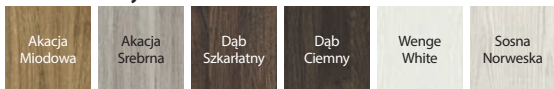

Okleina Portaperfect 3D ★★★★★☆

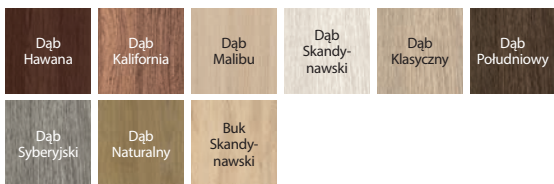

Portalamino ★★★★★☆

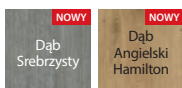

szyba matowa



płyca wypełniająca

CENNIK NETTO | BRUTTO PLN (zwróć uwagę na DOPŁATY)

MODELE	Portadecor, Portasynchro 3D	Portaperfect 3D, Portalamino
A.0-C.1	559 687,57	639 785,97

INFORMACJE TECHNICZNE

KONSTRUKCJA SKRZYDŁA

Skrzydła w zależności od wzoru składają się z ramiaków poziomych pomiędzy którymi znajdują się płyciny lub szyby matowe. Szyby ze szkła hartowanego o grubości 4 mm.

AKCESORIA W CENIE SKRZYDŁA

- Zamek dostępny w trzech wariantach: na klucz zwykły, z blokadą łazienkową lub dostosowany pod wkładkę patentową
- Drzwi przylgowe: trzy zawiasy czopowe standard lub PRIME (opcja za dopłatą); bezprzylgowe: dwa zawiasy 3D
- Szyba hartowana matowa
- Pochwyty okrągłe (do drzwi przesuwanych)
- Przygotowanie do skrótu, maksymalnie 30 mm

OŚCIEŻNICE

Rekomendowane ościeżnice przylgowe:

- Porta SYSTEM str. 172
- MINIMAX str. 170
- STALOWE str. 184-189

Rekomendowane ościeżnice bezprzylgowe:

- Porta SYSTEM ELEGANCE str. 174
- LEVEL str. 178

UWAGI

- Aprobata Techniczna AT-15-6515/2016, ITB Warszawa.
- Możliwość dowolnego zestawienia wymiarów skrzydeł w drzwiach podwójnych.
- Przy drzwiach podwójnych bezprzylgowych należy zamawiać skrzydło czynne i bierne.
- Skrzydło podwójne niedostępne z zamkiem magnetycznym.
- Przy szerokości „100” wymagany jest 3 zawias.
- Zawiasy PRIME lub zawiasy 3D – pakowane z ościeżnicą.

DOPLATY

- rozmiar „100” 50 | **61,50**
- tuleje wentylacyjne lub podcięcie wentylacyjne 39 | **47,97**
- zawiasy PRIME (dotyczy dedykowanych ościeżnic) 20 | **24,60**
- zawiasy 3D kolor złoty (dopłata do ceny ościeżnicy) 50 | **61,50**
- trzeci zawias 3D kolor srebrny, biały, czarny (dopłata do ceny ościeżnicy) 95 | **116,85**
- trzeci zawias 3D kolor złoty (dopłata do ceny ościeżnicy) 110 | **135,30**
- zamek PRIME z czołem połysk (srebrny lub złoty) 10 | **12,30**
- zamek magnetyczny z czołem ze stali nierdzewnej 45 | **55,35**
- zamek magnetyczny biały, czarny w drzwiach bezprzylgowych 60 | **73,80**
- zamek hakowy z pochwytyami bocznymi (drzwi przesuwane) 151 | **185,73**
- pochwyty podłużny do drzwi przesuwanych 70 | **86,10**
- nakładki na zawiasy standard (str. 203)
- klamka z szyldem (str. 194)

Porta INSPIRE, grupa AiB

od 679,- | **835,17**

cena skrzydła netto | brutto (PLN)



POLECAMY

Tradycyjna konstrukcja ramiakowa
to gwarancja wieloletniej trwałości.

Porta INSPIRE A.0, Dąb Skandynawski, moduł retro



Porta INSPIRE A.0, Dąb Skandynawski



model A.0



model A.1



model A.1
z lustrem



model B.0



model B.1



model B.2



model B.3



KOLORYSTYKA

Okleina Portadecor ★★★★★☆



Okleina Portasynchro 3D ★★★★★☆

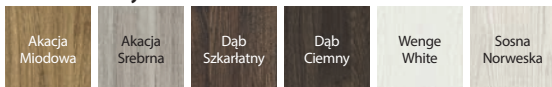

Okleina Portaperfect 3D ★★★★★☆

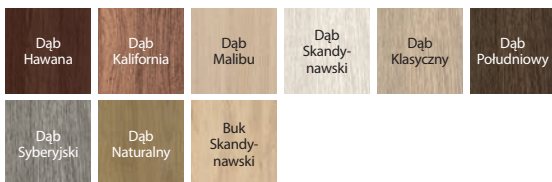

Portalamino ★★★★★☆

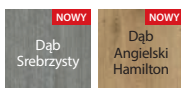

szyba matowa „ramka”



elegancka ramka

CENNIK NETTO | BRUTTO PLN (zwróć uwagę na DOPŁATY)

MODELE	Portadecor, Portasynchro 3D	Portaperfect 3D, Portalamino
A.0-B.3	679 835,17	759 933,57

POLECAMY!

SPECJALNA KONSTRUKCJA
WIELOWARSTWOWA
DREWNIANA

INFORMACJE TECHNICZNE

KONSTRUKCJA SKRZYDŁA

Skrzydła w zależności od wzoru składają się z ramiaków poziomych i płycin oraz szyby matowych wykonanych ze szkła hartowanego. Szyby matowe o grubości 6 mm. Model A.1 możliwy do wykonania z lustrem na jedną lub na dwie strony. Przy wyborze skrzydła z lustrem na jedną stronę z drugiej znajduje się płyta płaska.

AKCESORIA W CENIE SKRZYDŁA

- Zamek na klucz zwykły, z blokadą łazienkową lub dostosowany pod wkładkę patentową
- Drzwi przylgowe: trzy zawiasy czopowe standard lub PRIME (opcja za dopłatą); bezprzylgowe: dwa zawiasy 3D
- Szyba matowa hartowana „ramka” oraz szyba matowa
- Przygotowanie do skrótów maksymalnie 60 mm
- Pochwyty okrągły do drzwi przesuwanych

OŚCIEŻNICE

Rekomendowane ościeżnice przylgowe:

- Porta SYSTEM str. 172
- MINIMAX str. 170
- STALOWE str. 184-189

Rekomendowane ościeżnice bezprzylgowe:

- Porta SYSTEM ELEGANCE str. 174
- LEVEL str. 178

UWAGI

- Aprobata Techniczna AT-15-6515/2016, ITB Warszawa.
- Przy drzwiach podwójnych bezprzylgowych należy zamawiać skrzydło czynne i bierne.
- **W przypadku wybrania modelu z lustrem z jednej strony, z drugiej znajdować się będzie pełna płaska płyta.**
- Skrzydło podwójne niedostępne z zamkiem magnetycznym.
- Przy szerokości „100” wymagany jest 3 zawias.
- Zawiasy PRIME lub zawiasy 3D – pakowane z ościeżnicą.

DOPŁATY

- rozmiar „100” 50 | **61,50**
- tuleje wentylacyjne lub podcięcie wentylacyjne 39 | **47,97**
- zawiasy PRIME (dotyczy dedykowanych ościeżnic) 20 | **24,60**
- zawiasy 3D kolor złoty (dopłata do ceny ościeżnicy) 50 | **61,50**
- trzeci zawias 3D kolor srebrny, biały, czarny (dopłata do ceny ościeżnicy) 95 | **116,85**
- trzeci zawias 3D kolor złoty (dopłata do ceny ościeżnicy) 110 | **135,30**
- zamek PRIME z czołem połysk (srebrny lub złoty) 10 | **12,30**
- zamek magnetyczny z czołem ze stali nierdzewnej 45 | **55,35**
- zamek magnetyczny biały, czarny w drzwiach bezprzylgowych 60 | **73,80**
- zamek hakowy z pochwytyami bocznymi (drzwi przesuwne) 151 | **185,73**
- pochwyty podłużny do drzwi przesuwanych 70 | **86,10**
- lustro na jedną stronę 150 | **184,50**
- lustro na dwie strony 300 | **369,00**
- nakładki na zawiasy standard (str. 203)
- klamka z szyldem (str. 194)

Porta INSPIRE, grupa C

od 679,- | **835,17**

cena skrzydła netto | brutto (PLN)



Porta INSPIRE C.4, Dąb Klasyczny



Porta INSPIRE C.4, Dąb Klasyczny



model C.0



model C.1



model C.2



model C.3



model C.4



KOLORYSTYKA

Okleina Portadecor ★★★★★☆



Okleina Portasynchro 3D ★★★★★☆



Okleina Premium ★★★★★☆



Okleina Portaperfect 3D ★★★★★☆



Portalamino ★★★★★☆

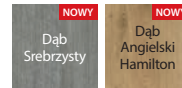

szyba matowa



elegancka płytina

CENNIK NETTO | BRUTTO PLN (zwróć uwagę na DOPŁATY)

MODELE	Portadecor, Portasynchro 3D	Okleina Premium, Portaperfect 3D, Portalamino
C.0-C.4	679 835,17	759 933,57

POLECAMY!

Specjalna konstrukcja wielowarstwowa drewniana.



INFORMACJE TECHNICZNE

KONSTRUKCJA SKRZYDŁA

Skrzydła w zależności od wzoru składają się z ramiaków poziomych i płycin oraz szyb matowych wykonanych ze szkła hartowanego. Szyby matowe o grubości 6 mm.

AKCESORIA W CENIE SKRZYDŁA

- Zamek na klucz zwykły, z blokadą łazienkową lub dostosowany pod wkładkę patentową
- Drzwi przylgowe: trzy zawiasy czopowe standard lub PRIME (opcja za dopłatą); bezprzylgowe: dwa zawiasy 3D
- Szyba matowa
- Przygotowanie do skrótu maksymalnie 60 mm
- Pochwyty okrągły do drzwi przesuwnych

OŚCIEŻNICE

Rekomendowane ościeżnice przylgowe:

- Porta SYSTEM str. 172
- MINIMAX str. 170
- STALOWE str. 184-189

Rekomendowane ościeżnice bezprzylgowe:

- Porta SYSTEM ELEGANCE str. 174
- Porta SYSTEM ELEGANCE 90 stopni w okleinie Premium str. 174
- LEVEL str. 178

UWAGI

- Aprobata Techniczna AT-15-6515/2016, ITB Warszawa.
- Przy drzwiach podwójnych bezprzylgowych należy zamawiać skrzydło czynne i bierne.
- Skrzydło podwójne niedostępne z zamkiem magnetycznym.
- Przy szerokości „100” wymagany jest 3 zawias.
- Zawiasy PRIME lub zawiasy 3D – pakowane z ościeżnicą.

DOPŁATY

• rozmiar „100”	50	61,50
• tuleje wentylacyjne lub podcięcie wentylacyjne	39	47,97
• zawiasy PRIME (dotyczy dedykowanych ościeżnic)	20	24,60
• zawiasy 3D kolor złoty (dopłata do ceny ościeżnicy)	50	61,50
• trzeci zawias 3D kolor srebrny, biały, czarny (dopłata do ceny ościeżnicy)	95	116,85
• trzeci zawias 3D kolor złoty (dopłata do ceny ościeżnicy)	110	135,30
• zamek PRIME z czołem połysk (srebrny lub złoty)	10	12,30
• zamek magnetyczny z czołem ze stali nierdzewnej	45	55,35
• zamek magnetyczny biały, czarny w drzwiach bezprzylgowych	60	73,80
• zamek hakowy z pochwytyami bocznymi (drzwi przesuwne)	151	185,73
• pochwyty podłużny do drzwi przesuwnych	70	86,10
• nakładki na zawiasy standard		(str. 203)
• klamka z szyldem		(str. 194)

Porta DECOR

od 269,- | **330,87**

cena skrzydła netto | brutto (PLN)



POLECAMY

III klasę mechaniczną posiadają wybrane modele z wypełnieniem z płyty wiórowej otworowej. Dostępny, dodatkowo, „pakiet inwestycyjny” zawiera zawiasy trójelementowe i zamek w najwyższej kategorii użytkowania (opcja za dopłatą). Komplet stanowią, skrzydło i dedykowana ościeżnica.

Porta DECOR P, Buk Skandynawski



Porta DECOR P, Buk Skandynawski

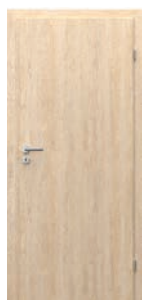

model P



model M



model D



model L

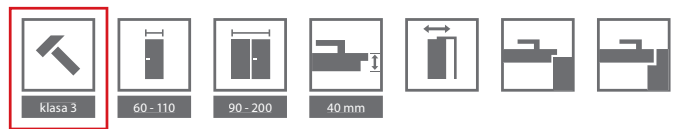

KOLORYSTYKA

Okleina Portadecor ★★★★★☆

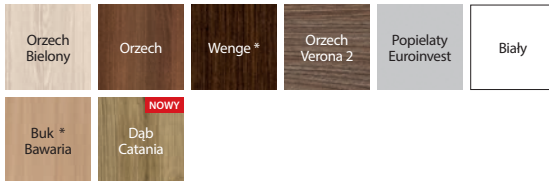

* do wyczerpania zapasów

Okleina Portasynchro 3D ★★★★★☆



Okleina Portaperfect 3D ★★★★★☆



Portalamino ★★★★★☆

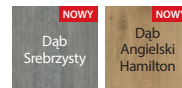

ramka z szybą



szyba „chinchilla”

CENNIK NETTO | BRUTTO PLN (zwróć uwagę na DOPŁATY)

MODELE	Portadecor, Portasynchro 3D
P	269 330,87
M	329 404,67
D	359 441,57
L	349 429,27

MODELE	Portaperfect 3D (Buk Skandynawski)	Portaperfect 3D (pozostałe kolory), Portalamino
P	289 355,47	349 429,27
M	349 429,27	409 503,07
D	379 466,17	439 539,97
L	369 453,87	429 527,67

**SUPER
CENA**

INFORMACJE TECHNICZNE

KONSTRUKCJA SKRZYDŁA

Wypełnienie stanowi „plaster miodu” lub płyta wiórowa otworowa wzmocniona wewnętrznym ramiakiem. Całość obłożona jest płytą HDF.

AKCESORIA W CENIE SKRZYDŁA

- Drzwi przylgowe: dwa lub trzy zawiasy czopowe standard lub PRIME (opcja za dopłatą); bezprzylgowe: dwa zawiasy 3D
- Zamek: na klucz zwykły, z blokadą łazienkową lub dostosowany pod wkładkę patentową
- Szyba wzór: „chinchilla” lub matowa hartowana (opcja za dopłatą)
- Pochwyty okrągłe (do drzwi przesuwanych)

OŚCIEŻNICE

Rekomendowane ościeżnice przylgowe:

- Porta SYSTEM str. 172
- MINIMAX str. 170
- STALOWE str. 184-189

Rekomendowane ościeżnice bezprzylgowe:

- Porta SYSTEM ELEGANCE str. 174
- LEVEL str. 178

UWAGI

- Aprobata Techniczna AT-15-6515/2016, ITB Warszawa.
- Wypełnienie płyta otworowa zawiera przygotowanie do skrótu w standardzie.
- Rozmiar „110” dostępny tylko z wypełnieniem płytą wiórową otworową. Wymiary przeszkleń jak w rozmiarze „100”.
- Możliwość dowolnego zestawienia wymiarów skrzydeł w drzwiach podwójnych. Skrzydło bierne (dostawka) w rozmiarach „30”, „40”, „50” tylko w wersji pełnej. Przy drzwiach podwójnych bezprzylgowych należy zamawiać skrzydło czynne i bierne.
- Skrzydło podwójne niedostępne z zamkiem magnetycznym.

- **Rozmiar „80” i „90” w normie inwestycyjnej (światło przejścia 800, 900 mm) dostępny jako standard – bez dopłaty.**

- Przy opcji „wzmocnienie pod samozamykacz” wymagany jest 3 zawias.
- Przy szerokości „100” i „110” wymagany jest 3 zawias.
- Pakiet inwestycyjny dostępny tylko z wypełnieniem płytą wiórową otworową.
- Zawiasy PRIME lub zawiasy 3D – pakowane z ościeżnicą.

DOPLATY

- rozmiar „100”, „110” 50 | **61,50**
- wypełnienie płytą wiórową otworową 100 | **123,00**
- pakiet inwestycyjny 120 | **147,80**
- kratka, tuleje wentylacyjne lub podcięcie wentylacyjne 39 | **47,97**
- zawiasy PRIME (dotyczy dedykowanych ościeżnic) 20 | **24,60**
- zawiasy 3D kolor złoty (dopłata do ceny ościeżnicy) 50 | **61,50**
- trzeci zawias 3D kolor srebrny, biały, czarny (dopłata do ceny ościeżnicy) 95 | **116,85**
- trzeci zawias 3D kolor złoty (dopłata do ceny ościeżnicy) 110 | **135,30**
- zamek PRIME z czołem połysk (srebrny lub złoty) 10 | **12,30**
- zamek magnetyczny z czołem ze stali nierdzewnej 45 | **55,35**
- zamek magnetyczny biały, czarny w drzwiach bezprzylgowych 60 | **73,80**
- zamek hakowy z pochwytyami bocznymi (drzwi przesuwne) 151 | **185,73**
- przygotowanie do skrótu (maksymalnie 60 mm) 26 | **31,98**
- wzmocnienie pod samozamykacz (wymagany jest 3 zawias) 26 | **31,98**
- bulaj – ze stali nierdzewnej 401 | **493,23**
- pochwyty podłużny do drzwi przesuwanych 70 | **86,10**
- szyba matowa hartowana – mała M 16 | **19,68**
- szyba matowa hartowana – model D 54 | **66,42**
- szyba matowa hartowana – model L 30 | **36,90**
- nakładki na zawiasy standard (str. 203) 30 | **36,90**
- klamka z szyldem (str. 194) 30 | **36,90**

Porta STYL

od 379,- | **466,17**

cena skrzydła netto | **brutto** (PLN)



Porta STYL 1, Dąb Kalifornia



Porta STYL 1, Dąb Kalifornia



model 1



model 2



model 3

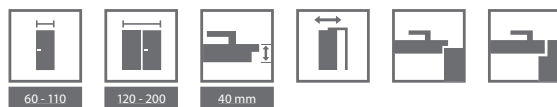

KOLORYSTYKA

Okleina Portadecor ★★★★★☆

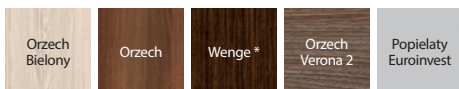

* do wyczerpania zapasów

Okleina Portasynchro 3D ★★★★★☆

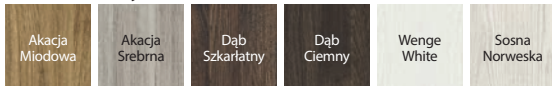

Okleina Portaperfect 3D ★★★★★☆



Okleina CPL HQ 0,2 ★★★★★☆

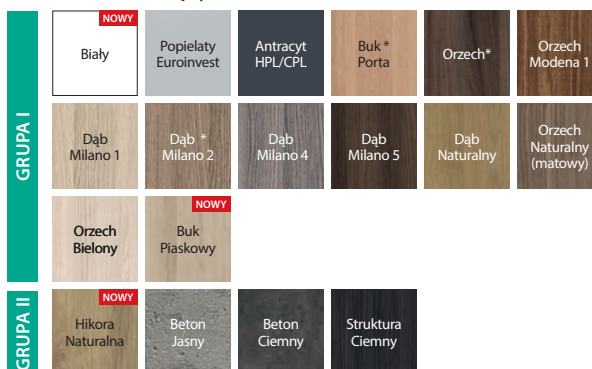

* do wyczerpania zapasów

Porta STYL



model z szybą

CENNIK NETTO | BRUTTO PLN (zwróć uwagę na DOPŁATY)

MODELE	Portadecor Portasynchro 3D	Portaperfect 3D, CPL HQ gr. I
1, 2	379 466,17	459 564,57
3	429 527,67	509 626,07

ZWRÓĆ UWAGĘ

Jeżeli szukasz drzwi pełnych, które będą pasowały do tej kolekcji, zobacz również kolekcję Porta DECOR str. 66 oraz Porta CPL str. 82.

INFORMACJE TECHNICZNE

KONSTRUKCJA SKRZYDŁA

Wypełnienie „plaster miodu” lub płyta wiórowa otworowa wzmocniona wewnętrznym ramiakiem (opcja za dopłatą). Całość obłożona jest płytą HDF. W wykonaniu CPL HQ boki skrzydła pokryte są taśmą ABS.

AKCESORIA W CENIE SKRZYDŁA

- Drzwi przylgowe: dwa lub trzy zawiasy czopowe standard lub PRIME (opcja za dopłatą); bezprzylgowe: dwa zawiasy 3D
- Zamek: na klucz zwykły, z blokadą łazienkową lub dostosowany pod wkładkę patentową
- Szyba wzór: matowa hartowana lub „chinchilla”
- Pochwyty okrągłe (do drzwi przesuwnych)

OŚCIEŻNICE

Rekomendowane ościeżnice przylgowe:

- Porta SYSTEM str. 172
- MINIMAX str. 170
- STALOWE str. 184-189

Rekomendowane ościeżnice bezprzylgowe:

- Porta SYSTEM ELEGANCE str. 174
- LEVEL str. 178

UWAGI

- Aprobata Techniczna AT-15-6515/2016, ITB Warszawa.
- Wypełnienie płyta otworowa zawiera przygotowanie do skrótu w standardzie.
- Rozmiar „110” dostępny tylko z wypełnieniem płyta wiórowa otworowa. Wymiary przeszkleń jak w rozmiarze „100”.

- Możliwość dowolnego zestawienia wymiarów skrzydeł w drzwiach podwójnych.
- Przy drzwiach podwójnych bezprzylgowych należy zamawiać skrzydło czynne i bierne.
- Skrzydło podwójne niedostępne z zamkiem magnetycznym.
- Przy opcji „wzmocnienie pod samozamykacz” wymagany jest 3 zawias.
- Przy szerokości „100” i „110” wymagany jest 3 zawias.
- Zawiasy PRIME lub zawiasy 3D – pakowane z ościeżnicą.

DOPLATY

- rozmiar „100”, „110” 50 | **61,50**
- wypełnienie płytą wiórową otworową 100 | **123,00**
- kolory w okleinie CPL 0,2 mm – GRUPA II 50 | **61,50**
- kratka, tuleje wentylacyjne lub podcięcie wentylacyjne 39 | **47,97**
- zawiasy PRIME (dotyczy dedykowanych ościeżnic) 20 | **24,60**
- zawiasy 3D kolor złoty (dopłata do ceny ościeżnicy) 50 | **61,50**
- trzeci zawias 3D kolor srebrny, biały, czarny (dopłata do ceny ościeżnicy) 95 | **116,85**
- trzeci zawias 3D kolor złoty (dopłata do ceny ościeżnicy) 110 | **135,30**
- zamek PRIME z czołem połysk (srebrny lub złoty) 10 | **12,30**
- zamek magnetyczny z czołem ze stali nierdzewnej 45 | **55,35**
- zamek magnetyczny biały, czarny w drzwiach bezprzylgowych 60 | **73,80**
- zamek hakowy z pochwytyami bocznymi (drzwi przesuwne) 151 | **185,73**
- **PROMOCJA** – w drzwiach w pokryciu CPL – pakiet PRIME 0 zł
- przygotowanie do skrótu (maksymalnie 60 mm) 26 | **31,98**
- wzmocnienie pod samozamykacz (wymagany jest 3 zawias) 26 | **31,98**
- pochwyty podłużny do drzwi przesuwnych 70 | **86,10**
- nakładki na zawiasy standard (str. 203)
- klamka z szyldem (str. 194)

Porta FIT, grupa C, I

od 409,- | **503,07**

cena skrzydła netto | brutto (PLN)



Porta FIT I.1, Popielaty Euroinvest



Porta FIT I.1, Popielaty Euroinvest



model C.0



model C.1



model C.3



model I.0



model I.1

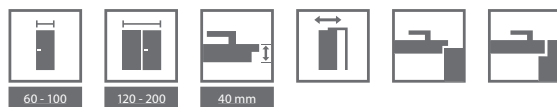

KOLORYSTYKA

Okleina Portadecor ★★★★★☆

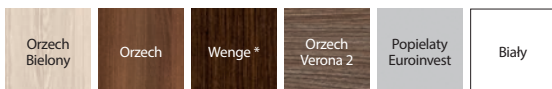

* do wyczerpania zapasów

Okleina Portasynchro 3D ★★★★★☆

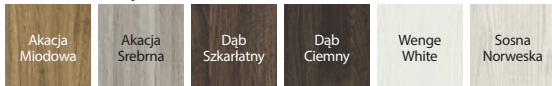

Okleina Portaperfect 3D ★★★★★☆



Okleina CPL HQ 0,2 ★★★★★☆

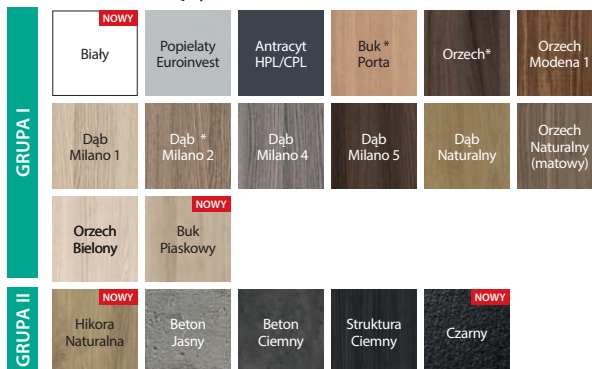

* do wyczerpania zapasów

Porta FIT



ramka z szybą
UWAGA: w przypadku okleiny CPL ramka jest zaokrąglona



ramka z panelem
UWAGA: w przypadku okleiny CPL ramka jest zaokrąglona

CENNIK NETTO | BRUTTO PLN (zwróć uwagę na DOPŁATY)

MODELE	Portadecor, Portasynchro 3D	Portaperfect 3D, CPL HQ gr. I
C.0-C.3	419 515,37	499 613,77
I.0-I.1	409 503,07	489 601,47

ZWRÓĆ UWAGĘ

Jeżeli szukasz drzwi pełnych, które będą pasowały do tej kolekcji, zobacz również kolekcję Porta DECOR str. 66 oraz Porta CPL str. 82.

INFORMACJE TECHNICZNE

KONSTRUKCJA SKRZYDŁA

W modelach C oraz I wypełnienie „plaster miodu” i płyta stabilizująca lub w całości płyty wiórowej pełnej wzmocnionej wewnętrznym ramiakiem (opcja za dopłatą). Całość obłożona jest płytą HDF. W wykończeniu CPL HQ, boki skrzydła pokryte są taśmą brzegową ABS.

AKCESORIA W CENIE SKRZYDŁA

- Drzwi przylgowe: dwa lub trzy zawiasy czopowe standard lub PRIME (opcja za dopłatą); bezprzylgowe: dwa zawiasy 3D
- Zamek: na klucz zwykły, z blokadą łazienkową lub dostosowany pod wkładkę patentową
- Szyba matowa hartowana lub „chinchilla”
- Pochwyty okrągły (do drzwi przesuwanych)

OŚCIEŻNICE

Rekomendowane ościeżnice przylgowe:

- Porta SYSTEM str. 172
- MINIMAX str. 170
- STALOWE str. 184-189

Rekomendowane ościeżnice bezprzylgowe:

- Porta SYSTEM ELEGANCE str. 174
- LEVEL str. 178

UWAGI

- Aprobata Techniczna AT-15-6515/2016, ITB Warszawa.
- Możliwość dowolnego zestawienia wymiarów skrzydeł w drzwiach podwójnych. Przy drzwiach podwójnych bezprzylgowych należy zamawiać skrzydło czynne i bierne.

- Skrzydło podwójne niedostępne z zamkiem magnetycznym.
- Przy opcji „wzmocnienie pod samozamykacz” wymagany jest 3 zawias.
- Przy szerokości „100” wymagany jest 3 zawias.
- Zawiasy PRIME lub zawiasy 3D – pakowane z ościeżnicą.

DOPŁATY

- rozmiar „100” 50 | **61,50**
- wypełnienie płytą wiórową otworową i/lub pełną 100 | **123,00**
- kolory w okleinie CPL 0,2 mm – GRUPA II 50 | **61,50**
- kratka, tuleje wentylacyjne lub podcięcie wentylacyjne 39 | **47,97**
- zawiasy PRIME (dotyczy dedykowanych ościeżnic) 20 | **24,60**
- zamek PRIME z czołem połysk (srebrny lub złoty) 10 | **12,30**
- zawiasy 3D kolor złoty (dopłata do ceny ościeżnicy) 50 | **61,50**
- trzeci zawias 3D kolor srebrny, biały, czarny (dopłata do ceny ościeżnicy) 95 | **116,85**
- trzeci zawias 3D kolor złoty (dopłata do ceny ościeżnicy) 110 | **135,30**
- zamek PRIME z czołem połysk (srebrny lub złoty) 10 | **12,30**
- zamek magnetyczny z czołem ze stali nierdzewnej 45 | **55,35**
- zamek magnetyczny biały, czarny w drzwiach bezprzylgowych 60 | **73,80**
- zamek hakowy z pochwytyami bocznymi (drzwi przesuwane) 151 | **185,73**
- **PROMOCJA** – w drzwiach w pokryciu CPL – pakiet PRIME 0 zł
- przygotowanie do skrótu (maksymalnie 60 mm) 26 | **31,98**
- wzmocnienie pod samozamykacz (wymagany jest 3 zawias) 26 | **31,98**
- pochwyty podłużny do drzwi przesuwanych 70 | **86,10**
- nakładki na zawiasy standard (str. 203)
- klamka z szyldem (str. 194)

Porta FIT, grupa F-H

od 429,- | **527,67**

cena skrzydła netto | brutto (PLN)



Porta FIT G.5, Sosna Norweska



Porta FIT G.5, Sosna Norweska



model F.2

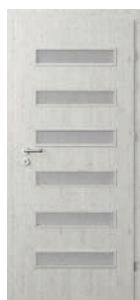

model F.6



model G.0



model G.2



model G.3



model G.5



model H.0



model H.1



model H.3



model H.4

Więcej modeli
z tej kolekcji
[zobacz na stronie](#)



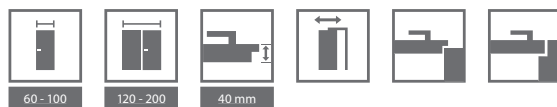

KOLORYSTYKA

Okleina Portadecor ★★★★★☆

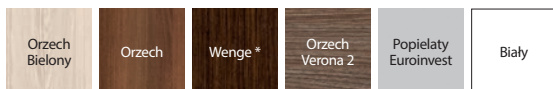

* do wyczerpania zapasów

Okleina Portasynchro 3D ★★★★★☆

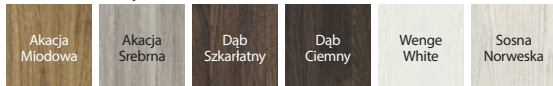

Okleina Portaperfect 3D ★★★★★☆



Okleina CPL HQ 0,2 ★★★★★☆

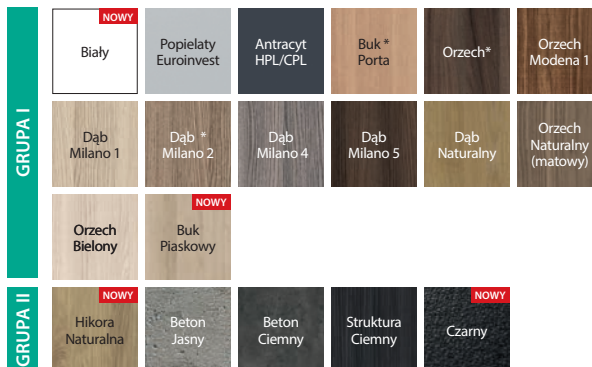

* do wyczerpania zapasów

Porta FIT



ramka z szybą
UWAGA: w przypadku okleiny CPL ramka jest zaokrąglona



ramka z panelem
UWAGA: w przypadku okleiny CPL ramka jest zaokrąglona

CENNIK NETTO | BRUTTO PLN (zwróć uwagę na DOPŁATY)

MODELE	Portadecor, Portasynchro 3D	Portaperfect 3D, CPL HQ gr. I
F.2-H.4	429 527,67	509 626,07

ZWRÓĆ UWAGĘ

Jeżeli szukasz drzwi pełnych, które będą pasowały do tej kolekcji, zobacz również kolekcję Porta DECOR str. 66 oraz Porta CPL str. 82.

INFORMACJE TECHNICZNE

KONSTRUKCJA SKRZYDŁA

Wypełnienie stanowi „plaster miodu” i płyta stabilizująca lub w całości płyty wiórowej pełnej wzmocnionej wewnętrznym ramiakem (opcja za dopłatą). Całość obłożona jest płytą HDF. Konstrukcje skrzydła uzupełniają szyba lub panel płaski. W wykonaniu CPL HQ boki skrzydła pokryte są taśmą brzegową ABS.

AKCESORIA W CENIE SKRZYDŁA

- Drzwi przylgowe: dwa lub trzy zawiasy czopowe standard lub PRIME (opcja za dopłatą); bezprzylgowe: dwa zawiasy 3D
- Zamek: na klucz zwykły, z blokadą łazienkową lub dostosowany pod wkładkę patentową
- Szyba matowa hartowana lub „chinchilla”
- Pochwyty okrągłe (do drzwi przesuwanych)

OŚCIEŻNICE

Rekomendowane ościeżnice przylgowe:

- Porta SYSTEM str. 172
- MINIMAX str. 170
- STALOWE str. 184-189

Rekomendowane ościeżnice bezprzylgowe:

- Porta SYSTEM ELEGANCE str. 174
- LEVEL str. 178

UWAGI

- Aprobata Techniczna AT-15-6515/2016, ITB Warszawa.
- Kratka, tuleje wentylacyjne 2 rzędy niedostępne dla modelu H.
- Możliwość dowolnego zestawienia wymiarów skrzydeł w drzwiach podwójnych. Przy drzwiach podwójnych bezprzylgowych należy zamawiać skrzydło czynne i bierne.
- Skrzydło podwójne niedostępne z zamkiem magnetycznym.
- Przy opcji „wzmocnienie pod samozamykacz” wymagany jest 3 zawias.
- Przy szerokości „100” wymagany jest 3 zawias.
- Zawiasy PRIME lub zawiasy 3D – pakowane z ościeżnicą.

DOPŁATY

- rozmiar „100” 50 | **61,50**
- wypełnienie płytą wiórową otworową i/lub pełną 100 | **123,00**
- kolory w okleinie CPL 0,2 mm – GRUPA II 50 | **61,50**
- kratka, tuleje wentylacyjne lub podcięcie wentylacyjne 39 | **47,97**
- zawiasy PRIME (dotyczy dedykowanych ościeżnic) 20 | **24,60**
- zawiasy 3D kolor złoty (dopłata do ceny ościeżnicy) 50 | **61,50**
- trzeci zawias 3D kolor srebrny, biały, czarny (dopłata do ceny ościeżnicy) 95 | **116,85**
- trzeci zawias 3D kolor złoty (dopłata do ceny ościeżnicy) 110 | **135,30**
- zamek PRIME z czołem połysk (srebrny lub złoty) 10 | **12,30**
- zamek magnetyczny z czołem ze stali nierdzewnej 45 | **55,35**
- zamek magnetyczny biały, czarny w drzwiach bezprzylgowych 60 | **73,80**
- zamek hakowy z pochwytyami bocznymi (drzwi przesuwne) 151 | **185,73**
- **PROMOCJA** – w drzwiach w pokryciu CPL – pakiet PRIME 0 zł
- przygotowanie do skrótu (maksymalnie 60 mm) 26 | **31,98**
- wzmocnienie pod samozamykacz (wymagany jest 3 zawias) 26 | **31,98**
- pochwyty podłużne do drzwi przesuwanych 70 | **86,10**
- nakładki na zawiasy standard (str. 203)
- klamka z szyldem (str. 194)

Porta NOVA, grupa 2-5

od 579,- | **712,17**

cena skrzydła netto | brutto (PLN)



Porta NOVA 2.1, Dąb Srebrzysty



Porta NOVA 5.5, Dąb Srebrzysty



model 2.1



model 2.2

model 2.2
z lustrem

model 3.1



model 3.2



model 4.1



model 4.2



model 4.4



model 5.1



model 5.2



model 5.4



model 5.5

Więcej modeli
z tej kolekcji
[zobacz na stronie](#)



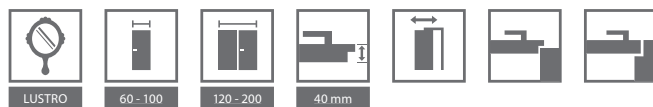

KOLORYSTYKA

Okleina Portadecor ★★★★★☆

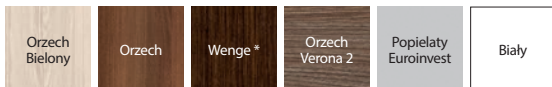

* do wyczerpania zapasów

Okleina Portasynchro 3D ★★★★★☆

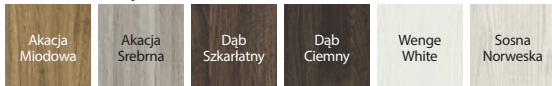

Okleina Portadur ★★★★★☆

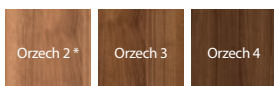

* do wyczerpania zapasów

Okleina Portaperfect 3D ★★★★★☆



Portalamino ★★★★★☆

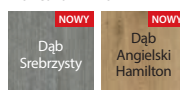

ramka z płyciną

CENNIK NETTO | BRUTTO PLN (zwróć uwagę na DOPŁATY)

MODELE	Portadecor, Portasynchro 3D	Portadur	Portaperfect 3D, Portalamino
2.1-2.2 3.1-3.2	579 712,17	629 773,67	659 810,57
4.1-4.4	599 736,77	649 798,27	679 835,17
5.1-5.5	639 785,97	689 847,47	719 884,37

INFORMACJE TECHNICZNE

KONSTRUKCJA SKRZYDŁA

Wypełnienie stanowi płyta wiórowa wzmocniona wewnętrznym ramiakiem. Całość obłożona jest płytą HDF. Model 2.2 możliwy do wykonania z lustrem na jedną stronę lub dwie strony. Przy wyborze skrzydła z lustrem na jedną stronę z drugiej znajduje się płyцина.

AKCESORIA W CENIE SKRZYDŁA

- Zamek: na klucz zwykły, z blokadą łazienkową lub dostosowany pod wkładkę patentową
- Drzwi przylgowe: dwa lub trzy zawiasy czopowe standard lub PRIME (opcja za dopłatą); bezprzylgowe: dwa zawiasy 3D
- Szyba – wzory: „chinchilla”, matowa (za dopłatą)
- Przygotowanie do skrótu maksymalnie 60 mm (tylko grupa 2 i 3)
- Pochwyty okrągłe (do drzwi przesuwanych)

OŚCIEŻNICE

Rekomendowane ościeżnice przylgowe:

- Porta SYSTEM str. 172
- MINIMAX str. 170
- STALOWE str. 184-189

Rekomendowane ościeżnice bezprzylgowe:

- Porta SYSTEM ELEGANCE str. 174
- LEVEL str. 178

UWAGI

- Aprobata Techniczna AT-15-6515/2016, ITB Warszawa.
- Możliwość dowolnego zestawienia wymiarów skrzydeł w drzwiach podwójnych.
- Przy drzwiach podwójnych bezprzylgowych należy zamawiać skrzydło czynne i bierne.
- Skrzydło podwójne niedostępne z zamkiem magnetycznym.
- Model 2.2 niedostępny w rozmiarze „100”.
- Przy opcji „wzmocnienie pod samozamykacz” wymagany jest 3 zawias.
- Przy szerokości „100” wymagany jest 3 zawias.
- Zawiasy PRIME lub zawiasy 3D – pakowane z ościeżnicą.

DOPŁATY

• rozmiar „100”	50	61,50
• szyba matowa, model 2.2	70	86,10
• szyba matowa, model 3.2	40	49,20
• szyba matowa, modele gr. 4 i 5 (za 1 szt. szyby)	25	30,75
• podcięcie wentylacyjne lub tuleje wentylacyjne (1 rząd)	39	47,97
• zawiasy PRIME (dotyczy dedykowanych ościeżnic)	20	24,60
• zawiasy 3D kolor złoty (dopłata do ceny ościeżnicy)	50	61,50
• trzeci zawias 3D kolor srebrny, biały, czarny (dopłata do ceny ościeżnicy)	95	116,85
• trzeci zawias 3D kolor złoty (dopłata do ceny ościeżnicy)	110	135,30
• zamek PRIME z czołem połysk (srebrny lub złoty)	10	12,30
• zamek magnetyczny z czołem ze stali nierdzewnej	45	55,35
• zamek magnetyczny biały, czarny w drzwiach bezprzylgowych	60	73,80
• zamek hakowy z pochwytyami bocznymi (drzwi przesuwne)	151	185,73
• pochwyty podłużny do drzwi przesuwanych	70	86,10
• lustro na jedną stronę	150	184,50
• lustro na dwie strony	300	369,00
• nakładki na zawiasy standard		(str. 203)
• klamka z szyldem		(str. 194)

Porta NOVA, grupa 6 i 7

od 639,- | **785,97**

cena skrzydła netto | brutto (PLN)



Porta NOVA 7.1, Orzech 3, moduł retro



Porta NOVA 6.3 Orzech 3, moduł retro



model 6.1



model 6.2



model 6.3



model 6.4



model 6.5



model 7.1



model 7.2



model 7.5

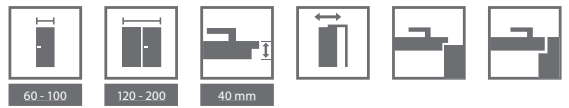

KOLORYSTYKA

Okleina Portadecor ★★★★★☆

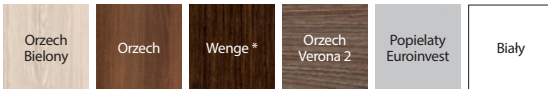

* do wyczerpania zapasów

Okleina Portasynchro 3D ★★★★★☆

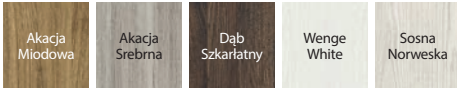

Okleina Portadur ★★★★★☆



* do wyczerpania zapasów

Okleina Portaperfect 3D ★★★★★☆

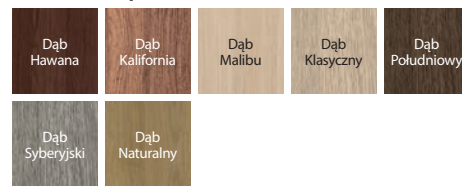

ramka z szybą



ramka z płytą

CENNIK NETTO | BRUTTO PLN (zwróć uwagę na DOPŁATY)

MODELE	Portadecor, Portasynchro 3D	Portadur	Portaperfect 3D
6.1-7.5	639 785,97	689 847,47	719 884,37

INFORMACJE TECHNICZNE

KONSTRUKCJA SKRZYDŁA

Wypełnienie stanowi płyta wiórowa wzmocniona wewnętrznym ramiakiem. Całość obłożona jest płytą HDF.

AKCESORIA W CENIE SKRZYDŁA

- Zamek: na klucz zwykły, z blokadą łazienkową lub dostosowany pod wkładkę patentową
- Drzwi przylgowe: dwa lub trzy zawiasy czopowe standard lub PRIME (opcja za dopłatą); bezprzylgowe: dwa zawiasy 3D
- Szyba – wzór: „chinchilla”, matowa (za dopłatą)
- Przygotowanie do skrótu maksymalnie 60 mm
- Pochwyty okrągły (do drzwi przesuwanych)

OŚCIEŻNICE

Rekomendowane ościeżnice przylgowe:

- Porta SYSTEM str. 172
- MINIMAX str. 170
- STALOWE str. 184-189

Rekomendowane ościeżnice bezprzylgowe:

- Porta SYSTEM ELEGANCE str. 174
- LEVEL str. 178

UWAGI

- Aprobata Techniczna AT-15-6515/2016, ITB Warszawa.
- Modele z gr. 6 i 7 niedostępne w okleinie: Portasynchro Dąb Ciemny oraz Portaperfect Dąb Skandynawski.

- Kratka i tuleje wentylacyjne 2 rzędy dostępne tylko dla modeli 6.5, 7.5.
- Możliwość dowolnego zestawienia wymiarów skrzydeł w drzwiach podwójnych.
- Przy drzwiach podwójnych bezprzylgowych należy zamawiać skrzydło czynne i bierne.
- Skrzydło podwójne niedostępne z zamkiem magnetycznym.
- Przy opcji „wzmocnienie pod samozamykacz” wymagany jest 3 zawias.
- W związku z użyciem różnych materiałów, może wystąpić niewielka różnica kolorystyczna między skrzydłem a ramką.
- Przy szerokości „100” wymagany jest 3 zawias.
- Zawiasy PRIME lub zawiasy 3D – pakowane z ościeżnicą.

DOPŁATY

• rozmiar „100”	50	61,50
• szyba matowa	50	61,50
• kratka, tuleje wentylacyjne lub podcięcie wentylacyjne	39	47,97
• zawiasy PRIME (dotyczy dedykowanych ościeżnic)	20	24,60
• zawiasy 3D kolor złoty (dopłata do ceny ościeżnicy)	50	61,50
• trzeci zawias 3D kolor srebrny, biały, czarny (dopłata do ceny ościeżnicy)	95	116,85
• trzeci zawias 3D kolor złoty (dopłata do ceny ościeżnicy)	110	135,30
• zamek PRIME z czołem połysk (srebrny lub złoty)	10	12,30
• zamek magnetyczny z czołem ze stali nierdzewnej	45	55,35
• zamek magnetyczny biały, czarny w drzwiach bezprzylgowych	60	73,80
• zamek hakowy z pochwytyami bocznymi (drzwi przesuwane)	151	185,73
• pochwyty podłużny do drzwi przesuwanych	70	86,10
• szyba matowa hartowana	50	61,50
• nakładki na zawiasy standard		(str. 203)
• klamka z szyldem		(str. 194)

Porta LEVEL

od 529,- | **650,67**

cena skrzydła netto | brutto (PLN)



POLECAMY

Kolekcja Porta LEVEL została wzbogacona o nową kolorystykę. Wraz z dodatkową ościeżnicą, z panelem 20 cm lub 100 cm, dają nietypowe możliwości aranżacji wnętrza.

Porta LEVEL C.2, Dąb Catania z dedykowaną ościeżnicą LEVEL z panelem 100 cm



Porta LEVEL C.2 z intarsją, Dąb Catania
Ościeżnica LEVEL z panelem 20 cm



Porta Decor
model P
patrz str. 66



model C.1
Ościeżnica
z panelem 20 cm



model C.2
z intarsją
Ościeżnica
z panelem 20 cm



model C.3
z intarsją
Ościeżnica
z panelem 20 cm

POLECAMY!

Czarna klamka RUMBA z rozetą, za 1 grosz. W kolekcji Porta LEVEL*.



klamka RUMBA

+



rozeta na klucz

lub



rozeta na patent

lub



rozeta łazienkowa

*Regulamin promocji dostępny na: <https://www.porta.com.pl/do-pobrania>



KOLORYSTYKA

Okleina Portadecor ★★★★★☆



Okleina Portaperfect 3D ★★★★★☆



Portalamino ★★★★★☆

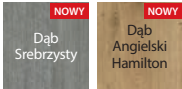

ZWRÓĆ UWAGĘ

Jeżeli szukasz drzwi pełnych, które będą pasowały do tej kolekcji, zobacz również kolekcję Porta DECOR patrz str. 66.

Skrzydła Porta LEVEL posiadają dedykowaną ościeżnicę LEVEL. Panel LEVEL może posiadać pionowy lub poziomy kierunek usłojenia - dotyczy wybranych 6 kolorów.

Porta LEVEL



dedykowana ościeżnica LEVEL



intarsje czarne



intarsje srebrne

CENNIK NETTO | BRUTTO PLN (zwróć uwagę na DOPŁATY)

MODELE	Portadecor	Portaperfect 3D, Portalamino
C.1-C.3	529 650,67	609 749,07

INFORMACJE TECHNICZNE

KONSTRUKCJA SKRZYDŁA

Wypełnienie „plaster miodu” lub płyta wiórowa otworowa wzmocniona wewnętrznym ramiakiem. Całość obłożona jest płytą HDF.

AKCESORIA W CENIE SKRZYDŁA

- Drzwi przylgowe: dwa lub trzy zawiasy czopowe standard lub PRIME (opcja za dopłatą); bezprzylgowe: dwa zawiasy 3D
- Zamek: na klucz zwykły, z blokadą łazienkową lub dostosowany pod wkładkę patentową

OŚCIEŻNICE

Rekomendowane ościeżnice przylgowe:

- Porta SYSTEM str. 172
- MINIMAX str. 170
- STALOWE str. 184-189

Rekomendowane ościeżnice bezprzylgowe:

- Porta SYSTEM ELEGANCE str. 174
- LEVEL str. 178

UWAGI

- Aprobata Techniczna AT-15-6515/2016, ITB Warszawa.
- Wypełnienie płytą otworową i płytą pełną zawiera przygotowanie skrótu w standardzie.

- Możliwość dowolnego zestawienia wymiarów skrzydeł w drzwiach podwójnych.
- Skrzydło podwójne niedostępne z zamkiem magnetycznym.
- Przy opcji „wzmocnienie pod samozamykacz” wymagany jest 3 zawias.
- Przy szerokości „100” wymagany jest 3 zawias.
- Zawiasy PRIME lub zawiasy 3D – pakowane z ościeżnicą.

DOPŁATY

• rozmiar „100”	50		61,50
• wypełnienie płytą wiórową otworową	100		123,00
• tuleje wentylacyjne lub podcięcie wentylacyjne	39		47,97
• zawiasy PRIME (dotyczy dedykowanych ościeżnic)	20		24,60
• zamek PRIME z czołem połysk (srebrny lub złoty)	10		12,30
• zawiasy 3D kolor złoty (dopłata do ceny ościeżnicy)	50		61,50
• trzeci zawias 3D kolor srebrny, biały, czarny (dopłata do ceny ościeżnicy)	95		116,85
• trzeci zawias 3D kolor złoty (dopłata do ceny ościeżnicy)	110		135,30
• zamek PRIME z czołem połysk (srebrny lub złoty)	10		12,30
• zamek magnetyczny z czołem ze stali nierdzewnej	45		55,35
• zamek magnetyczny biały, czarny w drzwiach bezprzylgowych	60		73,80
• przygotowanie do skrótu (maksymalnie 60 mm)	26		31,98
• wzmocnienie pod samozamykacz (wymagany jest 3 zawias)	26		31,98
• nakładki na zawiasy standard			(str. 203)
• klamka z szyldem			(str. 194)

Porta LINE

od 459,- | **564,57**cena skrzydła netto | **brutto** (PLN)

TOP
KOLEKCJE

TOP
KOLEKCJE
INWESTYCJI

POLECAMY

III klasę mechaniczną posiadają wybrane modele z wypełnieniem z płyty wiórowej otworowej. Dostępny, dodatkowo, „pakiet inwestycyjny” zawiera zawiasy trójelementowe i zamek w najwyższej kategorii użytkowania (opcja za dopłatą). Komplet stanowią, skrzydło i dedykowana ościeżnica.

Porta LINE G.1, Beton Ciemny



Porta LINE H.1, Beton Ciemny



model A.1



model B.1



model C.1



model E.1



model F.1



model G.1



model H.1

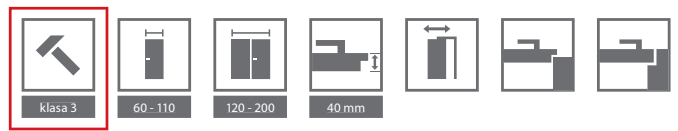

KOLORYSTYKA

Okleina Portadecor ★★★★★☆

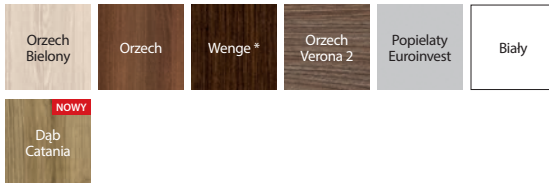

* do wyczerpania zapasów

Okleina Portasynchro 3D ★★★★★☆



Okleina Portaperfect 3D ★★★★★☆

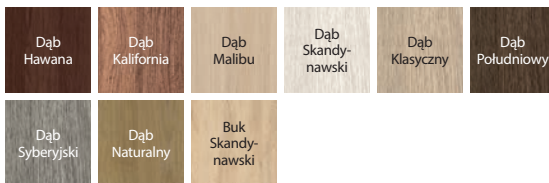

Okleina CPL HQ 0,2 ★★★★★☆

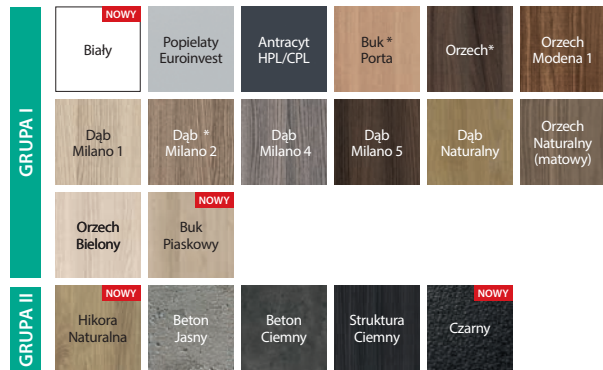

* do wyczerpania zapasów

Portalamino ★★★★★☆

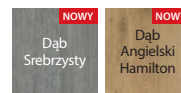

intarsje srebrne
dostępne również intarsje czarne

CENNIK NETTO | BRUTTO PLN (zwróć uwagę na DOPŁATY)

MODELE	Portadecor, Portasynchro 3D	Portaperfect 3D, CPL HQ gr. I, Portalamino
A.1-H.1	459 564,57	539 662,97

INFORMACJE TECHNICZNE

KONSTRUKCJA SKRZYDŁA

Wypełnienie stanowi „plaster miodu” lub płyta wiórowa otworowa wzmocniona wewnętrznym ramiakiem. Całość obłożona jest płytą HDF. Skrzydła uzupełnione są intarsjami w kolorze srebrnym, złotym lub czarnym o szerokości 6 mm. W wykonaniu CPL HQ boki skrzydła pokryte są taśmą ABS.

AKCESORIA W CENIE SKRZYDŁA

- Drzwi przylgowe: dwa lub trzy zawiasy czopowe standard lub PRIME (opcja za dopłatą); bezprzylgowe: dwa zawiasy 3D
- Zamek: na klucz zwykły, z blokadą łazienkową lub dostosowany pod wkładkę patentową
- Pochwyty okrągły (do drzwi przesuwanych)

OŚCIEŻNICE

Rekomendowane ościeżnice przylgowe:

- Porta SYSTEM str. 172
- MINIMAX str. 170
- STALOWE str. 184-189

Rekomendowane ościeżnice bezprzylgowe:

- Porta SYSTEM ELEGANCE str. 174
- LEVEL str. 178

UWAGI

- Aprobata Techniczna AT-15-6515/2016, ITB Warszawa.
- W skrzydłach suwanych intarsje w modelach F.1 i G.1 na wysokości pochwyty.
- Przygotowanie do skrótu za dopłatą dotyczy skrzydeł z wypełnieniem „plaster miodu”.
- Wypełnienie płyta otworowa zawiera przygotowanie do skrótu w standardzie.
- Rozmiar „110” dostępny tylko z wypełnieniem płyta wiórowa otworowa.
- Możliwość dowolnego zestawienia wymiarów skrzydeł w drzwiach podwójnych.

Przy drzwiach podwójnych bezprzylgowych należy zamawiać skrzydło czynne i bierne.

- Skrzydło podwójne niedostępne z zamkiem magnetycznym.
- Przy opcji „wzmocnienie pod samozamykacz” wymagany jest 3 zawias.
- Pakiet inwestycyjny dostępny tylko z wypełnieniem płyta wiórowa otworowa.
- Przy szerokości „100” i „110” wymagany jest 3 zawias.
- Zawiasy PRIME lub zawiasy 3D – pakowane z ościeżnicą.

DOPLATY

• rozmiar „100”, „110”	50	61,50
• wypełnienie płytą wiórową otworową	100	123,00
• pakiet inwestycyjny	120	147,60
• kolory w okleinie CPL 0,2 mm – GRUPA II	50	61,50
• tuleje wentylacyjne lub podcięcie wentylacyjne	39	47,97
• zawiasy PRIME (dotyczy dedykowanych ościeżnic)	20	24,60
• zawiasy 3D kolor złoty (dopłata do ceny ościeżnicy)	50	61,50
• trzeci zawias 3D kolor srebrny, biały, czarny (dopłata do ceny ościeżnicy)	95	116,85
• trzeci zawias 3D kolor złoty (dopłata do ceny ościeżnicy)	110	135,30
• zamek PRIME z czołem połysk (srebrny lub złoty)	10	12,30
• zamek magnetyczny z czołem ze stali nierdzewnej	45	55,35
• zamek magnetyczny biały, czarny w drzwiach bezprzylgowych	60	73,80
• zamek hakowy z pochwytyami bocznymi (drzwi przesuwne)	151	185,73
• PROMOCJA – w drzwiach w pokryciu CPL – pakiet PRIME		0 zł
• przygotowanie do skrótu (maksymalnie 60 mm)	26	31,98
• wzmocnienie pod samozamykacz (wymagany jest 3 zawias)	26	31,98
• pochwyty podłużny do drzwi przesuwanych	70	86,10
• nakładki na zawiasy standard		(str. 203)
• klamka z szyldem		(str. 194)

Porta CPL

SUPER
CENAod 339,- | **416,97**

cena skrzydła netto | brutto (PLN)

TOP
KOLEKCJETOP
KOLEKCJE
INWESTYCJI

POLECAMY

III klasę mechaniczną posiadają wybrane modele z wypełnieniem z płyty wiórowej otworowej. Dostępny, dodatkowo, „pakiet inwestycyjny” zawiera zawiasy trójelementowe i zamek w najwyższej kategorii użytkowania (opcja za dopłatą). Komplet stanowią, skrzydło i dedykowana ościeżnica.

Porta CPL 1.1, skrzydło – Dąb Naturalny, ościeżnica – Czarna



Porta CPL 1.1, Dąb Naturalny



model 1.1



model 1.2



model 1.3



model 1.4



model 1.5



model 5.1



model 5.2



model 5.4



model 5.5



KOLORYSTYKA

Okleina CPL HQ 0,2 ★★★★★☆

Okleina HPL i CPL 0,7 ★★★★★★

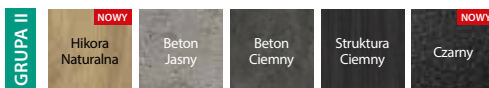
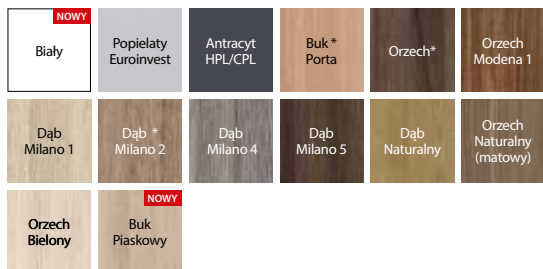

* do wyyczerpania zapasów



Sprawdź możliwości realizacji innych modeli w Porta KONTRAKT, patrz str. 226.

CENNIK NETTO | BRUTTO PLN (zwróć uwagę na DOPLĄTY)

MODELE	CPL HQ 0,2 gr.I (Popielaty Euroinvest)	CPL HQ 0,2 gr.I (pozostałe kolory)	CPL HQ 0,7 gr.I (Popielaty Euroinvest)	CPL HQ 0,7 gr.I (pozostałe kolory)
1.1	339 416,97	359 441,57	449 552,27	469 576,87
1.2	399 490,77	419 515,37	509 626,07	529 650,67
1.3	429 527,67	449 552,27	539 662,97	559 687,57
1.4	479 589,17	499 613,77	589 724,47	609 749,07
1.5	419 515,37	439 539,97	529 650,67	549 675,27
5.1-5.5	644 792,12	664 816,72	-	-



ramka z szybą



ramka z płytą



panel górny



panel dolny wentylacyjny



panel dolny

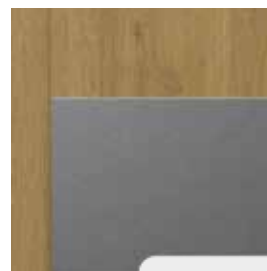

panel dolny z podcięciem wentylacyjnym

INFORMACJE TECHNICZNE

KONSTRUKCJA SKRZYDŁA

Grupa 1 – „plaster miodu” lub płyta wiórowa otworowa wzmocniona wewnętrznym ramiakiem (opcja za dopłatą), grupa 5 oraz model 1.4 – płyta wiórowa. Całość obłożona jest płytą HDF. Boki skrzydła pokryte są taśmą ABS.

AKCESORIA W CENIE SKRZYDŁA

- Zamek: na klucz zwykły, z blokadą łazienkową lub dostosowany pod wkładkę patentową
- Drzwi przylgowe: dwa lub trzy zawiasy czopowe standard lub PRIME; bezprzylgowe: dwa zawiasy 3D
- Szyba wzór: „chinchilla” lub matowa hartowana i przezroczysta (opcja za dopłatą)
- Przygotowanie do skrótu (maks. 60 mm) (tylko grupa 5)
- Pochwyty okrągły (do drzwi przesuwnych)

OŚCIEŻNICE

Rekomendowane ościeżnice przylgowe:

- Porta SYSTEM str. 172
- MINIMAX str. 170
- STALOWE str. 184-189

Rekomendowane ościeżnice bezprzylgowe:

- Porta SYSTEM ELEGANCE str. 174

UWAGI

- Aprobata Techniczna AT-15-6515/2016, ITB Warszawa.
- Wypełnienie płytą otworową i płytą pełną zawiera przygotowanie do skrótu w standardzie.
- Rozmiar „110” dostępny tylko z wypełnieniem płytą wiórową. Rozmiary przeszkleń – jak w „100”.
- Rozmiar „100” i „110” niedostępny dla modelu 1.4.
- **Kolor Czarny niedostępny dla grupy 5.**
- Możliwość dowolnego zestawienia wymiarów skrzydeł w drzwiach podwójnych.
- Skrzydło bierne (standardowe) dostępne w rozmiarach „60” do „100”.
- Skrzydło bierne (dostawka) w rozmiarach „30”, „40”, „50” tylko w wersji pełnej. Przy drzwiach podwójnych bezprzylgowych należy zamawiać skrzydło czynne i bierne.
- Możliwość realizacji innych modeli poprzez Porta KONTRAKT str. 226.
- Skrzydło podwójne niedostępne z zamkiem magnetycznym.
- **Rozmiar „80” i „90” w normie inwestycyjnej (światło przejścia 800, 900 mm) dostępny jako standard – bez dopłaty.**

- Przy opcji „wzmocnienie pod samozamykacz” wymagany jest 3 zawias.
- Panele stalowe dostępne w rozmiarach „80”, „90” i „100” w opcji z wypełnieniem płytą wiórową otworową.
- Pakiet inwestycyjny dostępny tylko z wypełnieniem płytą wiórową otworową.
- Przy szerokości „100” i „110” wymagany jest 3 zawias.
- Zawiasy PRIME lub zawiasy 3D – pakowane z ościeżnicą.

DOPLĄTY

- rozmiar „100”, „110” 50 | 61,50
- wypełnienie płytą wiórową otworową 100 | 123,00
- pakiet inwestycyjny 120 | 147,60
- tuleje wentylacyjne lub podcięcie wentylacyjne 39 | 47,97
- kolory w okleinie CPL 0,2 mm i 0,7 mm – GRUPA II 50 | 61,50
- **PROMOCJA** – pakiet PRIME 0 zł
- zawiasy 3D kolor złoty (dopłata do ceny ościeżnicy) 50 | 61,50
- zamek PRIME z czołem połysk (srebrny lub złoty) 10 | 12,30
- trzeci zawias 3D kolor srebrny, biały, czarny (dopłata do ceny ościeżnicy) 95 | 116,85
- trzeci zawias 3D kolor złoty (dopłata do ceny ościeżnicy) 110 | 135,30
- zamek magnetyczny z czołem ze stali nierdzewnej 45 | 55,35
- zamek magnetyczny biały, czarny w drzwiach bezprzylgowych 60 | 73,80
- zamek hakowy z pochwytyami bocznymi (drzwi przesuwne) 151 | 185,73
- przygotowanie do skrótu (maksymalnie 60 mm) (grupa 1) 26 | 31,98
- wzmocnienie pod samozamykacz (wymagany jest 3 zawias) 26 | 31,98
- szyby matowa, przezroczysta - model 1.2 20 | 24,60
- szyby matowa, przezroczysta - model 1.3 i 1.4 70 | 86,10
- szyby matowa, przezroczysta - model 1.5 30 | 36,90
- szyby matowa - modele gr. 5 (za 1 szt. szyby) 25 | 30,75
- bulaj – ze stali nierdzewnej (model 1.1) 401 | 493,23
- panel górny - kpl. na dwie strony (modele 1.1, 1.2, 1.3) 220 | 270,6
- panel dolny - kpl. na dwie strony (modele 1.1, 1.2, 1.3) 220 | 270,6
- panel dolny z podcięciem wentylacyjnym - kpl. na dwie strony (modele 1.1, 1.2, 1.3) 250 | 307,50
- panel dolny wentylacyjny - kpl. na dwie strony (modele 1.1, 1.2, 1.3) 240 | 295,20
- pochwyty podłużne do drzwi przesuwnych 70 | 86,10
- nakładki na zawiasy standard (str. 203) (str. 194)
- klamka z szyldem



Porta RESIST

SUPER
CENAod 489,- | **601,47**

cena skrzydła netto | brutto (PLN)

TOP
KOLEKCJETOP
KOLEKCJE
INWESTYCJI

POLECAMY

III klasę mechaniczną posiadają wybrane modele z wypełnieniem z płyty wiórowej otworowej. Dostępny, dodatkowo, „pakiet inwestycyjny” zawiera zawiasy trójelementowe i zamek w najwyższej kategorii użytkowania (opcja za dopłatą). Komplet stanowią, skrzydło i dedykowana ościeżnica.

Porta RESIST 1.1, Halifax Naturalny



Porta RESIST 7.1, Halifax Naturalny

usłojenie pionowe:



model 1.1



model 1.2



model 1.3



model 1.4

usłojenie poziome:



model 7.1



model 7.2



model 7.3



model 7.4

usłojenie pionowe lub poziome:



model B.1*



model E.1*



model H.1*

usłojenie pionowe:



model 4.A



model 4.B

* usłojenie zgodne z kierunkiem intarsji



KOLORYSTYKA

Gladstone / Halifax ★★★★★

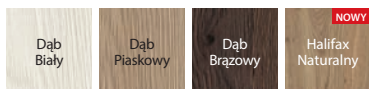

Sprawdź możliwości realizacji innych modeli w Porta KONTRAKT, patrz str. 226.

INNOWACYJNY PRODUKT NA RYNKU

Struktura i rodzaj wykończenia Gladstone/Halifax charakteryzują się autentycznym wyglądem, przypominającym naturalne, surowe drewno.

Gladstone/Halifax ★★★★★

EXTREME

Klasa, której parametry stanowią ochronę dla intensywnego użytkowania drzwi wykończonych tym rodzajem pokrycia. Przeznaczona jest do miejsc o dużym natężeniu ruchu. Wszędzie tam, gdzie codziennie przechodzą setki ludzi.

PRZYKŁADOWE PRZEZNACZENIE DRZWI PORTA RESIST:

- Biura
- Hotele i pensjonaty
- Budynek użyteczności publicznej
- Budynek mieszkalne

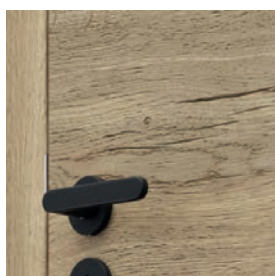

struktura synchroniczna Gladstone/Halifax podkreślająca naturalną surowość drewna

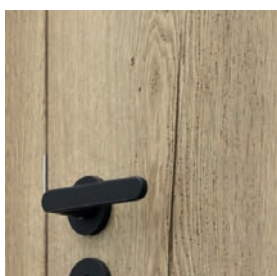

przeszklenie w modelu 4.A

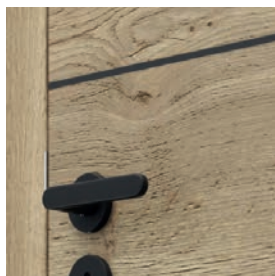

intarsja czarna
dostępne również intarsje srebrne

CENNIK NETTO | BRUTTO PLN (zwróć uwagę na DOPŁATY)

MODELE	Gladstone/ Halifax (ukł. pionowy)	MODELE	Gladstone/ Halifax (ukł. poziomy)	MODELE	Gladstone/ Halifax
1.1	599 736,77	7.1	489 601,47	4.A	829 1019,67
1.2	659 810,57	7.2	549 675,27	4.B	929 1142,67
1.3	689 847,47	7.3	579 712,17	E.1	629 773,67
1.4	739 908,97	7.4	629 773,67	B.1, H.1	739 908,97

POLECAMY!

Powierzchnia skrzydła pokryta wysoko skompresowaną płytą z bardzo drobną strukturą włókien. Dzięki swojej dużej gęstości gwarantuje wysoką odporność na uderzenia, ścieranie i zarysowania.



INFORMACJE TECHNICZNE

KONSTRUKCJA SKRZYDŁA

Wypełnienie stanowi „plaster miodu” lub płyta wiórowa otworowa wzmocniona wewnętrznym ramiakiem (opcja za dopłatą), modele 1.4, 7.4 – płyta wiórowa pełna, 4.B – płyta wiórowa otworowa. Całość obłożona jest płytą HDF. Boki skrzydła pokryte są taśmą ABS. Modele z intarsjami uzupełnione są wstawkami w kolorze srebrnym lub czarnym o szerokości 6 mm. Skrzydła 4.A, 4.B wyposażone są w szybę hartowaną o grubości 8 mm, która stanowi element konstrukcyjny skrzydła.

AKCESORIA W CENIE SKRZYDŁA

- Drzwi przylgowe: dwa lub trzy zawiasy czopowe standard lub PRIME; bezprzylgowe: dwa zawiasy 3D
- Zamek: na klucz zwykły, z blokadą łazienkową, dostosowany pod wkładkę patentową
- Szyba – modele gr. 1 i 7 wzory: „chinchilla”, matowa hartowana, przezroczysta, modele gr. 4: szyba matowa hartowana 8 mm
- Pochwyty okrągły (do drzwi przesuwnych)

OŚCIEŻNICE

Rekomendowane ościeżnice przylgowe:

- Porta SYSTEM str. 172
- MINIMAX str. 170
- STALOWE str. 184-189

Rekomendowane ościeżnice bezprzylgowe:

- Porta SYSTEM ELEGANCE str. 174

UWAGI

- Aprobata Techniczna AT-15-6515/2016, ITB Warszawa.
- Skrzydło pokryte jest płytą Gladstone/Halifax o strukturze synchronicznej, ościeżnica pokryta jest dopasowaną okleiną CPL 0,2 mm.
- Kratka, tuleje wentylacyjne i przygotowanie do skrótu niedostępne dla modeli gr. 4.
- Wypełnienie płyta otworowa i płyta pełna zawiera przygotowanie do skrótu w standardzie.
- Rozmiar „100”i„110” niedostępny dla modelu 1.4, 7.4.
- Rozmiar „110” dostępny tylko z wypełnieniem płyta wiórowa.

Rozmiary przeszkleń – jak w rozmiarze „100”.

- Rozmiar „110” niedostępny dla modeli z gr. 4.
- Stały wymiar szyb w modelu 4.A.
- Skrzydło podwójne niedostępne z zamkiem magnetycznym.
- Możliwość dowolnego zestawienia wymiarów skrzydeł w drzwiach podwójnych. Przy drzwiach podwójnych bezprzylgowych należy zamawiać skrzydło czynne i bierno.
- Rozmiar „80”i„90” w normie inwestycyjnej (światło przejścia 800, 900 mm) dostępny jako standard (dotyczy modeli gr. 1 i 7) – bez dopłaty.
- Przy opcji „wzmocnienie pod samozamykacz” wymagany jest 3 zawias.
- Pakiet inwestycyjny dostępny tylko z wypełnieniem płyta wiórowa otworowa.
- Przy szerokości „100”i„110” wymagany jest 3 zawias.
- Zawiasy PRIME lub zawiasy 3D – pakowane z ościeżnicą.

DOPLATY

- rozmiar „100”i„110” 50 | **61,50**
- wypełnienie płytą wiórową otworową 100 | **123,00**
- pakiet inwestycyjny 120 | **147,60**
- **PROMOCJA** – pakiet PRIME 0 zł
- zawiasy 3D kolor złoty (dopłata do ceny ościeżnicy) 50 | **61,50**
- trzeci zawias 3D kolor srebrny, biały, czarny (dopłata do ceny ościeżnicy) 95 | **116,85**
- trzeci zawias 3D kolor złoty (dopłata do ceny ościeżnicy) 110 | **135,30**
- zamek magnetyczny z czołem ze stali nierdzewnej 45 | **55,35**
- zamek magnetyczny biały, czarny w drzwiach bezprzylgowych 60 | **73,80**
- zamek hakowy z pochwytyami bocznymi (drzwi przesuwne) 151 | **185,73**
- kratka (tylko grupa 1 i 7), tuleje wentylacyjne lub podcięcie wentylacyjne 39 | **47,97**
- przygotowanie do skrótu (maks. 60 mm) (z wyjątkiem gr. 4) 26 | **31,98**
- wzmocnienie pod samozamykacz (wymagany jest 3 zawias) 26 | **31,98**
- bulaj – ze stali nierdzewnej (model 1.1, 7.1) 401 | **493,23**
- pochwyty podłużny do drzwi przesuwnych 70 | **86,10**
- nakładki na zawiasy standard (str. 203)
- klamka z szyldem (str. 194)

Porta FOCUS

od 629,- | **773,67**

cena skrzydła netto | brutto (PLN)

TOP
KOLEKCJE



Porta FOCUS 4.A, Orzech Naturalny (matowy)



Porta FOCUS 4.A, Orzech Naturalny (matowy)



model 2.0



model 4.A



model 4.B

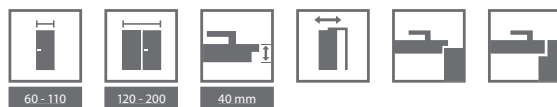

KOLORYSTYKA

Okleina Portadecor ★★★★★☆

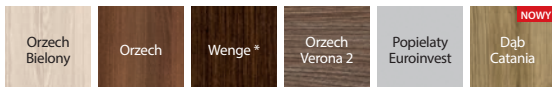

* do wyczerpania zapasów

Okleina Portasynchro 3D ★★★★★☆

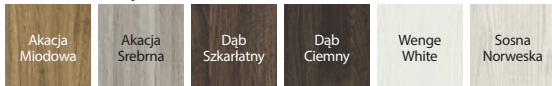

Okleina Portaperfect 3D ★★★★★☆



Okleina CPL HQ 0,2 ★★★★★☆

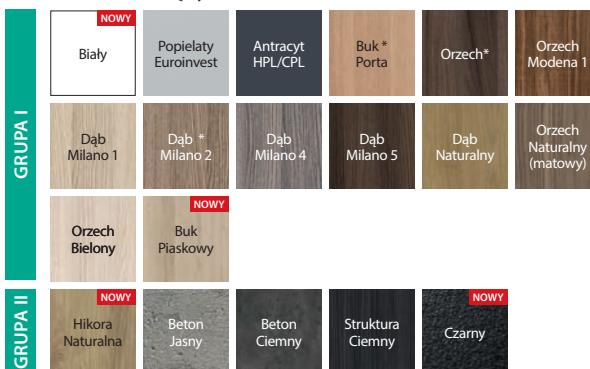

* do wyczerpania zapasów

Portalamino ★★★★★☆

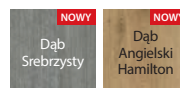

Porta FOCUS



łączenie z szybą „na kant”
skrzydło przylgowe



łączenie z szybą „na kant”
skrzydło bezprzylgowe

CENNIK NETTO | BRUTTO PLN (zwróć uwagę na DOPŁATY)

MODELE	Portadecor, Portasynchro 3D	Portaperfect 3D, CPL HQ gr. I, Portalamino
2.0	629 773,67	709 872,07
4.A	639 785,97	719 884,37
4.B	739 908,97	819 1007,37

INFORMACJE TECHNICZNE

KONSTRUKCJA SKRZYDŁA

Wypełnienie stanowi „plaster miodu” lub płyta wiórowa otworowa wzmocniona wewnętrznymi ramiakami (opcja za dopłatą). Całość obłożona jest płytą HDF. Wzory przeszklone z szybą matową hartowaną o grubości 8 mm, która stanowi element konstrukcyjny skrzydła. W wykonaniu CPL HQ boki skrzydła pokryte są taśmą ABS.

AKCESORIA W CENIE SKRZYDŁA

- Drzwi przylgowe: dwa lub trzy zawiasy czopowe standard lub PRIME (opcja za dopłatą); bezprzylgowe: dwa zawiasy 3D
- Zamek: na klucz zwykły, z blokadą łazienkową, dostosowany pod wkładkę patentową
- Szyba hartowana matowa
- Pochwył okrągły (do drzwi przesuwnych)

OŚCIEŻNICE

Rekomendowane ościeżnice przylgowe:

- Porta SYSTEM str. 172
- MINIMAX str. 170
- STALOWE str. 184-189

Rekomendowane ościeżnice bezprzylgowe:

- Porta SYSTEM ELEGANCE str. 174
- LEVEL str. 178

UWAGI

- Aprobata Techniczna AT-15-6515/2016, ITB Warszawa.
- Podcięcie wentylacyjne w modelach przeszklonych dostępne w Polskiej Normie.
- Wypełnienie płyta otworowa i płyta pełna zawiera przygotowanie do skrótu w standardzie.
- Rozmiar „110” dostępny tylko z wypełnieniem płyta wiórowa.

- Możliwość dowolnego zestawienia wymiarów skrzydeł w drzwiach podwójnych.
- Przy drzwiach podwójnych bezprzylgowych należy zamawiać skrzydło czynne i bierno.
- Model 4.B dostępny jedynie z wypełnieniem płyta wiórowa otworowa bez dodatkowej dopłaty.
- Rozmiar „110” niedostępny dla modeli z grupy 4.
- Stały wymiar szyb, tylko modele z grupy 2, model 4.A.
- Skrzydło podwójne niedostępne z zamkiem magnetycznym.
- Przy szerokości „100” i „110” wymagany jest 3 zawias.
- Zawiasy PRIME lub zawiasy 3D – pakowane z ościeżnicą.

DOPŁATY

• rozmiar „100”, „110”	50	61,50
• kolory w okleinie CPL 0,2 mm – GRUPA II	50	61,50
• wypełnienie płytą wiórową otworową	100	123,00
• tuleje wentylacyjne lub podcięcie wentylacyjne	39	47,97
• PROMOCJA w drzwiach w pokryciu CPL – pakiet PRIME		0 zł
• zawiasy PRIME (dotyczy dedykowanych ościeżnic)	20	24,60
• zawiasy 3D kolor złoty (dopłata do ceny ościeżnicy)	50	61,50
• trzeci zawias 3D kolor srebrny, biały, czarny (dopłata do ceny ościeżnicy)	95	116,85
• trzeci zawias 3D kolor złoty (dopłata do ceny ościeżnicy)	110	135,30
• zamek PRIME z czołem połysk (srebrny lub złoty)	10	12,30
• zamek magnetyczny z czołem ze stali nierdzewnej	45	55,35
• zamek magnetyczny biały, czarny w drzwiach bezprzylgowych	60	73,80
• zamek hakowy z pochwyłami bocznymi (drzwi przesuwne)	151	185,73
• pochwył podłużny do drzwi przesuwnych	70	86,10
• nakładki na zawiasy standard		(str. 203)
• klamka z szyldem		(str. 194)

Porta LOFT

od 1073,- | **1319,79**
 cena skrzydła i ościeżnicy netto | brutto (PLN)

TOP
 KOLEKCJE



Porta LOFT to kolekcja, która otwiera nowe perspektywy aranżacji wnętrz. Głównym motywem przewodnim są nowoczesna czerń i ponadczasowa biel w wykończeniu matowym, które pojawiają się na ościeżnicy oraz we wszystkich akcesoriach. Dzięki połączeniu z dekorem PORTA możemy stworzyć własny, oryginalny produkt, który znakomicie wpisze się w wiele wnętrz.

Porta LOFT 1.1, Buk Skandynawski



Porta LOFT 1.1, Buk Skandynawski



model 1.1



model 4.A



model 4.B



model 1.1



model 4.A



model 4.B

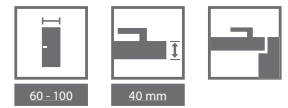

KOLORYSTYKA

Okleina Portaperfect 3D ★★★★★☆



Gladstone / Halifax ★★★★★☆

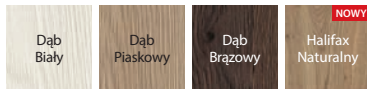

Okleina CPL HQ 0,2 ★★★★★☆

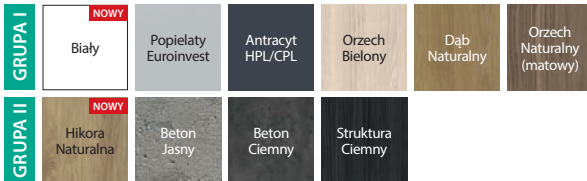

KOLORYSTYKA OŚCIEŻNIC

Okleina SUPER MATT ★★★★★☆



Okleina CPL HQ 0,2 ★★★★★☆



łączenie z szybą



zawiasy 3D w kolorze ościeżnicy



czoło zamka



czoło zamka

CENNIK NETTO | BRUTTO PLN (zwróć uwagę na DOPŁATY)

MODELE SKRZYDŁA	Portaperfect 3D, CPL HQ gr.I	Gladstone/Halifax (ukł. poziomy)	Gladstone/Halifax (ukł. pionowy)
1.1	454 558,42	-	664 816,72
7.1	-	554 681,42	-
4.A	764 939,72	-	894 1099,62
4.B	864 1062,72	-	994 1222,62

OŚCIEŻNICA ELEGANCE ZAKRES SZEROKOŚCI MURU

	Biała, Czarna
B - C	619 761,37
D - E	629 773,67
F - H	669 822,87
I - K	719 884,37

INFORMACJE TECHNICZNE

KONSTRUKCJA SKRZYDŁA

Wypełnienie stanowi „plaster miodu” lub płyta wiórowa otworowa wzmocniona wewnętrznym ramiakiem (opcja za dopłatą). Całość obłożona jest płytą HDF. Wzory przeszklone z szybą matową hartowaną o grubości 8 mm, która stanowi element konstrukcyjny skrzydła. **Charakterystyczną cechą kolekcji jest zastosowanie obrzeża ABS (boki skrzydła) w kolorze Czarnym lub Białym.**

AKCESORIA W CENIE SKRZYDŁA

- Dwa zawiasy 3D – w kolorze ościeżnicy Czarne lub Białe
- Zamek zwykły lub magnetyczny z czołem w kolorze obrzeża skrzydła - Czarny lub Biały
- Szyba hartowana matowa o grubości 8 mm

OŚCIEŻNICA

- Porta SYSTEM ELEGANCE w kolorze Czarnym lub Białym.
- Stalowa Porta SYSTEM ELEGANCE w kolorze Czarnym lub Białym.

UWAGI

- Aprobata Techniczna AT-15-6515/2016, ITB Warszawa.
- Podcięcie wentylacyjne w modelach przeszklonych dostępne w Polskiej Normie.

- Wypełnienie płyta otworowa i płyta pełna zawiera przygotowanie do skrótów w standardzie.
- Model 4.B dostępny jedynie z wypełnieniem płyta wiórowa otworowa bez dodatkowej dopłaty.
- Stały wymiar szyb w modelu 4.A.
- Przy szerokości „100” wymagany jest 3 zawias.
- Zawiasy 3D – pakowane z ościeżnicą.

DOPLATY

- rozmiar „100” 50 | **61,50**
- kolory w okleinie CPL 0,2 mm – GRUPA II 50 | **61,50**
- wypełnienie płytą wiórową otworową 100 | **123,00**
- podcięcie wentylacyjne 39 | **47,97**
- trzeci zawias 3D (dopłata do ceny ościeżnicy) 95 | **116,85**
- przygotowanie do skrótów (maksymalnie 60 mm) (grupa 1.1) 26 | **31,98**
- klamka z szyldem (str. 194)

**TOP**
KOLEKCJE
INWESTYCJI**POLECAMY**

III klasę mechaniczną posiadają wybrane modele z wypełnieniem z płyty wiórowej otworowej. Dostępny, dodatkowo, „pakiet inwestycyjny” zawiera zawiasy trójelementowe i zamek w najwyższej kategorii użytkowania (opcja za dopłatą). Komplet stanowią, skrzydło i dedykowana ościeżnica.

Natura CLASSIC 1.1, Dąb 1, układ okleiny – kwiat (wykonanie Porta KONTRAKT patrz str. 226).

WYSOKOŚĆ 220

usłojenie pionowe:



Natura CLASSIC 1.1, Dąb 1, układ okleiny – kwiat



model 1.1



model 1.1



model 1.2



model 1.3



model 1.4



model 7.1



model 7.2



model 7.3



model 7.4

usłojenie poziome:



model 5.1



model 5.2



model 5.5



KOLORYSTYKA

Okleina Naturalna Select ★★★★★☆



Okleina Naturalna Dąb ★★★★★☆



Okleina Naturalna Jesion ★★★★★☆



Okleina Jesion dostępna jest dla Modeli z grupy 1, układ okleiny – kwiat.

Okleina Naturalna Orzech ★★★★★☆



Okleina Orzech dostępna jest dla Modeli z grupy 1, układ okleiny – kwiat.

Okleina Naturalna Dąb Satin ★★★★★☆

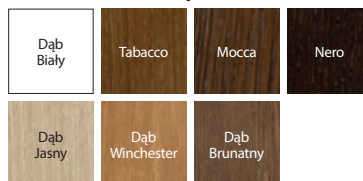

Dostosuj kolor do indywidualnych potrzeb i złóż zapytanie przez Porta KONTRAKT. Szczegóły dot. zamówień niestandardowych, patrz str. 226.

Specyfiką okleiny naturalnej jest możliwość wystąpienia różnic w usłojeniu i wybarwieniu. Różnice te nie mogą być podstawą uznania reklamacji.



usłojenie poziome grupa 7



elegancka ramka grupa 5

CENNIK NETTO | BRUTTO PLN (zwróć uwagę na DOPŁATY)

MODELE	Okł. Naturalna Select	Okł. Naturalna Dąb, Jesion	Okł. Naturalna Orzech	Okł. Naturalna Dąb Satin
1.1, 7.1	719 884,37	769 945,87	889 1093,47	819 1007,37
1.2, 7.2	749 921,27	799 982,77	919 1130,37	849 1044,27
1.3, 7.3	779 958,17	829 1019,67	949 1167,27	879 1081,17
1.4, 7.4	759 933,57	809 995,07	929 1142,67	859 1056,57
5.1-5.5	1159 1425,57	1209 1487,07	-	1259 1548,57

INFORMACJE TECHNICZNE

KONSTRUKCJA SKRZYDŁA

Wypełnienie skrzydła stanowi wkład stabilizujący wzmocniony wewnętrznym ramiakiem. Całość obłożona jest płytą oklejoną wysokiej jakości okleiną naturalną. Powierzchnia skrzydła zabezpieczona jest ekologicznymi lakierami wodnymi, okleiny z grupy: Select, Naturalny Dąb, Jesion, Orzech oraz Satin (za wyj. Biały) utwardzone są w technologii UV (półmat). Wypełnienie płytą wiórową otworową za dopłatą.

AKCESORIA W CENIE SKRZYDŁA

- Drzwi przylgowe: trzy zawiasy czopowe standard lub PRIME; bezprzylgowe: dwa zawiasy 3D
- Zamek z czołem srebrny połysk lub złoty połysk: na klucz zwykły, z blokadą łazienkową lub dostosowany pod wkładkę patentową
- Szyba – wzory: „chinchilla” lub matowa hartowana
- Przygotowanie do skrót, maksymalnie 60 mm
- Pochwyty okrągły (do drzwi przesuwnych)

OŚCIEŻNICE

Rekomendowane ościeżnice przylgowe:

- Porta SYSTEM str. 172
- MINIMAX str. 170
- STALOWE str. 184-189

Rekomendowane ościeżnice bezprzylgowe:

- Porta SYSTEM ELEGANCE str. 174
- Porta SYSTEM ELEGANCE 90 stopni str. 174

Rekomendowane ościeżnice z odwrotną przylgą:

- Porta SYSTEM z odwrotną przylgą str. 176

UWAGI

- Aprobata Techniczna AT-15-6515/2016, ITB Warszawa.
- Wysokość „220”: dostępne modele - 1.1 i 7.1; wypełnienie - płyta wiórowa otworowa; trzy zawiasy w standardzie.

- Rozmiar „100” niedostępny dla modelu 1.3.
- Skrzydła dostępne również w wersji nielakerowanej w cenie produktu standardowego.
- Tuleje wentylacyjne dostępne w kolorze srebrnym lub złotym 1 rząd.
- Możliwość dowolnego zestawienia wymiarów skrzydeł w drzwiach podwójnych. Przy drzwiach podwójnych bezprzylgowych należy zamawiać skrzydło czynne i bierne.
- Skrzydło podwójne niedostępne z zamkiem magnetycznym.
- Pakiet inwestycyjny dostępny tylko z wypełnieniem płytą wiórową otworową.
- Zawiasy PRIME lub zawiasy 3D – pakowane z ościeżnicą.

DOPŁATY

- rozmiar „100” 50 | **61,5**
- wykonanie skrzydła w systemie z odwrotną przylgą 200 | **246,00**
- pakiet inwestycyjny 120 | **147,60**
- wysokość skrzydła „220” 170 | **209,10**
- podcięcie wentylacyjne, tuleje wentylacyjne 1 rząd, – tuleje wentylacyjne 2 rzędy (tylko dla modeli 1.1, 1.2, 1.3) 39 | **47,97**
- bulaj – ze stali nierdzewnej (tylko modele 1.1 i 7.1) 401 | **493,23**
- zawiasy 3D kolor złoty (dopłata do ceny ościeżnicy) 50 | **61,50**
- trzeci zawias 3D kolor srebrny, biały, czarny (dopłata do ceny ościeżnicy) 95 | **116,85**
- zamek hakowy z pochwytyami bocznymi (drzwi przesuwne) 110 | **135,30**
- zamek magnetyczny z czołem ze stali nierdzewnej 45 | **55,35**
- zamek magnetyczny biały, czarny w drzwiach bezprzylgowych 60 | **73,80**
- zamek hakowy z pochwytyami bocznymi (drzwi przesuwne) 151 | **185,73**
- pochwyty podłużny do drzwi przesuwnych 70 | **86,10**
- lustro na jedną stronę 150 | **184,50**
- lustro na dwie strony 300 | **369,00**
- wypełnienie płytą wiórową otworową 100 | **123,00**
- pokrycie okleiną Nat. Dąb Satin Biały 250 | **307,50**
- klamka z szyldem (str. 194)



TOP
KOLEKCJE
INWESTYCJI



Natura LINE E.2, Mocca

WYSOKOŚĆ 220



Natura LINE F.1, Mocca



model F.1

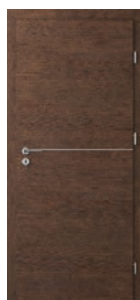

model F.1



model A.1



model B.1



model C.2



model E.2



model G.1



model H.1



KOLORYSTYKA

Okleina Naturalna Select ★★★★★☆



Okleina Naturalna Dąb ★★★★★☆



Okleina Naturalna Dąb Satin ★★★★★☆

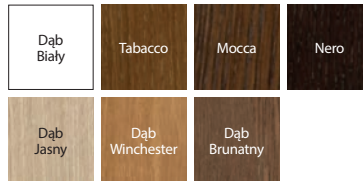

Specyfiką okleiny naturalnej jest możliwość wystąpienia różnic w usłojeniu i wybarwieniu. Różnice te nie mogą być podstawą uznania reklamacji.



intarsja srebrna

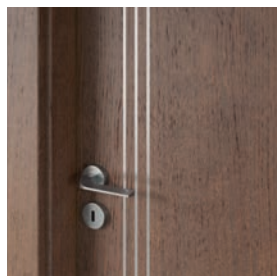

intarsja srebrna

CENNIK NETTO | BRUTTO PLN (zwróć uwagę na DOPŁATY)

MODELE	Okł. Naturalna Select	Okł. Naturalna Dąb	Okł. Naturalna Dąb Satin
A.1-H.1	794 976,62	844 1038,12	894 1099,62

INFORMACJE TECHNICZNE

KONSTRUKCJA SKRZYDŁA

Wypełnienie skrzydła stanowi wkład stabilizujący wzmocniony wewnętrznym ramiakiem. Całość obłożona jest płytą oklejoną wysokiej jakości okleiną naturalną. Skrzydła uzupełnione są aluminiowymi intarsjami w kolorze srebrnym o szerokości 6 mm. Powierzchnia skrzydła zabezpieczona jest ekologicznymi lakierami wodnymi, okleiny z grupy: Select, Naturalny Dąb, Satin (za wyj. Biały) utwardzone są w technologii UV (półmat). Wypełnienie płytą wiórową otworową za dopłatą.

AKCESORIA W CENIE SKRZYDŁA

- Drzwi przylgowe: trzy zawiasy czopowe standard lub PRIME; bezprzylgowe: dwa zawiasy 3D
- Zamek z czołem srebrny połysk lub złoty połysk: na klucz zwykły, z blokadą łazienkową lub dostosowany do skrótów pod wkładkę patentową
- Przygotowanie do skrótów, maksymalnie 60 mm
- Pochwyty okrągły (do drzwi przesuwanych)

OŚCIEŻNICE

Rekomendowane ościeżnice przylgowe:

- Porta SYSTEM str. 172
- MINIMAX str. 170
- STALOWE str. 184-189

Rekomendowane ościeżnice bezprzylgowe:

- Porta SYSTEM ELEGANCE str. 174
- Porta SYSTEM ELEGANCE 90 stopni str. 174

Rekomendowane ościeżnice z odwrotną przylgą:

- Porta SYSTEM z odwrotną przylgą str. 176

UWAGI

- Aprobata Techniczna AT-15-6515/2016 ITB Warszawa.
- **Wysokość „220”:** wypełnienie - płyta wiórowa otworowa; **trzy zawiasy w standardzie.**
- Tuleje wentylacyjne dostępne w kolorze srebrnym lub złotym 1 rząd lub 2 rzędy.
- Możliwość dowolnego zestawienia wymiarów skrzydeł w drzwiach podwójnych.
- Przy drzwiach podwójnych bezprzylgowych należy zamawiać skrzydło czynne i bierne.
- Skrzydło podwójne niedostępne z zamkiem magnetycznym.
- Zawiasy PRIME lub zawiasy 3D – pakowane z ościeżnicą.

DOPŁATY

- rozmiar „100” 50 | **61,50**
- wykonanie skrzydła w systemie z odwrotną przylgą 200 | **246,00**
- wysokość skrzydła „220” 170 | **209,10**
- tuleje wentylacyjne, podcięcie wentylacyjne 39 | **47,97**
- pochwyty podłużny do drzwi przesuwanych 70 | **86,10**
- zawiasy 3D kolor złoty (dopłata do ceny ościeżnicy) 50 | **61,50**
- trzeci zawias 3D kolor srebrny, biały, czarny (dopłata do ceny ościeżnicy) 95 | **116,85**
- trzeci zawias 3D kolor złoty (dopłata do ceny ościeżnicy) 110 | **135,30**
- zamek magnetyczny z czołem ze stali nierdzewnej 45 | **55,35**
- zamek magnetyczny biały, czarny w drzwiach bezprzylgowych 60 | **73,80**
- zamek hakowy z pochwytyami bocznymi (drzwi przesuwane) 151 | **185,73**
- wypełnienie płytą wiórową otworową 100 | **123,00**
- pokrycie okleiną Nat. Dąb Satin Biały 250 | **307,50**
- klamka z szyldem (str. 194)



Natura VECTOR

od 1119,- | **1376,37**

cena skrzydła netto | brutto (PLN)



NOWOŚĆ

Kolekcja Natura VECTOR to drzwi w naturalnej oleinie Dąb Satin Biały. W kolekcji znalazły się najczęściej wybierany wzory frezów Porta VECTOR oraz nowy dedykowany - wzór J.

Natura VECTOR J, Dąb Biały



Natura VECTOR J, Dąb Biały



model B



model E



model J



model U



model V



KOLORYSTYKA

Okleina Naturalna Dąb Satin ★★★★★☆



Okleina Naturalna Dąb ★★★★★☆



Uwolnij wyobraźnię! Masz pomysł na własny model? Możesz wykonać dowolne frezowanie z Porta KONTRAKT patrz str. 226.



zbliżenie na frezowanie - widoczna struktura dębu naturalnego

CENNIK NETTO | BRUTTO PLN (zwróć uwagę na DOPŁATY)

MODELE	Okł. Naturalna Dąb, Okł. Naturalna Dąb Satin Biała
B, E, J, U, V	1119 1376,37

INFORMACJE TECHNICZNE

KONSTRUKCJA SKRZYDŁA

Wypełnienie skrzydła stanowi wkład stabilizujący wzmocniony wewnętrznym ramiakiem. Całość obłożona jest płytą oklejoną wysokiej jakości okleiną naturalną. Powierzchnia skrzydła zabezpieczona jest ekologicznymi lakierami wodnymi. Wypełnienie płytą wiórową otworową za dopłatą.

AKCESORIA W CENIE SKRZYDŁA

- Drzwi przylgowe: trzy zawiasy czopowe standard lub PRIME; bezprzylgowe: dwa zawiasy 3D
- Zamek magnetyczny z czołem srebrny połysk lub złoty połysk: na klucz zwykły, z blokadą łazienkową lub dostosowany pod wkładkę patentową
- Pochwył okrągły (do drzwi przesuwnych)

OŚCIEŻNICE

Rekomendowane ościeżnice przylgowe:

- Porta SYSTEM str. 172
- MINIMAX str. 170
- STALOWE str. 184-189

Rekomendowane ościeżnice bezprzylgowe:

- Porta SYSTEM ELEGANCE str. 174
- Porta SYSTEM ELEGANCE 90 stopni str. 174

UWAGI

- Aprobata Techniczna AT-15-6515/2016, ITB Warszawa.
- **Wysokość „220”:** wypełnienie - płyta wiórowa otworową; trzy zawiasy w standardzie.
- Możliwość dowolnego zestawienia wymiarów skrzydeł w drzwiach podwójnych. Skrzydło bierne (dostawka) w rozmiarach „30”, „40”, „50” bez frezu.
- Skrzydło podwójne niedostępne z zamkiem magnetycznym.
- Przy opcji „wzmocnienie pod samozamykacz” wymagany jest 3 zawias.
- W modelu E występuje usłojenie poziome forniru, w pozostałych modelach pionowe.
- Zawiasy PRIME lub zawiasy 3D – pakowane z ościeżnicą.

DOPŁATY

- rozmiar „100” 50 | 61,50
- wysokość skrzydła „220” 170 | 209,10
- wypełnienie płytą wiórową otworową 100 | 123,00
- tuleje wentylacyjne lub podcięcie wentylacyjne 39 | 47,97
- przygotowanie do skrótu (maksymalnie 60 mm) 26 | 31,98
- zawiasy 3D kolor złoty (dopłata do ceny ościeżnicy) 50 | 61,50
- trzeci zawias 3D kolor srebrny, biały, czarny (dopłata do ceny ościeżnicy) 95 | 116,85
- trzeci zawias 3D kolor złoty (dopłata do ceny ościeżnicy) 110 | 135,30
- zamek magnetyczny z czołem ze stali nierdzewnej 45 | 55,35
- zamek magnetyczny biały, czarny w drzwiach bezprzylgowych 60 | 73,80
- wzmocnienie pod samozamykacz (wymagany jest 3 zawias) 26 | 31,98
- zamek hakowy z pochwyłami bocznymi (drzwi przesuwne) 151 | 185,73
- pochwył podłużny do drzwi przesuwnych 70 | 86,10
- klamka z szyldem (str. 194)



Natura LOFT to kolekcja, która otwiera nowe perspektywy aranżacji wnętrz. Motywem przewodnim jest czerń, która pojawia się na ościeżnicy oraz we wszystkich akcesoriach.

Natura LOFT 1.1, Dąb 1, układ okleiny - pasiak



Natura LOFT 1.1, Dąb 1, układ okleiny - kwiat



1.1, Dąb 1, układ okleiny - kwiat



1.1, Dąb 1, układ okleiny - pasiak

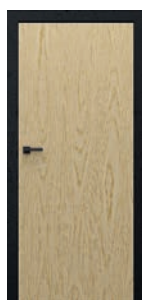

1.1, Jesion



1.1, Orzech

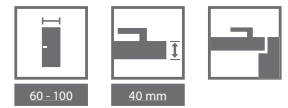

KOLORYSTYKA

Okleina Naturalna Dąb ★★★★★☆

układ okleiny – kwiat i pasiak



Okleina Naturalna Jesion ★★★★★☆

układ okleiny – kwiat



Okleina Naturalna Orzech ★★★★★☆

układ okleiny – kwiat



Specyfiką okleiny naturalnej jest możliwość wystąpienia różnic w usłojeniu i wybarwieniu. Różnice te nie mogą być podstawą uznania reklamacji.

KOLORYSTYKA OŚCIEŻNIC

Okleina Naturalna Select ★★★★★☆



czoło zamka

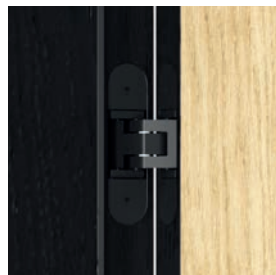

zawiasy 3D w kolorze ościeżnicy

CENNIK NETTO | BRUTTO PLN (zwróć uwagę na DOPŁATY)

MODELE SKRZYDŁA	Okł. Naturalna Dąb, Jesion	Okł. Naturalna Orzech
1-1	990 1217,70	1110 1365,30
OŚCIEŻNICA ZAKRES SZEROKOŚCI MURU	Porta SYSTEM ELEGANCE	Porta SYSTEM ELEGANCE 90 stopni
B - C	1029 1265,67	1209 1487,07
D - E	1059 1302,57	1239 1523,97
F - H	1099 1351,77	1279 1573,17
I - K	1149 1413,27	1329 1634,67

INFORMACJE TECHNICZNE

KONSTRUKCJA SKRZYDŁA

Wypełnienie stanowi „plaster miodu” lub płyta wiórowa otworowa wzmocniona wewnętrznym ramiakiem (opcja za dopłatą). Całość obłożona płytą oklejoną okleiną naturalną. Obrzeże w czarnej Okleinie Naturalnej Select.

Charakterystyczną cechą kolekcji jest zastosowanie obrzeża (boki skrzydła) w kolorze Czarnym oraz Czarnych akcesoriów.

AKCESORIA W CENIE SKRZYDŁA

- Dwa zawiasy 3D – Czarne
- Zamek magnetyczny z czołem w kolorze obrzeża skrzydła – Czarny

OŚCIEŻNICA

- Porta SYSTEM ELEGANCE w kolorze Czarnym str. 174
- Porta SYSTEM ELEGANCE 90 stopni w kolorze Czarnym str. 174

UWAGI

- Aprobata Techniczna AT-15-6515/2016, ITB Warszawa.
- Wypełnienie płyta otworowa zawiera przygotowanie do skrótu w standardzie.
- Trzy zawiasy w skrzydle o wymiarze „100”.
- Zawiasy 3D – pakowane z ościeżnicą.

DOPLATY

- rozmiar „100” 50 | **61,50**
- wypełnienie płytą wiórową otworową 100 | **123,00**
- podcięcie wentylacyjne 39 | **47,97**
- trzeci zawias 3D (dopłata do ceny ościeżnicy) 95 | **116,85**



Natura GRANDE A.1, Dąb



Natura GRANDE A.0, Dąb



model A.0



model A.1



model B.0



model B.1



model B.3



model C.0



model C.1



model D.0



model D.1

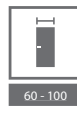

KOLORYSTYKA

Okleina Naturalna Select ★★★★★☆



Okleina Naturalna Dąb ★★★★★☆



Okleina Naturalna Dąb Satin ★★★★★☆

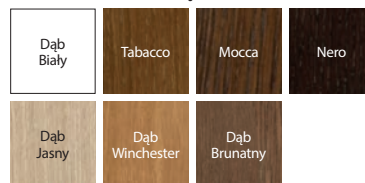

Specyfiką okleiny naturalnej jest możliwość wystąpienia różnic w usłojeniu i wybarwieniu. Różnice te nie mogą być podstawą uznania reklamacji.

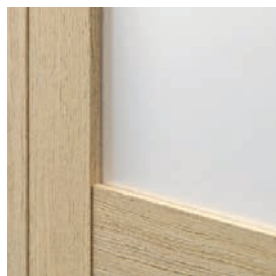

drzwi z przeszkleniem

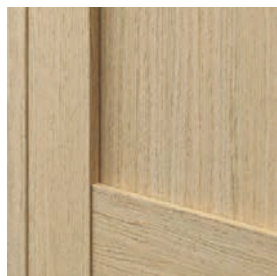

panel płaski

CENNIK NETTO | BRUTTO PLN (zwróć uwagę na DOPŁATY)

MODELE	Okł. Naturalna Select	Okł. Naturalna Dąb	Okł. Naturalna Dąb Satin
A	1009 1241,07	1059 1302,57	1109 1364,07
B, C, D	1079 1327,17	1129 1388,67	1179 1450,17

INFORMACJE TECHNICZNE

KONSTRUKCJA SKRZYDŁA

Konstrukcja ramowo-płycinowa. Całość pokryta jest okleiną naturalną. Powierzchnia skrzydła zabezpieczona jest ekologicznymi lakierami wodnymi, okleiny z grupy: Select, Naturalny Dąb, Satin (za wyj. Biały) utwardzone są w technologii UV (półmat).

AKCESORIA W CENIE SKRZYDŁA

- Drzwi przylgowe: trzy zawiasy czopowe standard lub PRIME; bezprzylgowe: dwa zawiasy 3D
- Zamek z czołem srebrny połysk lub złoty połysk: na klucz zwykły, z blokadą łazienkową lub dostosowany pod wkładkę patentową
- Szyba matowa hartowana
- Przygotowanie do skrótu, maksymalnie 60 mm
- Pochwyt okrągły (do drzwi przesuwanych)

OŚCIEŻNICE

Rekomendowane ościeżnice przylgowe:

- Porta SYSTEM str. 172
- MINIMAX str. 170

Rekomendowane ościeżnice bezprzylgowe:

- Porta SYSTEM ELEGANCE str. 174
- Porta SYSTEM ELEGANCE 90 stopni str. 174

Rekomendowane ościeżnice z odwrotną przylgą:

- Porta SYSTEM z odwrotną przylgą str. 176

UWAGI

- Aprobata Techniczna AT-15-6515/2016, ITB Warszawa.
- Możliwość dowolnego zestawienia wymiarów skrzydeł w drzwiach podwójnych.
- Skrzydło podwójne niedostępne z zamkiem magnetycznym.
- Zawiasy PRIME lub zawiasy 3D – pakowane z ościeżnicą.

DOPŁATY

- rozmiar „100” 50 | **61,50**
- wykonanie skrzydła w systemie z odwrotną przylgą 200 | **246,00**
- podcięcie wentylacyjne 39 | **47,97**
- zawiasy 3D kolor złoty (dopłata do ceny ościeżnicy) 50 | **61,50**
- trzeci zawias 3D kolor srebrny, biały, czarny (dopłata do ceny ościeżnicy) 95 | **116,85**
- trzeci zawias 3D kolor złoty (dopłata do ceny ościeżnicy) 110 | **135,30**
- zamek magnetyczny z czołem ze stali nierdzewnej 45 | **55,35**
- zamek magnetyczny biały, czarny w drzwiach bezprzylgowych 60 | **73,80**
- zamek hakowy z pochwytyami bocznymi (drzwi przesuwne) 151 | **185,73**
- pochwyt podłużny do drzwi przesuwanych 70 | **86,10**
- pokrycie okleiną Nat. Dąb Satin Biały 250 | **307,50**
(str. 194)
- klamka z szyldem



Natura IMPRESS, Natura SPACE

od 1004,- | **1234,92**
cena skrzydła netto | brutto (PLN)



Natura IMPRESS 7, Dąb Brunatny



Natura IMPRESS 4, Dąb Brunatny



IMPRESS 1



IMPRESS 3



IMPRESS 4



IMPRESS 7



IMPRESS 8



IMPRESS 9



SPACE F.0



SPACE F.1



SPACE G.0



SPACE G.1



SPACE H.1



KOLORYSTYKA

Okleina Naturalna Select ★★★★★☆



Okleina Naturalna Dąb ★★★★★☆



Okleina Naturalna Dąb Satin ★★★★★☆

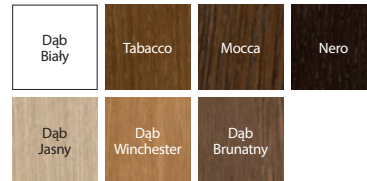

Specyfiką okleiny naturalnej jest możliwość wystąpienia różnic w usłojeniu i wybarwieniu. Różnice te nie mogą być podstawą uznania reklamacji.

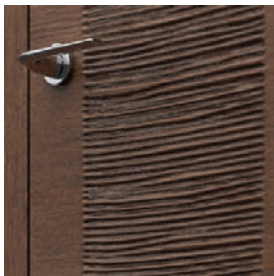

Natura IMPRESS - relief Ratan

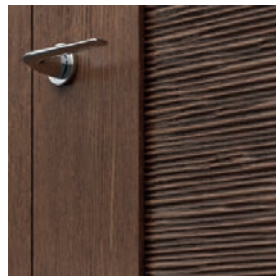

Natura SPACE - relief Ratan

CENNIK NETTO | BRUTTO PLN (zwróć uwagę na DOPLĄTY)

	Okł. Naturalna Select	Okł. Naturalna Dąb	Okł. Naturalna Dąb Satin
Natura IMPRESS			
1, 3, 4	1004 1234,92	1054 1296,42	1104 1357,92
7, 8, 9	1264 1554,72	1314 1616,22	1364 1677,72
Natura SPACE			
F.0, F.1, G.0, G.1, H.1	1094 1345,62	1144 1407,12	1194 1468,62

INFORMACJE TECHNICZNE

KONSTRUKCJA SKRZYDŁA IMPRESS

Wypełnienie skrzydła stanowi płyta wiórowa otworowa wzmocniona wewnętrznym ramiakiem. Całość obłożona jest płytą oklejoną wysokiej jakości okleiną naturalną. Powierzchnia skrzydła zawiera element struktury relief. Powierzchnia skrzydła zabezpieczona jest ekologicznymi lakierami wodnymi, okleiny z grupy: Select, Naturalny Dąb, Satin (za wyj. Biały) utwardzone są w technologii UV (półmat)

KONSTRUKCJA SKRZYDŁA SPACE

Konstrukcja wykonana z klejonej drewna iglastego. W zależności od modelu skrzydła składają się z ramiaków wewnętrznych pokrytych okleiną naturalną lub z elementów płyty reliefowej (wzór Ratan). Dzięki zastosowanej technologii skrzydło charakteryzuje się wysoką odpornością na odkształcenia. Powierzchnia skrzydła zabezpieczona jest ekologicznymi lakierami wodnymi, okleiny z grupy: Select, Naturalny Dąb, Satin (za wyj. Biały) utwardzone są w technologii UV (półmat).

AKCESORIA W CENIE SKRZYDŁA

- Drzwi przylgowe: trzy zawiasy czopowe standard lub PRIME; bezprzylgowe: dwa zawiasy 3D
- Zamek z czołem srebrny połysk lub złoty połysk: na klucz zwykły, z blokadą łazienkową lub dostosowany pod wkładkę patentową
- Przygotowanie do skrótu, maksymalnie 60 mm (IMPRESS tylko modele: 1, 3, 4, SPACE tylko modele F.0, G.0)
- Szyba matowa hartowana o gr. 8 mm

OŚCIEŻNICE

Rekomendowane ościeżnice przylgowe:

- Porta SYSTEM str. 172
- MINIMAX str. 170
- STALOWE str. 184-189

Rekomendowane ościeżnice bezprzylgowe:

- Porta SYSTEM ELEGANCE str. 174
- Porta SYSTEM ELEGANCE 90 stopni str. 174

UWAGI

- Aprobata Techniczna AT-15-6515/2016, ITB Warszawa.
- Tuleje wentylacyjne dostępne w kolorze srebrnym lub złotym 1 rząd.
- Możliwość dowolnego zestawienia wymiarów skrzydeł w drzwiach podwójnych. Przy drzwiach podwójnych bezprzylgowych należy zamawiać skrzydło czynne i bierne.
- Skrzydło podwójne niedostępne z zamkiem magnetycznym.
- Zawiasy PRIME lub zawiasy 3D – pakowane z ościeżnicą.

DOPLĄTY

- rozmiar „100” 50 | **61,50**
- tuleje wentylacyjne, podcięcie wentylacyjne (nie dotyczy modeli przeszklonych) 39 | **47,97**
- zawiasy 3D kolor złoty (dopłata do ceny ościeżnicy) 50 | **61,50**
- trzeci zawias 3D kolor srebrny, biały, czarny (dopłata do ceny ościeżnicy) 95 | **116,85**
- trzeci zawias 3D kolor złoty (dopłata do ceny ościeżnicy) 110 | **135,30**
- zamek magnetyczny z czołem ze stali nierdzewnej 45 | **55,35**
- zamek magnetyczny biały, czarny w drzwiach bezprzylgowych 60 | **73,80**
- zamek hakowy z pochwytyami bocznymi (drzwi przesuwne) 151 | **185,73**
- pochwyłt podłużny do drzwi przesuwnych 70 | **86,10**
- pokrycie okleiną Nat. Dąb Satin Biały 250 | **307,50** (str. 194)
- klamka z szyldem



POLECAMY

Tradycyjna konstrukcja ramiakowa z drewna to gwarancja wieloletniej trwałości.

Natura KONCEPT C.6, Dąb



Natura KONCEPT C.6, Dąb



model A.0



model A.3



model A.9



model B.0



model D.0



model C.0



model C.2



model C.4



model C.6



model K.0



model K.1



model K.2



model K.3

Więcej modeli z tej kolekcji [zobacz na stronie](#)



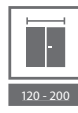

KOLORYSTYKA

Okleina Naturalna Select ★★★★★☆



Okleina Naturalna Dąb ★★★★★☆



Okleina Naturalna Dąb Satin ★★★★★☆

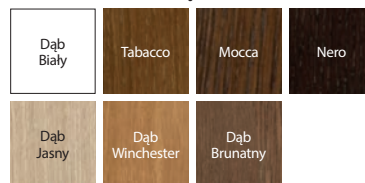

Specyfiką okleiny naturalnej jest możliwość wystąpienia różnic w usłojeniu i wybarwieniu. Różnice te nie mogą być podstawą uznania reklamacji.



panel płaski – model A.0



szyba matowa – model A.9



panel płaski – model B.0



intarsje – model D.0

CENNIK NETTO | BRUTTO PLN (zwróć uwagę na DOPLĄTY)

MODELE	Okł. Naturalna Select	Okł. Naturalna Dąb	Okł. Naturalna Dąb Satin
A.0–A.9	1169 1437,87	1219 1499,37	1269 1560,87
B.0	1019 1253,37	1069 1314,87	1119 1376,37
C.0–C.6 K.0–K.3	1039 1277,97	1089 1339,47	1139 1400,97
D.0	1084 1333,32	1134 1394,82	1184 1456,32

INFORMACJE TECHNICZNE

KONSTRUKCJA SKRZYDŁA

Konstrukcja wykonana z klejonej drewna iglastego i płyty MDF. Całość pokryta jest okleiną naturalną. Dzięki zastosowanej technologii, skrzydło charakteryzuje się wysoką odpornością na odkształcenia. Model D.0 – aluminiowe intarsje w kolorze srebrnym o szerokości 6 mm. Powierzchnia skrzydła zabezpieczona jest ekologicznymi lakierami wodnymi, okleiny z grupy: Select, Naturalny Dąb, Satin (za wyj. Biały) utwardzone są w technologii UV (półmat).

AKCESORIA W CENIE SKRZYDŁA

- Drzwi przylgowe: trzy zawiasy czopowe standard lub PRIME; bezprzylgowe: dwa zawiasy 3D
- Zamek z czołem srebrny połysk lub złoty połysk: na klucz zwykły, z blokadą łazienkową lub dostosowany pod wkładkę patentową
- Szyba matowa hartowana
- Przygotowanie do skrótu, maksymalnie 60 mm
- Pochwyty okrągły (do drzwi przesuwanych)

OŚCIEŻNICE

Rekomendowane ościeżnice przylgowe:

- Porta SYSTEM str. 172
- MINIMAX str. 170

Rekomendowane ościeżnice bezprzylgowe:

- Porta SYSTEM ELEGANCE str. 174
- Porta SYSTEM ELEGANCE 90 stopni str. 174

UWAGI

- Aprobata Techniczna AT-15-6515/2016, ITB Warszawa.
- Tuleje wentylacyjne dostępne w kolorze srebrnym lub złotym 1 rząd.
- Możliwość dowolnego zestawienia wymiarów skrzydeł w drzwiach podwójnych. Przy drzwiach podwójnych bezprzylgowych należy zamawiać skrzydło czynne i bierne.
- Skrzydło podwójne niedostępne z zamkiem magnetycznym.
- Zawiasy PRIME lub zawiasy 3D – pakowane z ościeżnicą.

DOPLĄTY

- rozmiar „100” 50 | **61,50**
- tuleje wentylacyjne, podcięcie wentylacyjne 39 | **47,97**
- zawiasy 3D kolor złoty (dopłata do ceny ościeżnicy) 50 | **61,50**
- trzeci zawias 3D kolor srebrny, biały, czarny (dopłata do ceny ościeżnicy) 95 | **116,85**
- trzeci zawias 3D kolor złoty (dopłata do ceny ościeżnicy) 110 | **135,30**
- zamek magnetyczny z czołem ze stali nierdzewnej 45 | **55,35**
- zamek magnetyczny biały, czarny w drzwiach bezprzylgowych 60 | **73,80**
- zamek hakowy z pochwytnymi bocznymi (drzwi przesuwne) 151 | **185,73**
- pochwyty podłużny do drzwi przesuwanych 70 | **86,10**
- pokrycie okleiną Nat. Dąb Satin Biały 250 | **307,50**
(str. 194)
- klamka z szyldem



SEVILLA, MADRYT

od 1109,- | **1364,07**

cena skrzydła netto | brutto (PLN)



Piękno klasycznych drzwi

SEVILLA pełne, Dąb Biały



SEVILLA pełne, Dąb Biały



SEVILLA
pełne



SEVILLA
z szybą



dostawka I dostawka J



MADRYT
pełne



MADRYT
małe okienko



MADRYT
szpros



MADRYT
duży szpros



KOLORYSTYKA

Okleina Naturalna Dąb ★★★★★☆



Specyfiką okleiny naturalnej jest możliwość wystąpienia różnic w usłojeniu i wybarwieniu. Różnice te nie mogą być podstawą uznania reklamacji.

Okleina Naturalna Dąb Satin ★★★★★☆

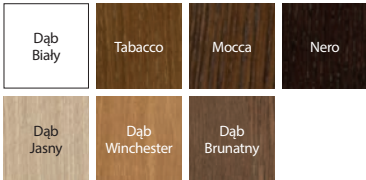

SEVILLA,
MADRYT



SEVILLA
profil płyciny



MADRYT
ozdobny ramiak profilowany



MADRYT
ozdobny profil płyciny

CENNIK NETTO | BRUTTO PLN (zwróć uwagę na DOPLĄTY)

SEVILLA	Okł. Naturalna Dąb	Okł. Naturalna Dąb Satin
pełne, z szybą	1169 1437,87	1219 1499,37
dostawka	899 1105,77	934 1148,82
MADRYT	Okł. Naturalna Dąb	Okł. Naturalna Dąb Satin
pełne	1109 1364,07	1159 1425,57
małe okienko	1139 1400,97	1189 1462,47
szpros	1169 1437,87	1219 1499,37
duży szpros	1199 1474,77	1249 1536,27

INFORMACJE TECHNICZNE

KONSTRUKCJA SKRZYDŁA

Konstrukcja wykonana z klejonej drewna iglastego i płyty MDF. Całość pokryta jest okleiną naturalną. Dzięki zastosowanej technologii, skrzydło charakteryzuje się wysoką odpornością na odkształcenia. Powierzchnia skrzydła zabezpieczona jest ekologicznymi lakierami wodnymi, okleiny z grupy: Naturalny Dąb, Satin (za wyj. Biały) utwardzone są w technologii UV (półmat).

AKCESORIA W CENIE SKRZYDŁA

- Drzwi przylgowe: trzy zawiasy czopowe standard lub PRIME; bezprzylgowe: dwa zawiasy 3D
- Zamek z czołem srebrny połysk lub złoty połysk: na klucz zwykły, z blokadą łazienkową lub dostosowany pod wkładkę patentową
- Szyba – wzory: „chinchilla” lub matowa hartowana
- Przygotowanie do skrótu, maksymalnie 60 mm. Skrzydło ze szczeliną wentylacyjną – skrótu do 40 mm
- Pochwyt okrągły (do drzwi przesuwanych)
- Uszczelka mocująca szybę

OŚCIEŻNICE

Rekomendowane ościeżnice przylgowe:

- Porta SYSTEM str. 172
- MINIMAX str. 170

Rekomendowane ościeżnice bezprzylgowe:

- Porta SYSTEM ELEGANCE str. 174
- Porta SYSTEM ELEGANCE 90 stopni str. 174

UWAGI

- Aprobata Techniczna AT-15-6515/2016, ITB Warszawa.
- Skrzydła dostępne również w wersji nielakerowanej w cenie produktu standardowego.
- Tuleje wentylacyjne dostępne w kolorze srebrnym lub złotym 1 rzęd.
- Możliwość dowolnego zestawienia wymiarów skrzydeł w drzwiach podwójnych.
- Przy drzwiach podwójnych bezprzylgowych należy zamawiać skrzydło czynne i bierne.
- Skrzydło podwójne niedostępne z zamkiem magnetycznym.
- Dostawki w rozmiarze 40.
- Zawiasy PRIME lub zawiasy 3D – pakowane z ościeżnicą.

DOPLĄTY

- rozmiar „100” 50 | **61,50**
- podcięcie, szczelina lub tuleje wentylacyjne 39 | **47,97**
- zawiasy 3D kolor złoty (dopłata do ceny ościeżnicy) 50 | **61,50**
- trzeci zawias 3D kolor srebrny, biały, czarny (dopłata do ceny ościeżnicy) 95 | **116,85**
- trzeci zawias 3D kolor złoty (dopłata do ceny ościeżnicy) 110 | **135,30**
- zamek magnetyczny z czołem ze stali nierdzewnej 45 | **55,35**
- zamek magnetyczny biały, czarny w drzwiach bezprzylgowych 60 | **73,80**
- zamek hakowy z pochwytyami bocznymi (drzwi przesuwne) 151 | **185,73**
- pochwyt podłużny do drzwi przesuwanych 70 | **86,10**
- listwa przyrymowa do drzwi dwuskrzydłowych 49 | **60,27**
- pokrycie okleiną Nat. Dąb Satin Biały 250 | **307,50**
- lustro na jedną stronę (SEVILLA) 150 | **184,50** (str. 194)
- klamka z szyldem



CORDOBA, TOLEDO

od 1109,- | **1364,07**

cena skrzydła netto | brutto (PLN)



CORDOBA duży szpros, dostawka K, Tabacco



CORDOBA pełne, Tabacco



CORDOBA pełne



CORDOBA małe okienko



CORDOBA szpros



CORDOBA duży szpros



dostawka A



dostawka K



TOLEDO pełne



TOLEDO model 1



TOLEDO model 2



TOLEDO model 3



TOLEDO model 5



KOLORYSTYKA

Okleina Naturalna Dąb ★★★★★☆



Specyfiką okleiny naturalnej jest możliwość wystąpienia różnic w usłojeniu i wybarwieniu. Różnice te nie mogą być podstawą uznania reklamacji.

Okleina Naturalna Dąb Satin ★★★★★☆

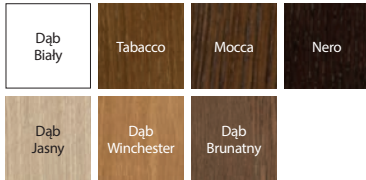

CORDOBA,
TOLEDO

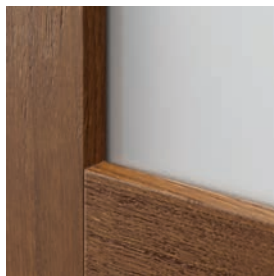

CORDOBA
minimalistyczny ramiak 20°



TOLEDO
minimalistyczny ramiak 20°

CENNIK NETTO | BRUTTO PLN (zwróć uwagę na DOPŁATY)

CORDOBA	Okł. Naturalna Dąb	Okł. Naturalna Dąb Satin
pełne	1109 1364,07	1159 1425,57
małe okienko	1139 1400,97	1189 1462,47
szpros	1169 1437,87	1219 1499,37
duży szpros	1199 1474,77	1249 1536,27
dostawka	899 1105,77	934 1148,82
TOLEDO	Okł. Naturalna Dąb	Okł. Naturalna Dąb Satin
pełne, modele 1-5	1199 1474,77	1249 1536,27
dostawka	899 1105,77	934 1148,82

INFORMACJE TECHNICZNE

KONSTRUKCJA SKRZYDŁA

Konstrukcja wykonana z klejonej drewna iglastego i płyty MDF. Całość pokryta jest okleiną naturalną. Dzięki zastosowanej technologii, skrzydło charakteryzuje się wysoką odpornością na odkształcenia. Powierzchnia skrzydła zabezpieczona jest ekologicznymi lakierami wodnymi, okleiny z grupy: Naturalny Dąb, Satin (za wyj. Biały) utwardzone są w technologii UV (półmat). Ramiaki skrzydła Cordoba i Toledo profilowane pod kątem 20°.

AKCESORIA W CENIE SKRZYDŁA

- Drzwi przylgowe: trzy zawiasy czopowe standard lub PRIME; bezprzylgowe: dwa zawiasy 3D
- Zamek z czołem srebrny połysk lub złoty połysk: na klucz zwykły, z blokadą łazienkową lub dostosowany pod wkładkę patentową
- Szyba – wzory: „chinchilla” lub matowa hartowana
- Przygotowanie do skrót, maksymalnie 60 mm. Skrzydło ze szczeliną wentylacyjną – skrót do 40 mm
- Pochwyty okrągły (do drzwi przesuwanych)
- Uszczelka mocująca szybę

OŚCIEŻNICE

Rekomendowane ościeżnice przylgowe:

- Porta SYSTEM str. 172
- MINIMAX str. 170

Rekomendowane ościeżnice bezprzylgowe:

- Porta SYSTEM ELEGANCE str. 174
- Porta SYSTEM ELEGANCE 90 stopni str. 174

UWAGI

- Aprobata Techniczna AT-15-6515/2016, ITB Warszawa.
- Skrzydła dostępne również w wersji nielakierowanej w cenie produktu standardowego.
- Tuleje wentylacyjne dostępne w kolorze srebrnym lub złotym 1 rząd.
- Możliwość dowolnego zestawienia wymiarów skrzydeł w drzwiach podwójnych. Przy drzwiach podwójnych bezprzylgowych należy zamawiać skrzydło czynne i bierne.
- Skrzydło podwójne niedostępne z zamkiem magnetycznym.
- Dostawki w rozmiarze 40.
- Zawiasy PRIME lub zawiasy 3D – pakowane z ościeżnicą.

DOPŁATY

- rozmiar „100” 50 | **61,50**
- podcięcie, szczelina lub tuleje wentylacyjne 39 | **47,97**
- zawiasy 3D kolor złoty (dopłata do ceny ościeżnicy) 50 | **61,50**
- trzeci zawias 3D kolor srebrny, biały, czarny (dopłata do ceny ościeżnicy) 95 | **116,85**
- trzeci zawias 3D kolor złoty (dopłata do ceny ościeżnicy) 110 | **135,30**
- zamek magnetyczny z czołem ze stali nierdzewnej 45 | **55,35**
- zamek magnetyczny biały, czarny w drzwiach bezprzylgowych 60 | **73,80**
- zamek hakowy z pochwytyami bocznymi (drzwi przesuwane) 151 | **185,73**
- pochwyty podłużny do drzwi przesuwanych 70 | **86,10**
- listwa przymykowa do drzwi dwuskrzydłowych 49 | **60,27**
- pokrycie okleiną Nat. Dąb Satin Biały 250 | **307,50**
(str. 194)
- klamka z szyldem



Villadora RETRO, Residence 0, Moduł RETRO, Dąb Biały



Villadora RETRO Residence 0, Dąb Biały

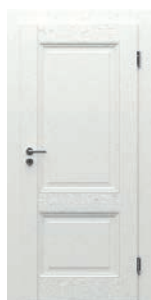

Capital 0



Capital 1



Residence 0



Residence 2



Delarte 0



Delarte 1



Delarte 2



Delarte 3

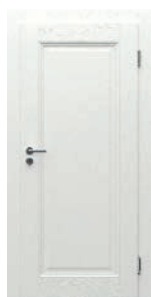

Empire 0



Empire 1

KOLORYSTYKA

Okleina Naturalna Dąb Satin ★★★★★☆



Specyfiką okleiny naturalnej jest możliwość wystąpienia różnic w ustojeniu i wybarwieniu. Różnice te nie mogą być podstawą uznania reklamacji.



ramka przy płycinie

CENNIK NETTO | BRUTTO PLN (zwróć uwagę na DOPŁATY)

MODELE	Okleina Naturalna Dąb Satin Biały
Empire 0, Capital 0	1937 2382,51
Residence 0, Delarte 0	1997 2456,31
Empire 1, Capital 1	1790 2201,70
Residence 2, Delarte 1-3	1850 2275,50

INFORMACJE TECHNICZNE

KONSTRUKCJA SKRZYDŁA

Skrzydło ramowo-płycinowe. Rama wykonana z wysokiej jakości klejonej sosnowej i materiałów drewnopochodnych, oklejonych naturalną okleiną dębową. Specjalnie dobrana szyba matowa hartowana. Ramki ozdobne wykonane są z litego dębu. Powierzchnia skrzydła zabezpieczona jest ekologicznymi lakierami wodnymi.

AKCESORIA W CENIE SKRZYDŁA

- Zamek z czołem srebrny połysk lub złoty połysk: na klucz zwykły, z blokadą łazienkową lub dostosowany pod wkładkę patentową
- Szyba matowa gładka
- Przygotowanie do skrótu, maksymalnie 60 mm

OŚCIEŻNICE

Rekomendowana ościeżnica przylgowa:

- Villadora RETRO str. 182

UWAGI

- Aprobata Techniczna AT-15-6515/2016, ITB Warszawa.
- Drzwi wyposażone w 3 szt. zawiasów w kolorze złotym – pakowane do ościeżnicy. Możliwość zakupu nakładek na zawiasy w kolorze złoty połysk, stare złoto, srebrny połysk – patrz dopłaty.
- Możliwość dowolnego zestawienia wymiarów skrzydeł w drzwiach podwójnych.
- Skrzydło podwójne niedostępne z zamkiem magnetycznym.

DOPŁATY

- tuleje wentylacyjne 1 rząd 146 | **179,58**
- zamek magnetyczny 45 | **55,35**
- podcięcie wentylacyjne, szczelina wentylacyjna 0 zł
- nakładki na zawiasy Villadora (str. 203)
- klamka z szyldem (str. 194)



Villadora MODERN, Space S01, Orzech

WYSOKOŚĆ 220

usłojenie poziome:



Sand



Sand



Sand S01



Sand S02



Sand S03

usłojenie pionowe:



Space



Space S01



Space S02



Space S03



Villadora MODERN, Space S01, Orzech



Line



Ethno

Zobacz detale www.porta.com.pl/dm/villadora.pdf

KOLORYSTYKA

Okleina Naturalna Select ★★★★★☆



Okleina Naturalna Dąb ★★★★★☆



Okleina Naturalna Jesion ★★★★★☆



Okleina Jesion dostępna jest dla Modeli z grupy 1, układ okleiny – kwiat.

Okleina Naturalna Orzech ★★★★★☆



Okleina Orzech dostępna jest dla Modeli z grupy 1, układ okleiny – kwiat.

Okleina Naturalna Dąb Satin ★★★★★☆

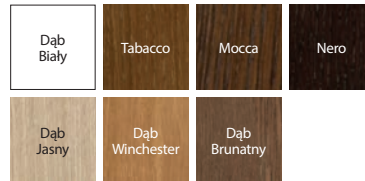

Specyfiką okleiny naturalnej jest możliwość wystąpienia różnic w usłojeniu i wybarwieniu. Różnice te nie mogą być podstawą uznania reklamacji.

K Możliwość realizacji nietypowych wysokości w Porta KONTRAKT, patrz str. 226.

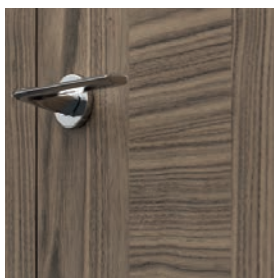

usłojenie w modelu Line



przeszklenie w modelu Space



nowy zawias chowany 3D

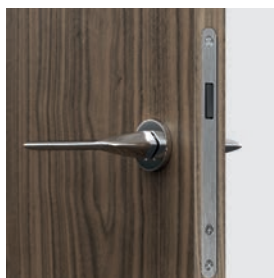

bezpieczny zamek magnetyczny

CENNIK NETTO | BRUTTO PLN (zwróć uwagę na DOPŁATY)

MODELE	Okł. Naturalna Select	Okł. Naturalna Dąb, Jesion	Okł. Naturalna Orzech	Okł. Naturalna Dąb Satin
Sand, Space, Line, Ethno	1011 1243,53	1061 1305,03	1181 1452,63	1111 1366,53
Przeszklenie 01	1422 1749,06	1472 1810,56	1592 1958,16	1522 1872,06
Przeszklenie 02	1496 1840,08	1546 1901,58	1666 2049,18	1596 1963,08
Przeszklenie 03	1408 1731,84	1458 1793,34	1578 1940,94	1508 1854,84

INFORMACJE TECHNICZNE

KONSTRUKCJA SKRZYDŁA

Rama wykonana z wysokiej jakości drewna, sklejki, płyty wiórowej otworowej oraz dwustronnej okładziny wykonanej z materiałów drewnopochodnych pokrytej okleiną naturalną. Szyba o grubości 8 mm. Powierzchnia skrzydła zabezpieczona jest ekologicznymi lakierami wodnymi, okleiny z grupy: Select, Naturalny Dąb, Jesion, Orzech oraz Satin (za wyj. Biały) utwardzone są w technologii UV (półmat).

AKCESORIA W CENIE SKRZYDŁA

- Zamek z czołem srebrny połysk lub złoty połysk: na klucz zwykły, z blokadą łazienkową lub dostosowany pod wkładkę patentową
- Zamek zwykły lub magnetyczny
- Szyba mleczna, bezbarwna

OŚCIEŻNICE

Rekomendowana ościeżnica bezprzylgowa:

- Villadora MODERN str. 182

UWAGI

- Aprobata Techniczna AT-15-6515/2016, ITB Warszawa.
- Drzwi wyposażone w 3 szt. zawiasów 3D – pakowane do ościeżnicy.
- Możliwość dowolnego zestawienia wymiarów skrzydeł w drzwiach podwójnych.
- Skrzydło podwójne niedostępne z zamkiem magnetycznym.

DOPŁATY

- tuleje wentylacyjne 1 rząd 146 | **179,58**
- skrót wentylacyjny 12 mm (opcja) 0 zł
- trzeci zawias 3D kolor srebrny, biały, czarny (dopłata do ceny ościeżnicy) 0 zł
- zamek magnetyczny z czołem ze stali nierdzewnej 0 zł
- zamek magnetyczny biały, czarny w drzwiach bezprzylgowych 60 | **73,80**
- pokrycie okleiną Nat. Dąb Satin Biały 250 | **307,50**
- wysokość skrzydła „220” 170 | **209,10**
- klamka z szyldem (str. 194)

Drzwi łamane

od 619,- | **761,37**
cena skrzydła ALFA, BETA netto | brutto (PLN)



ALFA, BETA, Biały

ALFA



SPOSÓB OTWIERANIA DRZWI* (rzut z góry)

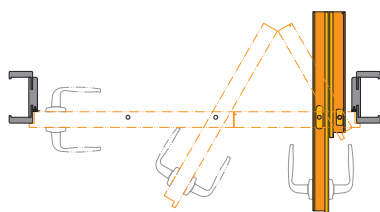

Drzwi prawe

SKRZYDŁO PRZYLGOWE

Kompletny zestaw składa się z:

- systemu prowadzącego (dopłata do zestawu)
- dwuelementowego skrzydła
- ościeżnicy Porta SYSTEM (zmodyfikowanej)



Zobacz drzwi ALFA:
www.porta.com.pl/dm/alfabeta.wmv

BETA



SPOSÓB OTWIERANIA DRZWI* (rzut z góry)

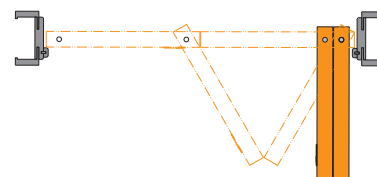

Drzwi prawe

SKRZYDŁO BEZPRZYLGOWE

Kompletny zestaw składa się z:

- systemu prowadzącego (w cenie ościeżnicy)
- dwuelementowego skrzydła
- ościeżnicy Porta SYSTEM (zmodyfikowanej)



Zobacz drzwi BETA:
www.porta.com.pl/dm/alfabeta.wmv

*UWAGA: Specyfika okuć przy całkowitym otwarciu skrzydeł powoduje zwężenie światła przejścia (około 10 cm).



KOLORYSTYKA

Lakier Standard ★★★★★☆



Okleina Portadecor ★★★★★☆

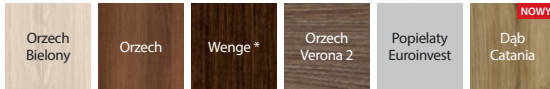

* do wyczerpania zapasów

Okleina Portasynchro 3D ★★★★★☆



Okleina Portaperfect 3D ★★★★★☆

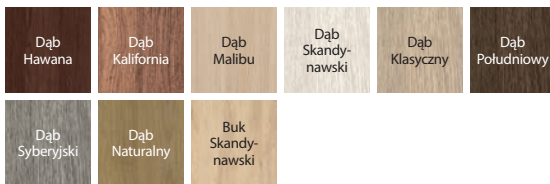

Okleina CPL HQ 0,2 ★★★★★☆

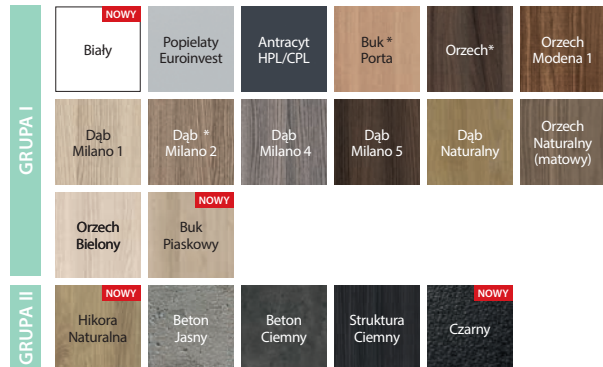

* do wyczerpania zapasów

ALFA, BETA



sposób otwierania | łamania skrzydła ALFA



sposób otwierania | łamania skrzydła BETA

CENNIK NETTO | BRUTTO PLN (zwróć uwagę na DOPŁATY)

MODELE	ALFA, BETA
Lakier Standard, Portadecor, Portasynchro 3D	619 761,37
Portaperfect 3D, CPL HQ gr. I	699 859,77

Do ceny kompletnego zestawu należy dodać cenę ościeżnicy Porta SYSTEM do drzwi jednoskrzydłowych we właściwym zakresie regulacji, patrz str. 172.

INFORMACJE TECHNICZNE

KONSTRUKCJA SKRZYDŁA

Wypełnienie skrzydła stanowi wkład stabilizujący „plaster miodu” lub płyta wiórowa otworowa wzmocniona wewnętrznym ramiakiem ze sklejki (opcja za dopłatą). ALFA to drzwi dwuelementowe podzielone asymetrycznie z klasycznym zamkiem w skrzydle i zaczepem w profilu ościeżnicy. BETA to drzwi dwuelementowe podzielone symetrycznie, bez zamka.

AKCESORIA W CENIE

- Mechanizm prowadzący
- Uszczelka
- Trzy zawiasy chowane srebrne
- Zamek: na klucz zwykły, z blokadą tążeniową lub dostosowany pod wkładkę patentową (ALFA)
- Zaczep zamka (ALFA)
- Pochwyty okrągłe (BETA)

OŚCIEŻNICE

- Ościeżnica Porta SYSTEM zmodyfikowana, zakres szerokości od B do K str. 172.

UWAGI

- Krajowa Ocena Techniczna ITB-KOT-2017/0184 wydanie 1.
- Rozmiar „100” niedostępny w systemie BETA.

DOPŁATY

- rozmiar „100” niedostępny w systemie BETA rozmiar „100” (tylko ALFA) 50 | **61,50**
- wypełnienie płytą wiórową otworową 100 | **123,00**
- skrzydło: kolory w okleinie CPL 0,2 mm – GRUPA II 50 | **61,50**
- ościeżnica: kolory w okleinie CPL 0,2 mm – GRUPA II 50 | **61,50**
- tuleje wentylacyjne, podcięcie wentylacyjne 39 | **47,97**
- cena systemu prowadzącego Alfa (dopłata do zestawu) 65 | **81,18**
- system prowadzący Beta w cenie ościeżnicy
- klamka z szyldem (str. 194)



System przesuwny PORTA, Porta KONCEPT A.9, Popielaty Euroinvest

SYSTEMY PRZESUWNE NAŚCIENNE

PORTA

ALU

NOWY



Kompletny zestaw składa się z:

- systemu ściennego
- skrzydła* (w wersji wykonania „przesuwne”)
- ościeżnicy* (w wersji wykonania „tunel”)

Kompletny zestaw składa się z:

- systemu ściennego
- skrzydła* (w wersji wykonania „przesuwne”)
- ościeżnicy* (w wersji wykonania „tunel”)

* niezawarte w cenie



KOLORYSTYKA

Portadecor Portasynchro 3D	★★★
Portadur Okleina Premium Naturalna Select Naturalna Dąb Naturalna Dąb Satin	★★★★★
Portaperfect 3D CPL HQ Gladstone/Halifax	★★★★★

Próbki kolorów patrz str. 214 – 221.

CENNIK NETTO | BRUTTO PLN (zwróć uwagę na DOPŁATY)

MODELE	System PORTA	System ALU
Portadecor, Portasynchro 3D	374 460,02	„60”, „70”, „80”, „90” 560 688,80
Portadur, Portaperfect 3D, CPL HQ gr. I	379 466,17	„130”, „150”, „170” 1120 1377,60
Okleina Premium, Gladstone/ Halifax	409 503,07	
Okl. Nat. Select i Naturalna Dąb	479 589,17	
Okl. Naturalna Dąb Satin	529 650,67	

UWAGA! System PORTA oraz ALU możliwy do zastosowania z każdym skrzydłem z kolekcji Porta w wersji przesuwnej.

INFORMACJE TECHNICZNE

System PORTA

KONSTRUKCJA SYSTEMU PRZESUWNEGO PORTA

System składa się z szyny wraz z wózkami jezdnyymi, osłony szyny oraz z belki odbojowej. Osłona i belka odbojowa są wykonane z płyty wiórowej i MDF-u. Okleiny naturalne wykończone lakierem półmatowym.

AKCESORIA W CENIE SYSTEMU

- Szyna z wózkami jezdnyymi
- Zaczep zamka
- Uszczelka szczotkowa samoprzylepna
- Element prowadzący i stabilizujący skrzydło w pionie montowany do podłogi

OŚCIEŻNICE

- Ościeżnica Porta SYSTEM w wersji wykonania „tunel” str. 172.
- Wymiary patrz Tabela 7, str. 211.

UWAGI

- Krajowa Ocena Techniczna ITB-KOT-2017/0184 wydanie 1.
- **Zestaw jest uniwersalny co do kierunku i wysunięcia skrzydła.**
Kierunek można zmieniać poprzez przekręcenie belki odbojowej po lewej lub prawej stronie tunelu Porta SYSTEM.

DOPŁATY

- kolory w okleinie CPL 0,2 mm – GRUPA II 50 | **61,50**
- pokrycie okleiną Nat. Dąb Satin Białe 150 | **184,50**

System ALU

KONSTRUKCJA SYSTEMU PRZESUWNEGO ALU

Oferowany system składa się z szyny jezdnej oraz profilu podtrzymującego skrzydło. Oba elementy wykonane są z estetycznego aluminium.

AKCESORIA W CENIE SYSTEMU

- Element prowadzący i stabilizujący skrzydło w pionie montowany do podłogi

OŚCIEŻNICE

- Ościeżnica Porta SYSTEM w wersji wykonania „tunel”, wymiary patrz Tabela 7, str. 211.

UWAGI

- Zestaw jest uniwersalny co do kierunku i wysunięcia skrzydła.
- W celu prawidłowego zestawienia systemu, ościeżnicy „tunel” oraz skrzydła do kompletu należy dobrać skrzydło o jeden rozmiar większe, np.: dla systemu i „tunelu” o szerokościach „70” -> do kompletu skrzydło „80”, dla „80” -> „90”, dla „150” -> 2x „80”, dla „170” -> 2x „90” itd.
- Brak możliwości wykonania z zamkiem hakowym.



System przesuwny KOMPAKT, Porta KONCEPT A.9, Dąb Skandynawski

Kompletny system przesuwny – chowany składa się z:

- tunelu dedykowanego do muru o grubości 125 mm,
- kasety konstrukcyjnej dedykowanej do muru o grubości 125 mm,
- skrzydła w wersji wykonania „przesuwne” (niezawarte w cenie systemu KOMPAKT).

SYSTEM PRZESUWNY WEWNĄTRZSCIENNY

KOMPAKT

SPOSÓB OTWIERANIA DRZWI (rzut z góry)

Dyskretna konstrukcja do zabudowania w ścianie gipsowej pozwala na montaż drzwi wszędzie tam, gdzie zastosowanie drzwi uchylnych burzy koncepcje zaprojektowanego wnętrza lub jest wręcz niemożliwe.

System przesuwny KOMPAKT
(Tunel + Kaseła konstrukcyjna dedykowane do muru o grubości 125 mm)

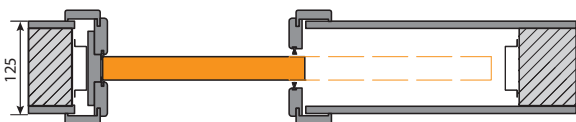

Tunele KOMPAKT dedykowane do muru o grubości 100 oraz 150 mm

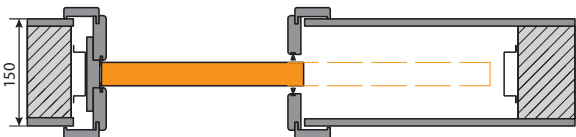
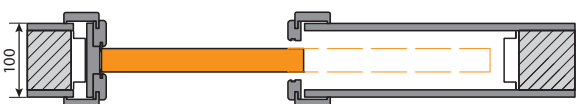

UWAGA! Ościeżnica KOMPAKT System produkcji PORTA jest przeznaczona do współpracy z kasetami PORTA oraz kasetami wiodących producentów europejskich. Przy czym zalecane jest sprawdzenie wymiarów S_d/H_d przed przystąpieniem do montażu ościeżnicy KOMPAKT na kasetach stalowych innych producentów.

SYSTEM PRZESUWNY NAŚCIENNY

METAL

SPOSÓB OTWIERANIA DRZWI (rzut z góry)

Stalowy system do drzwi przesuwnych jest przeznaczony do współpracy ze wszystkimi skrzydłami wewnątrzlokalowymi (w wersji wykonania „przesuwne”) wszędzie tam, gdzie koncepcja wnętrza lub ograniczona powierzchnia nie pozwala na zastosowanie drzwi uchylnych.

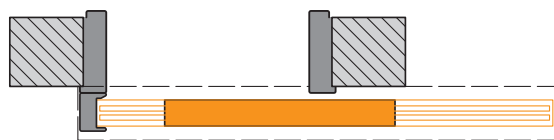

system przesuwny ścienny
METAL



zamek hakowy
System przesuwny KOMPAKT



kaseła konstrukcyjna
System przesuwny KOMPAKT

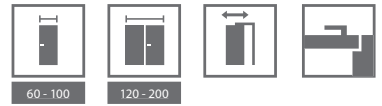

KOLORYSTYKA SYSTEM PRZESUWNY KOMPAKT

Portadecor Portasynchro 3D ★★☆☆

Portadur Okleina Premium ★★★★★

Portaperfect 3D CPL HQ Gladstone/Halifax ★★★★★



Możliwość zamówienia tunelu w okleinie naturalnej w Porta KONTRAKT, patrz str. 226.

KOLORYSTYKA SYSTEM PRZESUWNY METAL

Farba Poliestrowa Premium ★★★★★

Próbki kolorów patrz str. 214 – 221.

CENNIK NETTO | BRUTTO PLN (zwróć uwagę na DOPŁATY)

System KOMPAKT jednoskrzydłowy	Portadecor, Portasynchro 3D	Portadur, Portaperfect 3D, CPL HQ gr.I	Okł. Premium, Gladstone/Halifax
Tunel (125 mm)	471 579,33	491 603,93	521 640,83
Kaseta konstrukcyjna	663 815,49	663 815,49	663 815,49
dwuskrzydłowy			
Tunel (125 mm)	491 603,93	511 628,53	541 665,43
Kaseta konstrukcyjna	1312 1613,76	1312 1613,76	1312 1613,76
Tunel jednoskrzydłowy			
	Portadecor, Portasynchro 3D	Portadur, Portaperfect 3D, CPL HQ gr.I	Okł. Premium, Gladstone/Halifax
Tunel (100 mm)	461 567,03	481 591,63	511 628,53
Tunel (150 mm)	481 591,63	501 616,23	531 653,13
dwuskrzydłowy			
Tunel (100 mm)	481 591,63	501 616,23	531 653,13
Tunel (150 mm)	501 616,23	521 640,83	551 677,73

System METAL	Farba Poliestrowa gr. I
jednoskrzydłowy	451 554,73

KOMPAKT,
METAL

UWAGA! System KOMPAKT oraz METAL możliwy do zastosowania ze skrzydłem z kolekcji Porta w wersji przesuwnej.

INFORMACJE TECHNICZNE

System KOMPAKT

KONSTRUKCJA SYSTEMU KOMPAKT

System do muru 125 mm składa się z kasety stalowej ze stali ocynkowej wraz z kompletnym systemem jezdny, stanowiącej konstrukcję wewnątrz ściany oraz tunelu wykonanego z płyty wiórowej i MDF-u.

AKCESORIA W CENIE ZESTAWU

- Kaseta konstrukcyjna dedykowana do muru o grubości 125 mm
- Szyna z wózkami jezdny i elementem prowadzącym skrzydło montowanym do podłogi
- Zaczep zamka hakowego (opcja za dopłatą do skrzydła)
- Uszczelka szczotkowa przeciwkurzowa wciskana (tunele dedykowane do muru o grubości 125 oraz 150 mm)
- Tunel dedykowany do muru o grubości 125 mm

OŚCIEŻNICE

- Ościeżnice wykonane w wersji „tunel” dostępne w wersjach dedykowanych do murów o gr. 100, 125 oraz 150 mm.
- Ościeżnica wykonana w wersji „tunel” dedykowana do muru o grubości 125 mm jest kompatybilna z kasetą konstrukcyjną PORTA.
- Wszystkie powyższe tunele są kompatybilne z kasetami konstrukcyjnymi czołowych producentów europejskich (należy sprawdzić wymiary S_p/H_p).
- KOMPACT, wymiary patrz Tabela 7, str. 211.

UWAGI

- System przygotowany do ścianek kartonowo-gipsowych o grubości 125 mm.
- Istnieje możliwość zamówienia dodatkowych poszerzeń symetrycznych i niesymetrycznych tuneli (zamówienie kontraktowe).

DOPŁATY

- system synchronizacji zamykania skrzydeł w drzwiach podwójnych 163 | **200,49**
- kolory w okleinie CPL 0,2 mm – GRUPA II 50 | **61,50**

System METAL

KONSTRUKCJA SYSTEMU METAL

Kompletny system składa się z ościeżnicy Kątowej Dużej składanej na mur o szerokości profilu 100 mm wykonanej w wersji „tunel” (tj. bez zawiasów, otworu na zamek i przetłoczenia pod uszczelkę), szyny z wózkami jezdny i osłony szyny oraz belki odbojowej. Wszystkie elementy zestawu wykonane są z blachy stalowej ocynkowanej i dostarczane zapakowane w karton do samodzielnego złożenia na miejscu budowy.

AKCESORIA W CENIE ZESTAWU

- Uszczelka szczotkowa samoprzylepna.
- Element prowadzący i stabilizujący skrzydło w pionie montowany do podłogi.

OŚCIEŻNICE

- Ościeżnica stalowa składana w wersji wykonania „tunel”, 60°, 70°, 80°, 90°, 100° wymiary patrz Tabela 7, str. 211.
- Zestaw jest dostępny jako uniwersalny (tj. bez strony lewej czy prawej) i produkowany w wersji do postawienia na gotowej podłodze – poziom „0”.
- Zmianę kierunku wysunięcia drzwi można uzyskać poprzez przekręcenie belki odbojowej po lewej lub prawej stronie ościeżnicy.

UWAGI

- Krajowa Ocena Techniczna ITB-KOT-2017/0184 wydanie 1.

DOPŁATY

- kolory - GRUPA II 20 | **24,60**
- dyble montażowe 33 | **40,59**

Systemy przesuwne

od 969,- | **1191,87**

cena kompletu netto | brutto (PLN)



System przesuwny BLACK, typ REA

BLACK



Typ REA



Typ LUNA



model 1



model 2



model 3



model 4



model 5

SLIDE



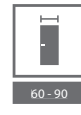

KOLORYSTYKA

System BLACK

Lakier Premium ★★★★★☆



Farba Akrylowa UV ★★★★★☆



System SLIDE

Okleina Portaperfect 3D ★★★★★☆



Gladstone / Halifax ★★★★★☆



CENNIK NETTO | BRUTTO PLN (zwróć uwagę na DOPLĄTY)

System BLACK	Lakier Premium	Farba Akrylowa UV
Skrzydło	569 699,87	679 835,17
System BLACK		
System przesuwny	400 492,00	

System SLIDE	Portaperfect 3D	Gladstone/Halifax
Skrzydło	499 613,77	719 884,37
System SLIDE		
System przesuwny	600 738,00	



pochwyt Black 1

INFORMACJE TECHNICZNE

System BLACK

KONSTRUKCJA SKRZYDŁA

Wypełnienie stanowi „plaster miodu” lub płyta wiórowa otworowa (opcja za dopłatą). Całość obłożona jest płytą HDF.

AKCESORIA W CENIE ZESTAWU

- Prowadnica 2000 mm

UWAGI

- Aprobata Techniczna AT-15-6515/2016.
- Zestaw jest uniwersalny co do kierunku i wysunięcia skrzydła.
- System przeznaczony do montażu w otworze mniejszym o rozmiar względem typowego. Szczegóły patrz Tabela 7, str. 211.
- Brak możliwości wykonania z zamkiem hakowym.
- W przypadku systemu dwuskrzydłowego należy zamówić dwa systemy, dwa skrzydła i klamrę łączącą.
- Przy zastosowaniu tulejek dystansowych możliwość odsunięcia skrzydła od ściany o 10 mm.
- System Black typ LUNA do zamówienia z każdym skrzydłem suwanym.
- System Black typ REA do zastosowania wyłącznie ze skrzydłami płytowymi z wypełnieniem płytą wiórową otworową.

DOPLĄTY

- wypełnienie płytą wiórową otworową 100 | **123,00**
- pochwyt podłużny do drzwi przesuwnych 70 | **86,10**
- pochwyt Black 1 jednostronny 35 | **43,05**
- komplet dwóch domykaczy 150 | **184,50**
- klamra łącząca do rozwiązań dwuskrzydłowych 20 | **24,60**
- komplet pięciu tulejek dystansowych 80 | **98,40**

System SLIDE

KONSTRUKCJA SKRZYDŁA

Wypełnienie stanowi płyta wiórowa otworowa. Całość obłożona jest płytą HDF.

AKCESORIA W CENIE ZESTAWU

- Prowadnica 2000 mm
- Komplet dwóch domykaczy

UWAGI

- Aprobata Techniczna AT-15-6515/2016.
- System przeznaczony do montażu w otworze mniejszym o rozmiar względem typowego. Szczegóły patrz Tabela 7, str. 211.
- Brak możliwości wykonania z zamkiem hakowym.

DOPLĄTY

- pochwyt podłużny do drzwi przesuwnych

70 | **86,10**

Systemy przesuwne

od 1469,- | **1806,87**

cena kompletu netto | brutto (PLN)



System przesuwny EFEKT, Dąb Piaskowy

EFEKT



drzwi otwarte

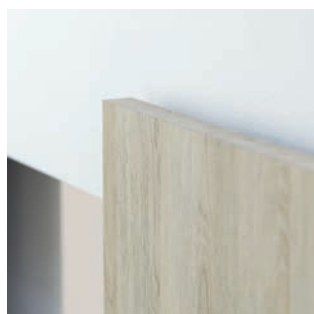

drzwi zamknięte

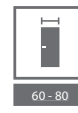

KOLORYSTYKA

Lakier Premium ★★★★★☆



Okleina Portaperfect 3D ★★★★★☆



Gladstone / Halifax ★★★★★★

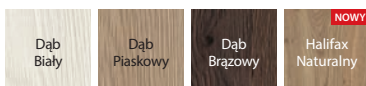

CENNIK NETTO | BRUTTO PLN (zwróć uwagę na DOPLĄTY)

System EFEKT	Lakier Premium	Portaperfect 3D	Gladstone/Halifax
Skrzydło	689 847,47	569 699,87	789 970,47
System EFEKT			
System przesuwny	900 1 107,00		

INFORMACJE TECHNICZNE

KONSTRUKCJA SKRZYDŁA

Wypełnienie stanowi płyta wiórowa otworowa. Całość obłożona jest płytą HDF.

AKCESORIA W CENIE

- Prowadnice

UWAGI

- Aprobata Techniczna AT-15-6515/2016.
- Brak możliwości wykonania z zamkiem hakowym.
- System przeznaczony do montażu w otworze mniejszym o trzy rozmiary względem typowego, np. dla otworu „60” -> do kompletu skrzydło „90”
- Szczegóły patrz Tabela 7, str. 211.

DOPLĄTY

- rozmiar „100” i „110” 50 | **61,50**
- pochwyty podłużny do drzwi przesuwnych 70 | **86,10**

DRZWI TECHNICZNE I WEJŚCIOWE

W dziale drzwi technicznych i wejściowych przedstawiamy Państwu produkty dobrze znane na inwestycjach.

W ofercie posiadamy drzwi akustyczne, specjalistyczne, a także drzwi przeciwpożarowe.

Natomiast kolekcja drzwi wejściowych to propozycje solidnych drzwi chroniących nasze mieszkania oraz inne pomieszczenia wymagające szczególnego zabezpieczenia i ochrony.

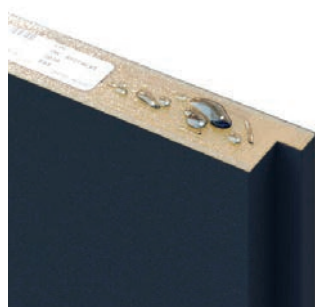

Produkty w wykonaniu CPL HQ oraz Gladstone/Halifax oznaczone symbolem AQUA STOP posiadają zabezpieczenie dolnej krawędzi przed wilgocią w technologii TechnoPORTA





D23

D24

ZESTAWIENIE MODELI DRZWI TECHNICZNYCH I WEJŚCIOWYCH

Prezentowane modele są dostępne w kolekcjach:

DRZWI TECHNICZNYCH

**Akustyczne 27 dB, 32 dB, INNOVO 37 dB , Porta SILENCE 37 dB, EI 30,
INNOVO 42 dB, 42 dB, PURE 57 dB, Przeciwpożarowe EI 30, EI 60**

DRZWI WEWNĘTRZNYCH WEJŚCIOWYCH

AGAT, OPAL, EXTREME RC 2, KWARC, EXTREME RC 3, GRANIT kl. C



PŁASKIE – pionowy
układ okleiny



PŁASKIE – poziomy
układ okleiny



intarsje 1



intarsje 3



intarsje 4



intarsje 6



intarsje 7



intarsje 8

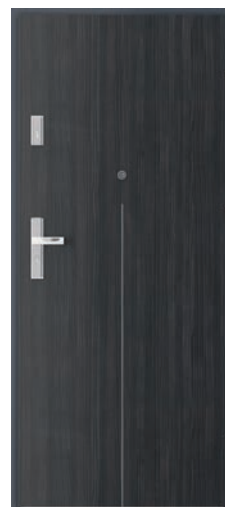

intarsje 9

Z INTARSJAMI: okleiny syntetyczne – usłojenie pionowe,
pokrycie Gladstone/Halifax modele 3, 6, 9 – usłojenie zgodnie z kierunkiem intarsji, okleiny naturalne – usłojenie zgodnie z kierunkiem intarsji



Akustyczne 27 dB, 32 dB

od 1039,- | **1277,97**

cena kompletu netto | **brutto** (PLN)



Klasa izolacyjności akustycznej:

Rw=27 dB

Rw=32 dB

Akustyczne 32 dB, Białe

wszystkie dostępne modele patrz str. 124



Model Płaskie, Białe

W cenie kompletu drzwi

- skrzydło
- ościeżnica

DRZWI POSIADAJĄ
KLASĘ IZOLACYJNOŚCI AKUSTYCZNEJ:

- Rw=27 dB (27-31 dB)*
- Rw=32 dB (32-36 dB)*



zamek pod wkładkę patentową



uszczelka progowa automatyczna



zawias trójelementowy

KOLORYSTYKA

Naturalna Select ★★★★★
Naturalna Dąb, Jesion, Orzech
Naturalna Dąb Satin

CPL HQ 0,2 mm ★★★★★

CPL HQ 0,7 mm ★★★★★
Gladstone/Halifax

Próbki kolorów patrz str. 214 – 221.

UWAGA! Okleiny naturalne (z wyj. Okł. Nat. Jesion i Orzech) możliwe do wykonania w pionowym lub poziomym układzie usłojenia (dotyczy skrzydła).

UWAGA! Do drzwi wejściowych zalecamy okleiny CPL lub Gladstone/Halifax, a w szczególności do zastosowań w obiektach publicznych.

CENNIK NETTO | BRUTTO PLN (zwróć uwagę na DOPŁATY)

27 dB

typ ościeżnicy	CPL HQ 0,2 gr. I	CPL 0,7 gr. I	Gladstone/Halifax (ukł. poziomy)	Okleiny Naturalne
stalowa	1039 1277,97	1149 1413,27	1149 1413,27	1409 1733,07
regulowana zakres A	1064 1308,72	1174 1444,02	1224 1505,52	1704 2095,92

32 dB

typ ościeżnicy	CPL HQ 0,2 gr. I	CPL 0,7 gr. I	Gladstone/Halifax (ukł. poziomy)	Okleiny Naturalne
stalowa	1179 1450,17	1289 1585,47	1289 1585,47	1549 1905,27
regulowana zakres A	1179 1450,17	1289 1585,47	1339 1646,97	1750 2152,50
regulowana zakres B, C	1229 1511,67	1339 1646,97	1389 1708,47	1810 2226,30
regulowana zakres D, E	1259 1548,57	1369 1683,87	1419 1745,37	1840 2263,20
regulowana zakres F	1269 1560,87	1379 1696,17	1429 1757,67	1870 2300,10
regulowana zakres G,H	1309 1610,07	1419 1745,37	1469 1806,87	1900 2337,00
regulowana zakres I, J, K	1349 1659,27	1459 1794,57	1509 1856,07	1970 2423,10

INFORMACJE TECHNICZNE

AKCESORIA

- Trzy zawiasy czopowe (ośc. regulowana Porta SYSTEM) lub trójelementowe (ośc. stalowa)
- Zamek dostosowany pod wkładkę patentową
- Uszczelka progowa samoopadająca
- Uszczelka w ościeżnicy
- Ościeżnica
- W wykonaniu CPL HQ oraz Gladstone/Halifax boki skrzydła pokryte są taśmą ABS

OŚCIEŻNICE

- Ościeżnica Porta SYSTEM regulowana (drzwi 27 dB).
Prezentowana cena drzwi obejmuje ościeżnicę o zakresie szerokości „A”.
- Ościeżnica Porta SYSTEM regulowana wzmocniona (drzwi 32 dB).
- Ościeżnica stalowa kątowna, o szerokości 100 mm.
- Ościeżnica PROJEKT BIS, PROJEKT PREMIUM (str. 190).

UWAGI

- Krajowa Ocena Techniczna ITB-KOT-2017/0096 wydanie 1 (Rw=27 dB).
- Krajowa Ocena Techniczna ITB-KOT-2017/0007 wydanie 1 (Rw=32 dB).
- Podane ceny drzwi 27 dB i 32 dB z ościeżnicą regulowaną dotyczą drzwi z ościeżnicą na największą szerokość muru.
- Klasa izolacyjności akustycznej Rw=27 dB (zakres 27÷31 dB) D₁=25 dB.
- Klasa izolacyjności akustycznej Rw=32 dB (zakres 32÷36 dB) D₁=30 dB.
- Rozmiar „60” tylko dla skrzydeł płaskich.
- **Dolna krawędź w wykonaniu CPL HQ oraz Gladstone/Halifax zabezpieczona przed wilgocią w technologii TechnoPORTA AQUA STOP**

DOPŁATY

- rozmiar „100” 50 | **61,50**
- regulowany zaczep zamka w ośc. stalowej 25 | **30,75**
- skrzydło: kolory w okleinie CPL 0,2 mm i 0,7 mm – GRUPA II 50 | **61,50**
- ościeżnica: kolory w okleinie CPL 0,2 mm – GRUPA II 50 | **61,50**
- skrzydło: kolory Gladstone/Halifax w układzie pionowym 110 | **135,30**
- intarsje w okleinach syntetycznych (na 1 stronę, na dwie strony cena x 2) 36 | **44,28**
- intarsje w okleinach naturalnych (na 1 stronę, na dwie strony cena x 2) 38 | **46,74**
- skrzydło: okleina Nat. Dąb Satin Biały 300 | **369,00**
- skrzydło: okleina Nat. Dąb Satin (pozostałe kolory) 75 | **92,25**
- skrzydło: okleina Nat. Orzech 120 | **147,60**
- ościeżnica: okleina Nat. Dąb Satin Biały 150 | **184,50**
- ościeżnica: okleina Nat. Dąb Satin (pozostałe kolory) 50 | **61,50**
- ościeżnica: okleina Nat. Orzech 80 | **98,40**
- ościeżnica stalowa: kolory - GRUPA II 20 | **24,60**
- profil ośc. stalowej do Nakładki PROJEKT BIS 50 | **61,50**
- profil ośc. stalowej do Nakładki PROJEKT PREMIUM 80 | **98,40**
- profil ościeżnicy stalowej od 80 do 100 mm bez dopłaty
- profil ościeżnicy stalowej od 101 do 150 mm 50 | **61,50**
- profil ościeżnicy stalowej od 151 do 270 mm 100 | **123,00**
- profil ościeżnicy stalowej od 271 do 390 mm 151 | **185,73**
- wzmocnienie pod samozamykacz w ośc. stalowej 39 | **47,97**
- dyble montażowe (ościeżnica stalowa) 33 | **40,59**
- kotwy montażowe (ościeżnica stalowa) 33 | **40,59**
- klamka z szyldem (str. 197)

INNOVO 37 dB

od 1408,- | **1731,84**

cena kompletu netto | brutto (PLN)



Klasa izolacyjności akustycznej:
Rw=37 dB

INNOVO 37 dB, Czarny

wszystkie dostępne modele patrz str. 124

W cenie kompletu drzwi

- skrzydło
- ościeżnica

DRZWI PORTA INNOVO 37 dB POSIADAJĄ
KLASĘ IZOLACYJNOŚCI AKUSTYCZNEJ:

- Rw=37 dB (37–41 dB)



Płaskie z ościeżnicą stalową, Czarny

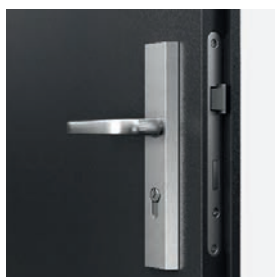

zamek pod wkładkę patentową



uszczelka progowa automatyczna



zawiasy trójelementowe

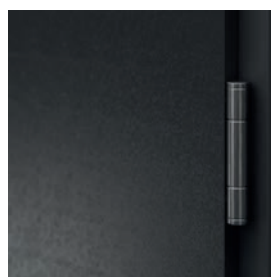

zawiasy trójelementowe

KOLORYSTYKA

CPL HQ 0,2 mm



CPL HQ 0,7 mm
Gladstone/Halifax



Próbki kolorów patrz str. 214 – 221.

CENNIK NETTO | BRUTTO PLN (zwróć uwagę na DOPLĄTY)

typ ościeżnicy	CPL HQ 0,2 gr.l	CPL HQ 0,7gr.l	Gladstone/Halifax (ukt,poziomy)
stalowa	1408 1731,84	1518 1867,14	1518 1867,14
regulowana zakres C	1616 1987,68	1726 2122,98	1726 2122,98
regulowana zakres D-E	1676 2061,48	1786 2196,78	1786 2196,78
regulowana zakres F-H	1696 2086,08	1806 2221,38	1806 2221,38
regulowana zakres I-K	1746 2147,58	1856 2282,88	1856 2282,88

INFORMACJE TECHNICZNE

KONSTRUKCJA SKRZYDŁA

Wypełnienie skrzydła stanowi specjalna 3 warstwowa konstrukcja akustyczna INNOVO w ramie z klejonej drewna iglastego. Całość obłożona jest płytą HDF. Dostępne w wersji przylgowej. Boki skrzydła pokryte są taśmą ABS.

AKCESORIA

- Dwa lub trzy zawiasy trójelemnetowe
- Zamek o najwyższej 3 klasie kategorii użytkowania wg PN-EN 12209
- Uszczelka progowa, automatyczna

OŚCIEŻNICE

- Ościeżnica regulowana wzmocniona Porta SYSTEM o zakresie grubości muru od 120 do 300 mm.
- Ościeżnica stalowa kątowna o szerokości profilu 100 mm. Wykonana z blachy stalowej obustronnie ocynkowanej, o grubości 1,5 mm

UWAGI

- Norma PN EN 14351-2:2018-12.
- W przypadku zastosowania innych okuć niż proponowane przez firmę PORTA, należy kierować się wytycznymi zawartymi w karcie gwarancyjnej.
- Dostępne wyłącznie w wersji płaskie, z intarsjami.
- Drzwi wyposażone w zamek z trzpieniem 9x9mm. Wybierając dedykowane klamki z oferty PORTA należy dokupić metalową redukcję zamka 9/8.
- **Dolna krawędź zabezpieczona przed wilgocią w technologii TechnoPORTA AQUA STOP**

DOPLĄTY

- rozmiar „100” 50 | **61,50**
- skrzydło: kolory w okleinie CPL 0,2 mm i 0,7 mm – GRUPA II 50 | **61,50**
- ościeżnica: kolory w okleinie CPL 0,2 mm – GRUPA II 50 | **61,50**
- skrzydło: kolory Gladstone/Halifax w układzie pionowym 110 | **135,30**
- intarsje w okleinach syntetycznych (na 1 stronę, na dwie strony cena x 2) 36 | **44,28**
- ościeżnica stalowa: kolory - GRUPA II 20 | **24,60**
- rozszerzenie profilu ościeżnicy stalowej od 101 do 150 mm 50 | **61,50**
- rozszerzenie profilu ościeżnicy stalowej od 151 do 270 mm 100 | **123,00**
- rozszerzenie profilu ościeżnicy stalowej od 271 do 390 mm 151 | **185,73**
- klamka z szyldem (str. 197)

SILENCE 37 dB, EI 30

od 1419,- | **1745,37**

cena kompletu netto | brutto (PLN)

TOP
KOLEKCJE
INWESTYCYJNE



Klasa izolacyjności akustycznej
Rw=37 dB
Ognioodporność EI 30
Dymoszczelność

SILENCE, Dąb Milano 5

wszystkie dostępne modele patrz str. 124

W cenie kompletu drzwi

- skrzydło
- ościeżnica

DRZWI PORTA SILENCE POSIADAJĄ
KLASĘ IZOLACYJNOŚCI AKUSTYCZNEJ:

- Rw=37 dB (37-41 dB)*

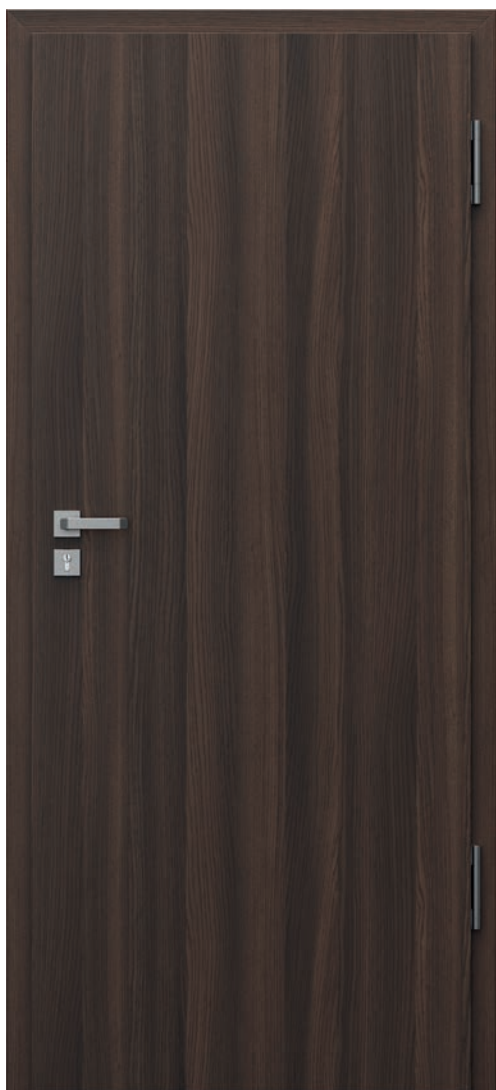

Płaskie, Dąb Milano 5 z ościeżnicą regulowaną



zamek pod wkładkę patentową



zawiasy obiektowe



uszczelka progowa automatyczna

* Szczegółowe wyniki badań dostępne w zakładce DO POBRANIA na stronie www.porta.com.pl

KOLORYSTYKA

Naturalna Select ★★★★★
Naturalna Dąb, Jesion, Orzech
Naturalna Dąb Satin

CPL HQ 0,2 mm ★★★★★

CPL HQ 0,7 mm ★★★★★
Gladstone/Halifax

Próbki kolorów patrz str. 214 – 221.

UWAGA! Okleiny naturalne (z wyj. Okł. Nat. Jesion i Orzech) możliwe do wykonania w pionowym lub poziomym układzie usłojenia (dotyczy skrzydła).

UWAGA! Do drzwi wejściowych zalecamy okleiny CPL lub Gladstone/Halifax, a w szczególności do zastosowań w obiektach publicznych.

CENNIK NETTO | BRUTTO PLN (zwróć uwagę na DOPLĄTY)

37 dB

typ ościeżnicy	CPL 0,2 gr. I	CPL 0,7 gr. I	Gladstone/ Halifax (ukł. poziomy)	Okleiny Naturalne
stalowa	1526 1876,98	1606 1975,38	1606 1975,38	2216 2725,68
MDF przylgowa	1419 1745,37	1519 1868,37	1569 1929,87	2379 2926,17
MDF bezprzylgowa	1749 2151,27	1849 2274,27	1899 2335,77	2709 3332,07
regulowana zakres C	1859 2286,57	1939 2384,97	1989 2446,47	2898 3564,54
regulowana zakres D, E	1919 2360,37	1999 2458,77	2049 2520,27	2928 3601,44
regulowana zakres F, G, H	1929 2372,67	2009 2471,07	2059 2532,57	2958 3638,34
regulowana zakres I, J, K	1989 2446,47	2069 2544,87	2119 2606,37	3028 3724,44

37 dB + EI 30

typ ościeżnicy	CPL 0,2 gr. I	CPL 0,7 gr. I	Gladstone/ Halifax (ukł. poziomy)	Okleiny Naturalne
stalowa	1646 2024,58	1726 2122,98	1726 2122,98	2336 2873,28
MDF przylgowa	1539 1892,97	1639 2015,97	1689 2077,47	2499 3073,77
MDF bezprzylgowa	1879 2311,17	1979 2434,17	2029 2495,67	2839 3491,97
regulowana zakres C	1989 2446,47	2069 2544,87	2119 2606,37	3028 3724,44
regulowana zakres D, E	2049 2520,27	2129 2618,67	2179 2680,17	3058 3761,34
regulowana zakres F, G, H	2059 2532,57	2139 2630,97	2189 2692,47	3088 3798,24
regulowana zakres I, J, K	2119 2606,37	2199 2704,77	2249 2766,27	3158 3884,34

SILENCE 37 dB

INFORMACJE TECHNICZNE

KONSTRUKCJA SKRZYDŁA

Wypełnienie skrzydła stanowi specjalna 5 warstwowa konstrukcja akustyczna PortaSilence® w ramie z klejonej drewna iglastego. Całość obłożona jest płytą HDF. Dostępne w wersji przylgowej i bezprzylgowej. W wykonaniu CPL HQ oraz Gladstone/Halifax boki skrzydła pokryte są taśmą ABS.

AKCESORIA

- Dwa lub trzy zawiasy wzmocnione obiektywne
- Wersja przylgowa ościeżnicy MDF – 4 zawiasy czopowe
- Zamek o najwyższej 3 klasie kategorii użytkowania wg PN-EN 12209
- Uszczelka progowa, automatyczna

OŚCIEŻNICE

- Możliwość zamówienia ościeżnicy w dwóch wariantach przylgowej i bezprzylgowej.
- Ościeżnica regulowana Porta SYSTEM o zakresie grubości muru od 120 do 300 mm. Wykonana ze sklejki.
- Ościeżnica stalowa kątowna o szerokości profilu 100 mm. Wykonana z blachy stalowej obustronnie ocynkowanej, o grubości 1,5 mm
- Ościeżnica stała MDF 100 mm.
- Ościeżnica PROJEKT BIS (str. 190).
- Ościeżnica Projekt PREMIUM dostępna z Dokumentacją Dopuszczenia Jednostkowego realizacja Dział Kontraktów.

UWAGI

- Krajowa Ocena Techniczna ITB-KOT-2017/0007 wydanie 1.
- Krajowy Certyfikat Stałości Właściwości Użytkowych nr 020-UWB-0567/W
- W celu spełnienia warunków prawa budowlanego do drzwi o izolacyjności ogniowej i/ lub dymoszczelności należy stosować samozamykacz.

- Drzwi ogniowe należy wyposażyć w szylidy z klamką z rdzeniem stalowym.
- W przypadku zastosowania innych okuć niż proponowane przez firmę PORTA, należy kierować się wytycznymi zawartymi w karcie gwarancyjnej.
- Dostępne wyłącznie w wersji płaskie i z intarsjami.
- Drzwi ogniowe – intarsje dostępne tylko w opcji na dwie strony.
- Drzwi wyposażone w zamek z trzpieniem 9x9 mm. Wybierając dedykowane klamki z oferty PORTA należy dokupić metalową redukcję zamka 9/8.
- **Dołna krawędź w wykonaniu CPL HQ oraz Gladstone/Halifax zabezpieczona przed wilgocią w technologii TechnoPORTA AQUA STOP.**

DOPLĄTY

- rozmiar, 100" 50 | **61,50**
- skrzydło: kolory w okleinie CPL 0,2 mm i 0,7 mm – GRUPA II 50 | **61,50**
- ościeżnica: kolory w okleinie CPL 0,2 mm – GRUPA II 50 | **61,50**
- skrzydło: kolory Gladstone/Halifax w układzie pionowym 110 | **135,30**
- intarsje w okleinach syntetycznych (na 1 stronę, na dwie strony cena x 2) 36 | **44,28**
- intarsje w okleinach naturalnych (na 1 stronę, na dwie strony cena x 2) 38 | **46,74**
- skrzydło: okleina Nat. Dąb Satin Biały 300 | **369,00**
- skrzydło: okleina Nat. Dąb Satin (pozostałe kolory) 75 | **92,25**
- skrzydło: okleina Nat. Orzech 120 | **147,60**
- ościeżnica: okleina Nat. Dąb Satin Biały 150 | **184,50**
- ościeżnica: okleina Nat. Satin (pozostałe kolory) 75 | **92,25**
- ościeżnica: okleina Nat. Orzech 80 | **98,40**
- ościeżnica stalowa: kolory - GRUPA II 20 | **24,60**
- profil ośc. stalowej do Nakładki PROJEKT BIS 50 | **61,50**
- rozszerzenie profilu ościeżnicy stalowej od 101 do 150 mm 50 | **61,50**
- rozszerzenie profilu ościeżnicy stalowej od 151 do 270 mm 100 | **123,00**
- rozszerzenie profilu ościeżnicy stalowej od 271 do 390 mm 151 | **185,73**
- klamka z szylidem (str. 197)

INNOVO 42 dB

od 2339,- | **2876,97**

cena kompletu netto | brutto (PLN)



INNOVO 42 dB, Halifax Naturalny

Klasa izolacyjności akustycznej
 Rw=42 dB
 Ognioodporność EI 30
 Dymoszczelność

wszystkie dostępne modele patrz str. 124

W cenie kompletu drzwi

- skrzydło
- ościeżnica

DRZWI POSIADAJĄ
 KLASĘ IZOLACYJNOŚCI AKUSTYCZNEJ

- Rw=42 dB (42–46 dB)



Płaskie Halifax Naturalny z ościeżnicą regulowaną

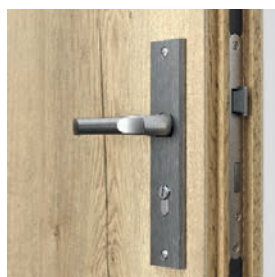

zamek pod wkładkę patentową

uszczelki progowe automatyczne
(wersja na ościeżnicy MDF)

zawiasy obiektowe

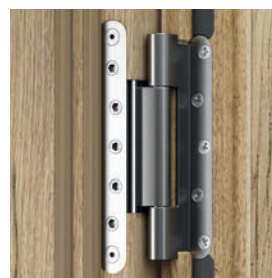

zawiasy obiektowe

KOLORYSTYKA

CPL HQ 0,2 mm



CPL HQ 0,7 mm
Gladstone/Halifax



Próbki kolorów patrz str. 214 – 221.

CENNIK NETTO | BRUTTO PLN (zwróć uwagę na DOPŁATY)

typ ościeżnicy	CPL HQ 0,2 gr.l	CPL HQ 0,7gr.l	Gladstone/Halifax (ukł.pionowy)
stalowa	2509 3086,07	2619 3221,37	2729 3356,67
MDF przylgowa	2339 2876,97	2449 3012,27	2559 3147,57
zakres C	2399 2950,77	2509 3086,07	2619 3221,37
zakres D-G	2469 3036,87	2579 3172,17	2689 3307,47
zakres H-K	2569 3159,87	2679 3295,17	2789 3430,47

INFORMACJE TECHNICZNE

AKCESORIA

- Dwa zawiasy obiektywne – ościeżnica Porta SYSTEM; trzy zawiasy trójelementowe – ościeżnica stalowa, cztery zawiasy – ościeżnica z MDF
- Zamek o najwyższej 3 klasie kategorii użytkowania wg PN-EN 12209
- Uszczelka progowa, automatyczna
- Uszczelka pęczniająca pod wpływem wysokiej temperatury – skrzydło w wersji EI 30 Rw=42 dB

OŚCIEŻNICE

- Ościeżnica regulowana Porta SYSTEM wzmocniona Typ Drzwi DT-A42/PS o zakresie grubości muru od 120 mm do 300 mm. Belki ościeżnicy wykonano ze sklejki.
- Ościeżnica stalowa kątowna o szerokości profilu 120 mm. Wykonana z blachy stalowej o grubości 1,5 mm. Zawiera wzmocnienie pod samozamykacz w standardzie.
- Ościeżnica stała MDF 100 mm Rw 42 dB wyposażona w gniazda zawiasów z regulacją w trzech płaszczyznach. Możliwe wykonanie ościeżnicy w wersji z regulacją dostosowaną do szerokości ściany (od szerokości 160 mm) – zamówienie kontraktowe. Brak możliwości zamówienia wzmocnienia pod samozamykacz.

UWAGI

- Produkt dostępny z Dokumentacją Dopuszczenia Jednostkowego.
- Klasa izolacyjności akustycznej Rw=42 dB (zakres 42÷46 dB).
- W celu spełnienia warunków prawa budowlanego do drzwi o izolacyjności ogniowej i/lub dymoszczelności należy stosować samozamykacz.

- Obrzeże skrzydła: ramiak wykonany z drewna egzotycznego lub dębowego, lakierowany bezbarwnie lub bejcowany.
- Drzwi ogniowe należy wyposażyć w szyldy z klamką z rdzeniem stalowym.
- W przypadku zastosowania innych okuć niż proponowane przez firmę PORTA, należy kierować się wytycznymi zawartymi w karcie gwarancyjnej.
- Dostępne wyłącznie w wersji płaskie, z intarsjami.
- Drzwi wyposażone w zamek z trzpieniem 9x9mm. Wybierając dedykowane klamki z oferty PORTA należy dokupić metalową redukcję zamka 9/8.
- **Dolna krawędź w wykonaniu CPL HQ oraz Gladstone/Halifax zabezpieczona przed wilgocią w technologii TechnoPORTA AQUA STOP.**

DOPŁATY

- rozmiar „100” 50 | **61,50**
- skrzydło: kolory w okleinie CPL 0,2 mm i 0,7 mm – GRUPA II 50 | **61,50**
- ościeżnica: kolory w okleinie CPL 0,2 mm – GRUPA II 50 | **61,50**
- intarsje w okleinach syntetycznych (na 1 stronę, na dwie strony cena x 2) 36 | **44,28**
- ościeżnica stalowa: kolory - GRUPA II 20 | **24,60**
- rozszerzenie profilu ościeżnicy stalowej od 101 do 150 mm 50 | **61,50**
- rozszerzenie profilu ościeżnicy stalowej od 151 do 270 mm 100 | **123,00**
- rozszerzenie profilu ościeżnicy stalowej od 271 do 390 mm 151 | **185,73**
- wzmocnienie pod samozamykacz w ośc. Porta SYSTEM 39 | **47,97**

Akustyczne 42 dB

od 2399,- | **2950,77**

cena kompletu netto | **brutto** (PLN)



Klasa izolacyjności akustycznej
Rw=42 dB
Ognioodporność EI 30
Dymoszczelność

Akustyczne 42 dB, Orzech Naturalny (matowy)

wszystkie dostępne modele patrz str. 124

W cenie
• skrzydło
• ościeżnica

DRZWI POSIADAJĄ
KLASĘ IZOLACYJNOŚCI AKUSTYCZNEJ

- Rw=42 dB (42–46 dB)*



Płaskie, Orzech Naturalny (matowy)

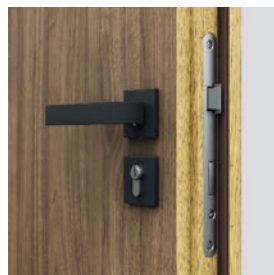

zamek pod wkładkę patentową

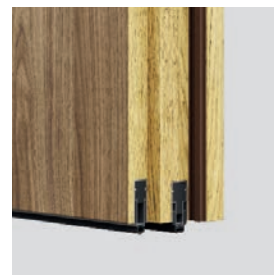

uszczelki progowe automatyczne
(wersja na ościeżnicy Porta SYSTEM)

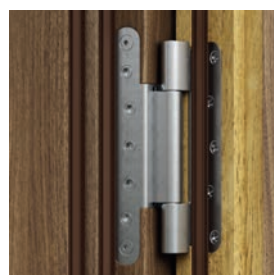

zawiasy obiektywne



uszczelki progowe automatyczne
(wersja na ościeżnicy stalowej i MDF)

* Szczegółowe wyniki badań dostępne w zakładce DO POBRANIA na stronie www.porta.com.pl

KOLORYSTYKA

Naturalna Select ★★★★★
Naturalna Dąb, Jesion, Orzech
Naturalna Dąb Satin

CPL HQ 0,2 mm ★★★★★

CPL HQ 0,7 mm ★★★★★
Gladstone/Halifax

Próbki kolorów patrz str. 214 – 221.

UWAGA! Okleiny naturalne (z wyj. Okł. Nat. Jesion i Orzech) możliwe do wykonania w pionowym lub poziomym układzie usłojenia (dotyczy skrzydła).

UWAGA! Do drzwi wejściowych zalecamy okleiny CPL lub Gladstone/Halifax, a w szczególności do zastosowań w obiektach publicznych.

CENNIK NETTO | BRUTTO PLN (zwróć uwagę na DOPŁATY)

typ ościeżnicy	Okleina CPL HQ 0,2 gr. I	Okleina CPL HQ 0,7 gr. I	Gladstone/Halifax (ukł. pionowy)	Okleiny Naturalne
stalowa	2569 3159,87	2679 3295,17	2789 3430,47	2939 3614,97
MDF (EI30)	2399 2950,77	2509 3086,07	2669 3282,87	2960 3640,80
regulowana zakres C	2399 2950,77	2509 3086,07	2669 3282,87	3023 3718,29
regulowana zakres D-G	2469 3036,87	2579 3172,17	2739 3368,97	3093 3804,39
regulowana zakres H-K	2569 3159,87	2679 3295,17	2839 3491,97	3193 3927,39

INFORMACJE TECHNICZNE

AKCESORIA

- Dwa zawiasy wzmocnione obiektowe, trzy zawiasy dla MDF (EI 30)
- Zamek o najwyższej 3 klasie kategorii użytkowania wg PN-EN 12209
- Dwie uszczelki progowe, automatyczne
- Uszczelka gumowa obwiedniowa w przyldzie skrzydła i ościeżnicy
- Uszczelka pęczniająca pod wpływem wysokiej temperatury – skrzydło w wersji EI 30 Rw=42 dB

OŚCIEŻNICE

- Ościeżnica regulowana Porta SYSTEM wzmocniona TYP DT-AW/PS o zakresie grubości muru od 120 mm do 300 mm. Belki ościeżnicy wykonano ze sklejki. Prezentowana cena drzwi obejmuje ościeżnicę o zakresie szerokości „C”.
- Ościeżnica stalowa kątowna o szerokości profilu 120 mm. Wykonana z blachy stalowej o grubości 1,5 mm. Zawiera wzmocnienie pod samozamykacz w standardzie.
- Ościeżnica stała MDF 100 mm Rw 42 dB wyposażona w gniazda zawiasów z regulacją w trzech płaszczyznach. Możliwe wykonanie ościeżnicy w wersji z regulacją dostosowaną do szerokości ściany (od szerokości 160 mm) – zamówienie kontraktowe. Brak możliwości zamówienia wzmocnienia pod samozamykacz.
- Ościeżnica PROJEKT BIS, PROJEKT PREMIUM (str. 190).

UWAGI

- Krajowa Ocena Techniczna ITB-KOT-2017/0096 wydanie 1.
- Krajowy Certyfikat Stałości Właściwości Użytkowych nr 020-UWB-2546/W (nie dotyczy drzwi 42 dB na ościeżnicy PS).
- Klasa izolacyjności akustycznej Rw=42 dB (zakres 42±46 dB).
- W celu spełnienia warunków prawa budowlanego do drzwi o izolacyjności ogniowej i/ lub dymoszczelności należy stosować samozamykacz.
- Obrzeże skrzydła: ramiak wykonany z drewna egzotycznego lub dębowego, lakierowany bezbarwnie lub bejcowany.

- Drzwi ogniowe należy wyposażyć w szyldy z klamką z rdzeniem stalowym.
- W przypadku zastosowania innych okuć niż proponowane przez firmę PORTA, należy kierować się wytycznymi zawartymi w karcie gwarancyjnej.
- Drzwi wyposażone w zamek z trzpieniem 9x9 mm. Wybierając dedykowane klamki z oferty PORTA należy dokupić metalową redukcję zamka 9/8.
- **Dolna krawędź w wykonaniu CPL HQ oraz Gladstone/Halifax zabezpieczona przed wilgocią w technologii TechnoPORTA AQUA STOP.**

DOPŁATY

- rozmiar „100” 50 | **61,50**
- skrzydło: kolory w okleinie CPL 0,2 mm i 0,7 mm – GRUPA II 50 | **61,50**
- ościeżnica: kolory w okleinie CPL 0,2 mm – GRUPA II 50 | **61,50**
- intarsje w okleinach syntetycznych (na 1 stronę, na dwie strony cena x 2) 36 | **44,28**
- intarsje w okleinach naturalnych (na 1 stronę, na dwie strony cena x 2) 38 | **46,74**
- skrzydło: okleina Nat. Dąb Satin Białe 300 | **369,00**
- skrzydło: okleina Nat. Dąb Satin (pozostałe kolory) 75 | **92,25**
- skrzydło: okleina Nat. Orzech 120 | **147,60**
- ościeżnica: okleina Nat. Dąb Satin Białe 150 | **184,50**
- ościeżnica: okleina Nat. Satin (pozostałe kolory) 50 | **61,50**
- ościeżnica: okleina Nat. Orzech 80 | **98,40**
- ościeżnica stalowa: kolory – GRUPA II 20 | **24,60**
- profil ośc. stalowej do Nakładki PROJEKT BIS 50 | **61,50**
- profil ośc. stalowej do Nakładki PROJEKT PREMIUM 80 | **98,40**
- rozszerzenie profilu ościeżnicy stalowej od 101 do 150 mm 50 | **61,50**
- rozszerzenie profilu ościeżnicy stalowej od 151 do 270 mm 100 | **123,00**
- rozszerzenie profilu ościeżnicy stalowej od 271 do 390 mm 151 | **185,73**
- wzmocnienie pod samozamykacz w ośc. Porta SYSTEM 39 | **47,97** (str. 197)
- klamka z szyldelem

PURE 57 dB

od 6180,- | **7601,40**

cena kompletu netto | brutto (PLN)



Izolacyjność akustyczna $R_w=57$ dB
Ognioodporność EI 30
Dymoszczelność

PURE, Hikora Naturalna

wszystkie dostępne modele patrz str. 124

W cenie kompletu drzwi

- dwa skrzydła
- zestaw dwóch ościeżnic



Płaskie z ościeżnicą Porta SYSTEM, Hikora Naturalna

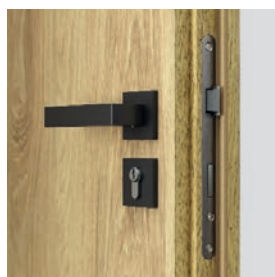

zamek pod wkładkę patentową

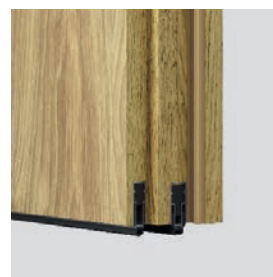
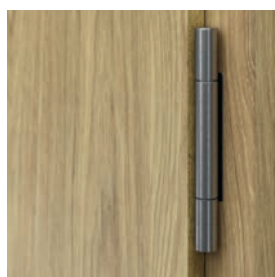
uszczelki progowe automatyczne
(wersja na ościeżnicy Porta SYSTEM)

zawiasy obiektowe

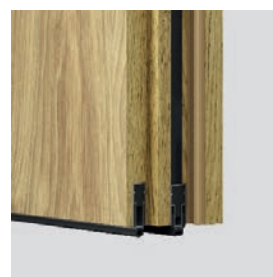
uszczelki progowe automatyczne
(wersja na ościeżnicy stalowej i MDF)

KOLORYSTYKA

CPL HQ 0,2 mm



CPL HQ 0,7 mm

Gladstone/Halifax



Próbki kolorów patrz str. 214 – 221.

CENNIK NETTO | BRUTTO PLN (zwróć uwagę na DOPŁATY)

typ ościeżnicy	CPL HQ 0,2 gr.I	CPL HQ 0,7gr.I	Gladstone/Halifax (ukł. pionowy)
MDF przyłogowa	6180 7601,40	6400 7872,00	6620 8142,60
regulowana zakres C	6180 7601,40	6400 7872,00	6620 8142,60
regulowana zakres D-G	6360 7822,80	6580 8093,40	6800 8364,00
regulowana zakres H-K	6520 8019,60	6740 8290,20	6960 8560,80

PURE 57 dB

INFORMACJE TECHNICZNE

AKCESORIA W CENIE DRZWI

- Dwa zawiasy wzmocnione obiektywne, trzy zawiasy dla MDF (EI 30)
- Zamek o najwyższej 3 klasie kategorii użytkowania wg PN-EN 12209
- Dwie uszczelki progowe, automatyczne
- Uszczelka gumowa obwiedniowa w przyłdże skrzydła i ościeżnicy
- Uszczelka pęczniająca pod wpływem wysokiej temperatury – skrzydło w wersji EI 30 Rw=57 dB

OŚCIEŻNICE

- Dwie ościeżnice regulowane Porta SYSTEM wzmocnione TYP DT-AW/PS montowane jako zestaw w jednym otworze muru. Zakres grubości muru od 180 mm. Belki ościeżnic wykonane ze sklejk.
- Dwie ościeżnice stałe MDF wyposażone w gniazda zawiasów z regulacją w trzech płaszczyznach montowane jako zestaw w jednym otworze muru. Brak możliwości zamówienia wzmocnienia pod samozamykacz.

UWAGI

- Produkt dostępny z Dokumentacją Dopuszczenia Jednostkowego.
- Izolacyjność akustyczna Rw=57 dB
- Izolacyjność uzyskana poprzez montaż dwóch skrzydeł 42 dB w jednym otworze.

- W celu spełnienia warunków prawa budowlanego do drzwi o izolacyjności ogniowej i/ lub dymoszczelności należy stosować samozamykacz.
- Obrzeże skrzydła: ramiak wykonany z drewna egzotycznego lub dębowego, lakierowany bezbarwnie lub bejcowany.
- Drzwi ogniowe należy wyposażyć w szyldy z klamką z rdzeniem stalowym.
- W przypadku zastosowania innych okuć niż proponowane przez firmę PORTA, należy kierować się wytycznymi zawartymi w karcie gwarancyjnej.
- Dostępne wyłącznie w wersji płaskie.
- Drzwi wyposażone w zamek z trzpieniem 9x9 mm. Wybierając dedykowane klamki z oferty PORTA należy dokupić metalową redukcję zamka 9/8.
- **Dolna krawędź w wykonaniu CPL HQ oraz Gladstone/Halifax zabezpieczona przed wilgocią w technologii TechnoPORTA AQUA STOP**

DOPLATY

- rozmiar „100” 100 | **123,00**
- skrzydło: kolory w okleinie CPL 0,2 mm i 0,7 mm – GRUPA II 100 | **123,00**
- ościeżnica: kolory w okleinie CPL 0,2 mm – GRUPA II 100 | **123,00**
- wzmocnienie pod samozamykacz w ośc. Porta SYSTEM 78 | **95,94**

Przeciwpożarowe EI 30, EI 60

od 1469,- | **1806,87**

cena kompletu netto | brutto (PLN)



Przeciwpożarowe EI 30

EI 30
Ogniodporność 30 min.
Klasa izolacyjności akustycznej
Rw=32 dB

EI 60
Ogniodporność 60 min.
Klasa izolacyjności akustycznej
Rw=32 dB

wszystkie dostępne modele patrz str. 124



Model 3, Dąb Brązowy, ościeżnica MDF

W cenie kompletu drzwi

- skrzydło
- ościeżnica

DRZWI EI 30, EI 60 POSIADAJĄ
KLASĘ IZOLACYJNOŚCI AKUSTYCZNEJ:

- Rw=32 dB (32–36 dB)*

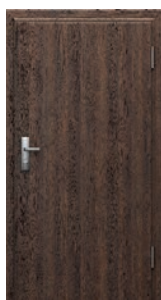

plaskie (EI 30)



model 2 (EI 60)



model 3
(EI 30, EI 30 soft)



przykłady przeszkleń
w ofercie kontraktowej (EI 30)



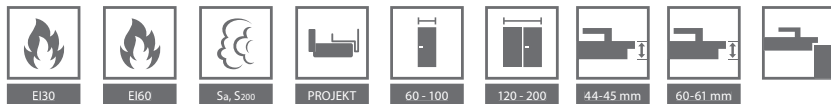

KOLORYSTYKA

Naturalna Select ★★★★★
 Naturalna Dąb, Jesion, Orzech
 Naturalna Dąb Satin

CPL HQ 0,2 mm ★★★★★

CPL HQ 0,7 mm ★★★★★
 Gladstone/Halifax

Próbki kolorów patrz str. 214 – 221.

UWAGA! Okleiny naturalne (z wyj. Okł. Nat. Jesion i Orzech) możliwe do wykonania w pionowym lub poziomym układzie usjojenia (dotyczy skrzydła).

UWAGA! Do drzwi wejściowych zalecamy okleiny CPL lub Gladstone/Halifax, a w szczególności do zastosowań w obiektach publicznych.

CENNIK NETTO | BRUTTO PLN (zwróć uwagę na DOPLĄTY)

MODELE	pełne	model 3
Okleiny CPL HQ 0,2 gr. I		
EI 30 SOFT* z oścież. MDF stałą	1789 2200,47	2349 2889,27
MODELE	pełne	model 2 (tylko EI 60) / model 3 (tylko EI 30)
Okleiny CPL HQ 0,2 gr. I		
EI30 z ościeżnicą stalową	1469 1806,87	2129 2618,67
EI30 z ościeżnicą MDF stałą	1789 2200,47	2579 3172,17
EI30 z ościeżnicą MDF regulowaną	2289 2815,47	3079 3787,17
EI60 z ościeżnicą stalową	1852 2277,96	2912 3581,76
EI60 z ościeżnicą drewnianą	2359 2901,57	3419 4205,37
MODELE	pełne	model 2 (tylko EI 60) / model 3 (tylko EI 30)
Okleiny CPL HQ 0,7 gr. I		
EI30 z ościeżnicą stalową	1579 1942,17	2239 2753,97
EI30 z ościeżnicą MDF stałą	1899 2335,77	2689 3307,47
EI30 z ościeżnicą MDF regulowaną	2399 2950,77	3189 3922,47
EI60 z ościeżnicą stalową	1962 2413,26	3022 3717,06
EI60 z ościeżnicą drewnianą	2469 3036,87	3529 4340,67

MODELE	pełne	model 2 (tylko EI 60) / model 3 (tylko EI 30)
Gladstone/Halifax (ukł. poziomy)		
EI30 z ościeżnicą stalową	1579 1942,17	2239 2753,97
EI30 z ościeżnicą MDF stałą	1949 2397,27	2739 3368,97
EI30 z ościeżnicą MDF regulowaną	2449 3012,27	3239 3983,97
EI60 z ościeżnicą stalową	1852 2277,96	3022 3717,06
EI60 z ościeżnicą drewnianą	2409 2963,07	3579 4402,17
MODELE	pełne	model 2 (tylko EI 60) / model 3 (tylko EI 30)
Okleiny Naturalne		
EI30 z ościeżnicą stalową	1869 2298,87	2579 3172,17
EI30 z ościeżnicą MDF stałą	2349 2889,27	3059 3762,57
EI30 z ościeżnicą MDF regulowaną	2979 3664,17	3689 4537,47
EI60 z ościeżnicą stalową	2252 2769,96	3472 4270,56
EI60 z ościeżnicą drewnianą	2779 3418,17	3999 4918,77

* szczegółowe informacje znajdują się w katalogu inwestycyjnym oraz na stronie www.porta.com.pl

INFORMACJE TECHNICZNE

AKCESORIA

- Zawiasy: dwa lub trzy (EI 30); cztery (EI 30 soft, EI 60)
- Zamek dostosowany pod wkładkę patentową
- Szyba przezroczysta ognioodporna (stała szerokość, niezależna od rozmiaru skrzydła)
- Uszczelka pęczniająca pod wpływem wysokiej temperatury w skrzydle
- Uszczelka progowa, automatyczna
- W wykonaniu CPL HQ oraz Gladstone/Halifax boki skrzydła pokryte są taśmą ABS

OŚCIEŻNICE

- Ościeżnica stała MDF EI30 100 mm i regulowana (min. 160 mm) (EI 30, EI 30 SOFT) wyposażona w zawiasy regulowane – obiektowe dla EI 30 i czopowe regulowane dla EI 30 SOFT.
- Ościeżnica drewniana 120 mm (EI 60) wykonana z trójwarstwowej klejonej sosnowej, wyposażona w zawiasy czopowe regulowane.
- Ościeżnica stalowa kątowna o szerokości profilu 100 mm. Wykonana z blachy stalowej, dwustronnie ocynkowanej, ogniowo, o grubości 1,5 mm. Wyposażona we wzmocnienie pod samozamykacz, dyble montażowe oraz zawiasy trójelementowe.
- Ościeżnica PROJEKT BIS (str. 190).
- Ościeżnica PROJEKT Zmodyfikowana, realizacja Dział Kontraktów. Szczegóły w Katalogu Inwestycyjnym i w Działach Sprzedaży PORTA.

UWAGI

- EI 30 – Krajowa Ocena Techniczna ITB-KOT-2017/0007 wydanie 1. i Krajowy Certyfikat Stałości Właściwości Użytkowych Nr 020-UWB-0567/W.
- EI 60 – Krajowa Ocena Techniczna ITB-KOT-2018/0407 wydanie 1.
- Krajowy Certyfikat Stałości Właściwości Użytkowych Nr 020-UWB-2707/W
- W celu spełnienia warunków prawa budowlanego do drzwi o izolacyjności ogniowej i/lub dymoszczelności należy stosować samozamykacz.
- Drzwi ogniowe należy wyposażyć w szyldy z klamką z rdzeniem stalowym.
- W przypadku zastosowania innych okuć niż proponowane przez firmę PORTA, należy kierować się wytycznymi zawartymi w karcie gwarancyjnej.

- Klasa izolacyjności akustycznej $R_w=32$ dB (zakres 32 ± 36 dB).
- Rozmiar „100” dla EI 60 niedostępny w standardowej ofercie (Porta KONTRAKT, patrz str. 226).
- EI 30 SOFT niedostępne w wersji podwójnej.

DOPLĄTY

- rozmiar „100” dla EI 30 50 | **61,50**
- skrzydło: kolory w okleinie CPL 0,2 mm i 0,7 mm – GRUPA II 50 | **61,50**
- ościeżnica: kolory w okleinie CPL 0,2 mm – GRUPA II 50 | **61,50**
- skrzydło: kolory Gladstone/Halifax w układzie pionowym 110 | **135,30**
- trzeci zawias w ościeżnicy MDF 150 | **184,50**
- intarsje w okleinach syntetycznych (na 1 stronę, na dwie strony cena x 2) 36 | **44,28**
- intarsje w okleinach naturalnych (na 1 stronę, na dwie strony cena x 2) 38 | **46,74**
- skrzydło: okleina Nat. Dąb Satin Biały 300 | **369,00**
- skrzydło: okleina Nat. Dąb Satin (pozostałe kolory) 75 | **92,25**
- skrzydło: okleina Nat. Orzech 120 | **147,60**
- ościeżnica regulowana: okleina Nat. Dąb Satin Biały 150 | **184,50**
- ościeżnica: okleina Nat. Satin (pozostałe kolory) 50 | **61,50**
- ościeżnica: okleina Nat. Orzech 80 | **98,40**
- ościeżnica stalowa: kolory - GRUPA II 20 | **24,60**
- profil ośc. stalowej do Nakładki PROJEKT BIS 50 | **61,50**
- rozszerzenie profilu ościeżnicy stalowej od 80 do 100 mm bez dopłaty
- rozszerzenie profilu ościeżnicy stalowej od 101 do 150 mm 75 | **92,25**
- rozszerzenie profilu ościeżnicy stalowej od 151 do 270 mm 151 | **185,73**
- rozszerzenie profilu ościeżnicy stalowej od 271 do 390 mm 226 | **277,98**
- ćwierćwałek, listwy maskujące (str. 204)
- klamka z szyldem (str. 197)

TOP
KOLEKCJE
INWESTYCYJI



Wewnętrzne drzwi techniczne o najwyższej trwałości, klasie odporności na ścieranie i działanie czynników zewnętrznych z zastosowaniem specjalnie profilowanej listwy ze stali nierdzewnej oraz wyjątkowo odpornej okleiny HPL lub CPL.

ENDURO, Antracyt

W cenie kompletu drzwi

- skrzydło
- ościeżnica



ENDURO 3, Antracyt



pełne



model 1



model 2



model 3



model 4

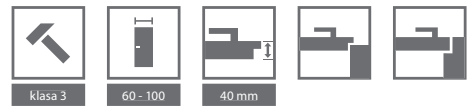

KOLORYSTYKA

Okleina HPL i CPL 0,7 ★★★★★★

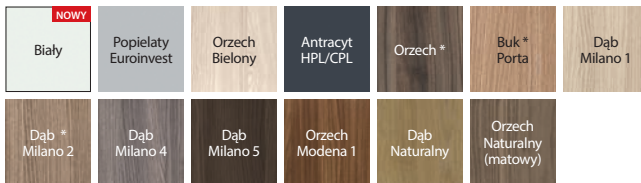

* do wyczerpania zapasów

PRZYKŁADOWE PRZEZNACZENIE DRZWI ENDURO:

- Laboratoria
- Kliniki dentystyczne
- Szpitale



panel górny



panel dolny



panel dolny wentylacyjny



kratka wentylacyjna

CENNIK NETTO | BRUTTO PLN (zwróć uwagę na DOPŁATY)

MODELE	Okleina HPL / CPL
pełne	1139 1400,97
1, 2, 3	1259 1548,57
4	1539 1892,97

ENDURO

INFORMACJE TECHNICZNE

AKCESORIA

- Trzy wzmocnione zawiasy trójelementowe
- W wersji wahadłowej dwa („60°”), trzy („70°”, „80°”), cztery („90°”) zawiasy
- Szyba hartowana przezroczysta lub matowa (w modelu 4 szyba bezpieczna)
- Zamek dostępny w trzech wariantach: na klucz zwykły, z blokadą łazienkową lub dostosowany pod wkładkę patentową
- Skrzydło zawiera wzmocnienie pod samozamykacz

OŚCIEŻNICE

- Ościeżnica stalowa kąтова, o szerokości profilu 105 mm. Wykonana z blachy stalowej, dwustronnie ocynkowanej, o grubości 1,2 mm. Wyposażona w trzy zawiasy wzmocnione trójelementowe (pakowane przy skrzydle), uszczelkę gumową obwiedniową, sześć dybli montażowych. Lakierowana farbą proszkową podkładową (próbki kolorów na str. 221).
- Możliwość zamówienia ościeżnicy w dwóch wersjach:
 - do postawienia na gotowej posadzce – poziom „0”
 - do zalania w wylewce posadzki – poziom „-30”.

UWAGI

- Aprobata Techniczna AT-15-6515/2016 ITB Warszawa, dla drzwi wahadłowych ITB-KOT-2017/0184 wyd. 1.
- Nowy system montażu listwy krawędziowej bez ingerencji w strukturę okleiny.
- Maksymalny rozmiar skrzydła wahadłowego to „90°”.

DOPŁATY

- rozmiar „100” 50 | **61,50**
- regulowany zaczep zamka 25 | **30,75**
- ościeżnica stalowa: kolory - GRUPA II 20 | **24,60**
- profil ościeżnicy od 80 do 100 mm bez dopłaty
- rozszerzenie profilu ościeżnicy od 106 do 150 mm 50 | **61,50**
- rozszerzenie profilu ościeżnicy od 155 do 270 mm 100 | **123,00**
- rozszerzenie profilu ościeżnicy od 275 do 390 mm 151 | **185,73**
- panel górny (kpl. na dwie strony) 220 | **270,6**
- panel dolny (kpl. na dwie strony) 220 | **270,6**
- panel dolny wentylacyjny (kpl. na dwie strony) 240 | **295,20**
- kratka wentylacyjna (kpl. na dwie strony) 154 | **189,42**
- wykonanie w wersji wahadłowej 484 | **595,32**
- klamka z szyldem (str. 197)



AQUA 4, Popielaty

Konstrukcja drzwi pozwala na stosowanie ich w lokalach użytkowych np. gabinetach odnowy biologicznej, lokalach gastronomicznych.

W cenie kompletu drzwi

- skrzydło
- ościeżnica



AQUA 4, Popielaty



pełne



model 1



model 2



model 3



model 4

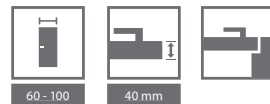

KOLORYSTYKA

Okleina HPL ★★★★★



PRZYKŁADOWE PRZEZNACZENIE DRZWI AQUA:

- Lokale gastronomiczne
- Lokale usługowe
- Lokale użytkowe
- Gabinetyn odnowy biologicznej
- Gabinetyn kosmetyczne

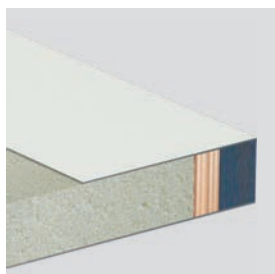

przekrój skrzydła

CENNIK NETTO | BRUTTO PLN (zwróć uwagę na DOPŁATY)

MODELE	Okleina HPL
pełne	1974 2428,02
1, 2, 3	2214 2723,22
4	2364 2907,72

AQUA

INFORMACJE TECHNICZNE

AKCESORIA

- Dwa zawiasy wykonane ze stali nierdzewnej
- Szyba hartowana przezroczysta lub matowa (w modelu 4 szyba bezpieczna)
- Zamek ze stali nierdzewnej dostępny w trzech wariantach: na klucz zwykły, z blokadą łazienkową lub dostosowany pod wkładkę patentową
- Ościeżnica

OŚCIEŻNICE

- Ościeżnica Kątowa DUŻA, o szerokości profilu 105 mm. Wykonana z blachy stalowej dwustronnie ocynkowanej o grubości 1,2 mm.
- Wyposażona w dwa zawiasy, uszczelkę gumową obwiedniową, sześć dybli montażowych. Lakierowana farbą proszkową podkładową (próbki kolorów na str. 221).
- Możliwość zamówienia ościeżnicy w jednej z dwu wersji:
 - do postawienia na gotowej posadzce
 - poziom „0” – do zalania w wylewce posadzki – poziom „-30”.

UWAGI

- Krajowa Ocena Techniczna ITB-KOT-2017/0006 wydanie 1.
- Możliwość zastosowania samozamykacza.

DOPLATY

- rozmiar „100” 50 | **61,50**
- kratka ze stali nierdzewnej 196 | **241,08**
- ościeżnica stalowa: kolory - GRUPA II 20 | **24,60**
- profil ościeżnicy od 80 do 100 mm bez dopłaty
- rozszerzenie profilu ościeżnicy od 106 do 150 mm 50 | **61,50**
- rozszerzenie profilu ościeżnicy od 155 do 270 mm 100 | **123,00**
- rozszerzenie profilu ościeżnicy od 275 do 390 mm 151 | **185,73**
- wzmocnienie pod samozamykacz w ośc. stalowej 39 | **47,97**
- **K** wzmocnione pod samozamykacz w skrzydle (str. 226)
- klamka z szyldem (str. 197)

AGAT

drzwi wejściowe 32 dB

OPAL

drzwi antywłamaniowe RC 2, 32 dB

od 1029,- | **1265,67**

cena kompletu netto | brutto (PLN)



AGAT Płaskie, Buk Piaskowy, z ościeżnicą stalową

Antywłamaniowość RC 2 (Opal)
Izolacyjność akustyczna $R_w=32$ dB

wszystkie dostępne modele patrz str. 124

W cenie kompletu drzwi

- skrzydło
- ościeżnica
- próg stalowy

DRZWI OPAL

Drzwi antywłamaniowe OPAL klasy RC 2 wg PN EN 1627:2012 OPAL posiadają klasę izolacyjności akustycznej $R_w=32$ dB (32–36 dB) oraz odporność na włamanie – pod warunkiem skompletowania skrzydła z dedykowaną ościeżnicą stalową Porta, progim ze stali nierdzewnej oraz szyldem z klamką co najmniej 2 klasy i wkładki patentowej co najmniej 4 klasy antywłamaniowej.

DRZWI AGAT

Drzwi wzmocnione AGAT posiadają zamki bolcowe oraz klasę izolacyjności akustycznej $R_w=32$ dB (32–36 dB).



AGAT Płaskie, Buk Piaskowy, z ościeżnicą stalową



zamek bolcowy – AGAT



zamek listwowy czteropunktowy – OPAL



bolce antywyważeniowe – AGAT, OPAL

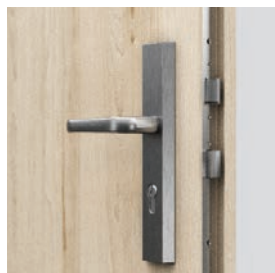

regulowany zaczep zamka w ościeżnicy stalowej (opcja do wyboru)



KOLORYSTYKA

Portasynchro 3D



Naturalna Select
Naturalna Dąb, Jesion, Orzech
Naturalna Dąb Satin



Portaperfect 3D
CPL HQ 0,2 mm



CPL HQ 0,7 mm
Gladstone/Halifax



Próbki kolorów patrz str. 214 – 221.

UWAGA! Okleiny naturalne (z wyj. Okl. Nat. Jesion i Orzech) możliwe do wykonania w pionowym lub poziomym układzie usłojenia (dotyczy skrzydła).

UWAGA! Do drzwi wejściowych zalecamy okleiny CPL lub Gladstone/Halifax, a w szczególności do zastosowań w obiektach publicznych.



Zobacz film montażowy drzwi OPAL

W cenie kompletu drzwi:
skrzydło + ościeżnica + próg stalowy + wizjer (opcja za dopłatą).

POLECAMY!

DZIĘKI ZASTOSOWANIU KONSTRUKCJI WYKORZYSTUJĄCEJ WARSTWĘ BLACHY ALUMINIOWEJ, UZYSKALIŚMY WYJĄTKOWĄ ODPORNOŚĆ NA NIEKORZYSTNE DZIAŁANIE SPECYFICZNYCH WARUNKÓW EKSPLOATACJI, CHARAKTERYSTYCZNYCH DLA KLATKI SCHODOWEJ, RÓŻNICY TEMPERATURY I WILGOTNOŚCI POWIETRZA.

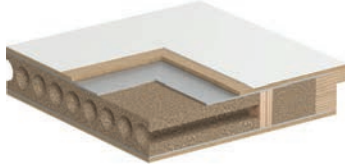

CENNIK NETTO | BRUTTO PLN (zwróć uwagę na DOPŁATY)

MODELE	Portasynchro 3D	CPL HQ 0,2 gr. I, Portaperfect 3D	CPL HQ 0,7 gr. I,	Gladstone/ Halifax (ukł. poziomy)	Okleiny Naturalne
AGAT z ośc. stalową	1029 1265,67	1109 1364,07	1219 1499,37	1219 1499,37	1469 1806,87
OPAL z ośc. stalową	1292 1589,16	1372 1687,56	1482 1822,86	1482 1822,86	1732 2130,36

INFORMACJE TECHNICZNE

KONSTRUKCJA SKRZYDŁA

Rama skrzydła jest wykonana z klejonej drewna iglastego. Skrzydło posiada dodatkowe wzmocnienie wewnętrznym ramiakiem. Poszycie skrzydła stanowi warstwa aluminium i płyta drewnopochodna. Dostępne skrzydła uzupełnione aluminium i intarsjami w kolorze srebrnym. Okleiny naturalne wykończone lakierem półmatowym. W wykonaniu CPL HQ oraz Gladstone/Halifax boki skrzydła pokryte są taśmą ABS.

AKCESORIA W CENIE DRZWI AGAT

- Jeden lub dwa zamki bolcowe pod wkładkę patentową
- Trzy zawiasy bolcowe
- Trzy bolce antywyważeniowe - NOWOŚĆ
- Ościeżnica wyposażona w próg ze stali nierdzewnej standardowy (90 mm)

AKCESORIA W CENIE DRZWI OPAL

- Zamek listwowy czteropunktowy dostosowany pod dwie wkładki patentowe
- Trzy zawiasy czopowe (ośc. stalowa)
- Trzy bolce antywyważeniowe
- Ościeżnica stalowa wyposażona w próg ze stali nierdzewnej (90 mm)

OŚCIEŻNICE

- Ościeżnica stalowa kątowna, o szerokości profilu 105 mm. Wykonana z blachy stalowej, dwustronnie ocynkowanej, o grubości 1,2 mm (AGAT) lub 1,5 mm (OPAL).
- Wyposażona w trzy zawiasy czopowe standard, uszczelkę gumową obwodniową, a OPAL dodatkowo w sześć dybli montażowych.
- Ościeżnica PROJEKT BIS, PROJEKT Premium (str. 190).

UWAGI

- Krajowa Ocena Techniczna ITB-KOT-2017/0096 wydanie 1.
- Przygotowanie do skrótu (maksymalnie o 60 mm).
- Klasa izolacyjności akustycznej $R_w=32$ dB (zakres 32 ± 36 dB).
- W przypadku wyboru drzwi AGAT lub OPAL z ościeżnicą stalową, próg stanowi element składowy ościeżnicy.

DOPŁATY

- wizjer 20 | **24,60**
- rozmiar „100” 50 | **61,50**
- regulowany zaczep zamka w ośc. stalowej 25 | **30,75**
- ościeżnica: kolory w okleinie CPL 0,2 mm – GRUPA II 50 | **61,50**
- skrzydło: kolory w okleinie CPL 0,2 mm i 0,7 mm – GRUPA II 50 | **61,50**
- skrzydło: kolory Gladstone/Halifax w układzie pionowym 110 | **135,30**
- intarsje w okleinach syntetycznych (na 1 stronę, na dwie strony cena x 2) 36 | **44,28**
- intarsje w okleinach naturalnych (na 1 stronę, na dwie strony cena x 2) 38 | **46,74**
- skrzydło: okleina Nat. Dąb Satin Biały 300 | **369,00**
- skrzydło: okleina Nat. Dąb Satin (pozostałe kolory) 75 | **92,25**
- skrzydło: okleina Nat. Orzech 120 | **147,60**
- ościeżnica: okleina Nat. Dąb Satin Biały 75 | **92,25**
- ościeżnica: okleina Nat. Dąb Satin (pozostałe kolory) 50 | **61,50**
- ościeżnica: okleina Nat. Orzech 80 | **98,40**
- wyposażenie ościeżnicy AGAT w 6 dybli montażowych 33 | **40,59**
- ościeżnica stalowa: kolory - GRUPA II 20 | **24,60**
- ościeżnica stalowa: kolor czarny - GRUPA III 50 | **61,50**
- profil ośc. stalowej do Nakładki PROJEKT BIS 50 | **61,50**
- profil ośc. stalowej do Nakładki PROJEKT PREMIUM 80 | **98,40**
- profil ościeżnicy stalowej od 106 do 150 mm 50 | **61,50**
- profil ościeżnicy stalowej od 151 do 270 mm 100 | **123,00**
- profil ościeżnicy stalowej od 271 do 390 mm 151 | **185,73**
- wzmocnienie pod samozamykacz w ośc. stalowej 39 | **47,97**
- wkładki patentowe 87 | **107,01** (str. 200)
- klamka z szyldem

EXTREME RC 2

drzwi antywłamaniowe klasa RC 2, 37 dB

od 1499,- | **1843,77**

cena kompletu netto | brutto (PLN)



Antywłamaniowość RC 2
Klasa izolacyjności akustycznej
Rw=37 dB

EXTREME RC 2 Płaskie, Dąb Milano 1, z ościeżnicą stalową

wszystkie dostępne modele patrz str. 124

W cenie kompletu drzwi

- skrzydło
- ościeżnica
- próg stalowy

Drzwi EXTREME RC 2

Drzwi EXTREME RC 2 wyposażone w dwa zamki bolcowe (3 ryglowe), wkładki kl. B oraz bolce antywyważeniowe, posiadają:

- klasę RC 2 wg PN EN 1627:2012
- klasę izolacyjności akustycznej Rw=37 dB (37-41 dB)*

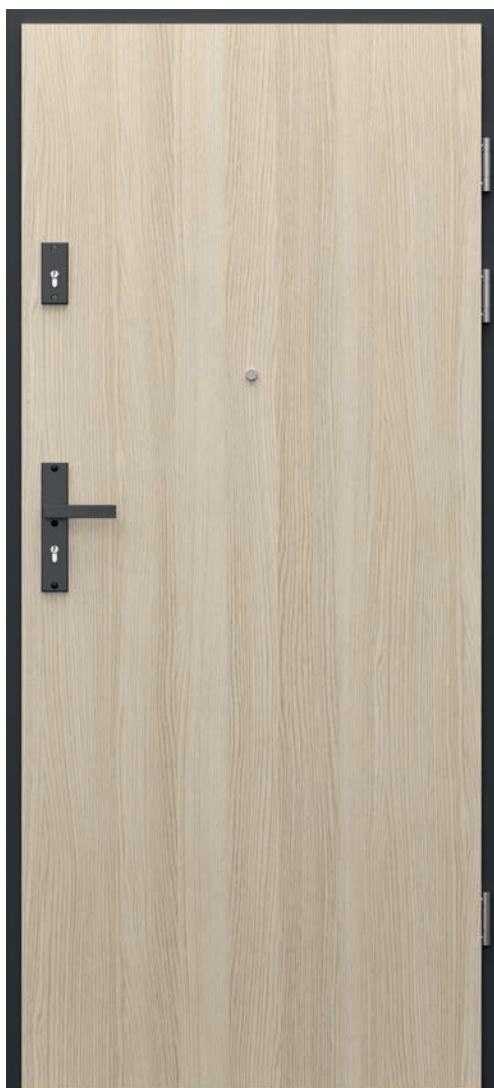

EXTREME RC 2, Dąb Milano 1, z ościeżnicą stalową



zamek dolny – 3 ryglowy



zamek górny – 3 ryglowy



bolce antywyważeniowe



trzy zawiasy trójelementowe



regulowany zaczep zamka w ościeżnicy stalowej (opcja do wyboru)



próg ze stali nierdzewnej (90 mm)

* Szczegółowe wyniki badań dostępne w zakładce DO POBRANIA na stronie www.porta.com.pl

KOLORYSTYKA

Naturalna Select ★★★★★
Naturalna Dąb, Jesion, Orzech
Naturalna Dąb Satin

CPL HQ 0,2 mm ★★★★★

CPL HQ 0,7 mm ★★★★★
Gladstone/Halifax

UWAGA! Okleiny naturalne (z wyj. Okl. Nat. Jesion i Orzech) możliwe do wykonania w pionowym lub poziomym układzie usłojenia (dotyczy skrzydła).

UWAGA! Do drzwi wejściowych zalecamy okleiny CPL lub Gladstone/Halifax, a w szczególności do zastosowań w obiektach publicznych.

Próbki kolorów patrz str. 214 – 221.

POLECAMY!

DZIĘKI ZASTOSOWANIU KONSTRUKCJI WYKORZYSTUJĄCEJ WARSTWĘ BLACHY ALUMINIOWEJ, UZYSKALIŚMY WYJĄTKOWĄ ODPORNOŚĆ DRZWI EXTREME RC 2 NA NIEKORZYSTNE DZIAŁANIE SPECYFICZNYCH WARUNKÓW EKSPLOATACJI, CHARAKTERYSTYCZNYCH DLA KLATKI SCHODOWEJ, RÓŻNICY TEMPERATURY I WILGOTNOŚCI POWIETRZA.



CENNIK NETTO | BRUTTO PLN (zwróć uwagę na DOPŁATY)

MODELE	CPL HQ 0,2 gr. I,	CPL HQ 0,7 gr. I,	Gladstone/ Halifax (ukł. poziomy)	Okleiny Naturalne
EXTREME RC 2 z ośc. stalową	1499 1843,77	1609 1979,07	1609 1979,07	1859 2286,57

INFORMACJE TECHNICZNE

KONSTRUKCJA SKRZYDŁA

Wypełnienie skrzydła stanowi specjalna 5 warstwowa konstrukcja w ramie z klejonej drewna iglastego. Całość obłożona płytą HDF. Dostępne w wersji przylgowej. W wykonaniu CPL HQ oraz Gladstone/Halifax boki skrzydła pokryte są taśmą ABS.

AKCESORIA W CENIE DRZWI

- Dwa zamki bolcowe (rozstaw 72 mm)
- Trzy zawiasy trójelementowe w kolorze srebrnym
- Cztery bolce antywyważeniowe
- Ościeżnica
- Próg ze stali nierdzewnej standardowy (90 mm)

OŚCIEŻNICE

- Ościeżnica stalowa kąтова, o szerokości profilu 100 mm. Wykonana z blachy stalowej, dwustronnie ocynkowanej, o grubości 1,5 mm.
- Wyposażona w trzy zawiasy trójelementowe, uszczelkę gumową obwodniową, osiem dybli montażowych.
- Ościeżnica PROJEKT BIS str. 190.

UWAGI

- Norma PN-EN 14351-2:2018-12
- Klasa izolacyjności akustycznej Rw=37 dB (zakres 37÷41dB).
- **Dolna krawędź w wykonaniu CPL HQ oraz Gladstone/Halifax zabezpieczona przed wilgocią w technologii TechnoPORTA AQUA STOP.**

DOPŁATY

- wizjer 20 | **24,60**
- rozmiar „100” 50 | **61,50**
- regulowany zaczep zamka w ośc. stalowej 25 | **30,75**
- skrzydło: kolory w okleinie CPL 0,2 mm i 0,7 mm – GRUPA II 50 | **61,50**
- skrzydło: kolory Gladstone/Halifax w układzie pionowym 110 | **135,30**
- intarsje w okleinach syntetycznych (na 1 stronę, na dwie strony cena x 2) 36 | **44,28**
- intarsje w okleinach naturalnych (na 1 stronę, na dwie strony cena x 2) 38 | **46,74**
- skrzydło: okleina Nat. Dąb Satin Biały 300 | **369,00**
- skrzydło: okleina Nat. Dąb Satin (pozostałe kolory) 75 | **92,25**
- skrzydło: okleina Nat. Orzech 120 | **147,60**
- ościeżnica stalowa: kolory - GRUPA II 20 | **24,60**
- ościeżnica stalowa: kolor czarny - GRUPA III 50 | **61,50**
- profil ośc. stalowej do Nakładki PROJEKT BIS 50 | **61,50**
- profil ościeżnicy stalowej od 106 do 150 mm 50 | **61,50**
- profil ościeżnicy stalowej od 151 do 270 mm 100 | **123,00**
- profil ościeżnicy stalowej od 271 do 390 mm 151 | **185,73**
- wzmocnienie pod samozamykacz w ośc. stalowej 39 | **47,97**
- klamka z szyldem (str. 200)

Steel SAFE

drzwi antywłamaniowe klasa RC 2 i RC 3

od 1470,- | **1808,10**

cena kompletu netto | brutto (PLN)

TOP
KOLEKCJE
INWESTYCJI



Steel SAFE, A.0 z wizjerem, Antracyt

Antywłamaniowość
RC 2 i RC 3

W cenie
kompletu drzwi

- skrzydło
- ościeżnica
- próg stalowy
- klamka
- wkładka patentowa

DRZWI Steel SAFE

Drzwi wyposażone w dwa zamki LOB oraz wkładki kl. B posiadają antywłamaniowość klasy RC 2 wg PN EN 1627:2012.

Drzwi wyposażone w zamek listwowy Winkhaus STV oraz wkładki kl. B posiadają antywłamaniowość klasy RC 3 wg PN EN 1627:2012.

SYSTEM ZABEZPIECZENIA POWIERZCHNI STALOWYCH



P
BLACHA
OCYNKOWANA

PRODUKT
PORTA STEEL



Steel SAFE, A.0 z wizjerem, Antracyt



drzwi Steel SAFE Typ II
Zamek dolny – 3 ryglowy

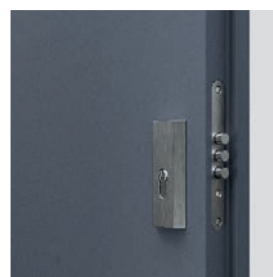

drzwi Steel SAFE Typ II
Zamek górny – 3 ryglowy

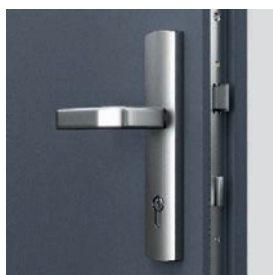

drzwi Steel SAFE Typ III
Zamek listwowy wielopunktowy
hakowo-zasuwkowy



drzwi Steel SAFE Typ III
Hak – ryglowanie górne/dolne

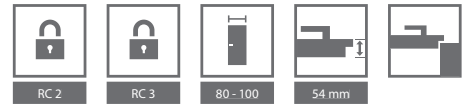

KOLORYSTYKA

Farba Poliestrowa Premium ★★★★★☆



Blacha Stalowa Laminowana PCV ★★★★★☆

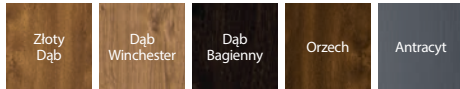

próg ze stali nierdzewnej z perforacją



regulowany zaczep zamka



ościeżnica stalowa Kątowa DUŻA

CENNIK NETTO | BRUTTO PLN (zwróć uwagę na DOPŁATY)

SAFE A.0	Farba Poliestrowa gr.I	Blacha stalowa laminowana PCV
Typ II	1470 1808,10	1650 2029,50
Typ III	1800 2214,00	1980 2435,40

INFORMACJE TECHNICZNE

KONSTRUKCJA SKRZYDŁA

Konstrukcja oparta jest na dwuwarstwowych ramiakach drewnianych, które znajdują się na całym obwodzie skrzydła. Jako wkład termooizolacyjny użyty jest polistyren ekspandowany z dużą domieszką grafitu. Na oplaszczowanie skrzydła wykorzystana jest blacha stalowa 0,6 mm ocynkowana, wykończona folią PVC lub farbą poliestrową.

AKCESORIA W CENIE DRZWI TYP II

- Trzy zawiasy trójelementowe
- Dwa niezależne zamki LOB
- Cztery bolce antywyważeniowe
- Kłamka OPAL
- Wkładki patentowe LOB kl. A
- Regulowany zaczep zamka głównego w ościeżnicy
- Ościeżnica stalowa kątowa
- Próg ze stali nierdzewnej z perforacją

AKCESORIA W CENIE DRZWI TYP III

- Trzy zawiasy trójelementowe
- Zamek listwowy WINKHAUS STV
- Cztery bolce antywyważeniowe
- Kłamka SAFE
- Wkładki patentowe WILKA kl. A
- Regulowany zaczep zamka głównego w ościeżnicy
- Ościeżnica stalowa kątowa
- Próg ze stali nierdzewnej z perforacją

OŚCIEŻNICE

- Ościeżnica stalowa kątowa, o szerokości profilu 100. Wykonana z blachy stalowej, dwustronnie ocynkowanej o grubości 1,2 mm (Typ II) lub 1,5 mm (Typ III).

UWAGI

- Krajowa Ocena Techniczna ITB-KOT-2017/0008 wydanie 1.

DOPŁATY DRZWI TYP II

- rozmiar „100” 150 | **184,50**
- wizjer 20 | **24,60**
- kolor - GRUPA II 50 | **61,50**
- dwie wkładki LOB, kl. B – wymiana za komplet podstawowy kl. A 80 | **98,40**
- wypełnienie wełna mineralna 80 | **98,40**
- wzmocnienie pod samozamykacz 60 | **73,80**
- kłamka z szyldem (str. 196)

DOPŁATY DRZWI TYP III

- rozmiar „100” 150 | **184,50**
- dodatkowy górny zamek 80 | **98,40**
- szyld górny kl. C 69 | **84,87**
- wizjer 20 | **24,60**
- kolor - GRUPA II 50 | **61,50**
- wkładka patentowa dolna WILKA, kl. B – wymiana za komplet podstawowy kl. A 50 | **61,50**
- wkładka patentowa górna WILKA, kl. A 50 | **61,50**
- wkładka patentowa górna WILKA, kl. B 80 | **98,40**
- wypełnienie wełna mineralna 80 | **98,40**
- wzmocnienie pod samozamykacz 60 | **73,80**
- kłamka z szyldem (str. 200)

KWARC RC 2

drzwi antywłamaniowe klasa RC 2, EI 30, 32 dB

od 1364,- | **1677,72**

cena komplet netto | **brutto** (PLN)



Antywłamaniowość RC 2
Izolacyjność akustyczna $R_w=34$ dB*
Ognioodporność EI 30
Dymoszczelność

KWARC Intarsje 6, Białe, z ościeżnicą stalową

wszystkie dostępne modele patrz str. 124

W cenie kompletu drzwi

- skrzydło
- ościeżnica
- próg stalowy

DRZWI KWARC

Drzwi DT-K32 (KWARC Typ III) wyposażone w zamek listwowy oraz bolce antywyważeniowe, posiadają:

- klasę RC 2 wg PN EN 1627:2012
- klasę izolacyjności akustycznej $R_w=32$ dB (32–36 dB)
- odporność ogniową EI 30
- dymoszczelność



KWARC Intarsje 6, Białe, z ościeżnicą stalową



zamek listwowy czteropunktowy dostosowany pod dwie wkładki patentowe – KWARC III



bolce antywyważeniowe – KWARC III



wzmocniony zawias trójelementowy



KOLORYSTYKA

Portasynchro 3D	★★★
Naturalna Select Naturalna Dąb, Jesion, Orzech Naturalna Dąb Satin	★★★★★
Portaperfect 3D CPL HQ 0,2 mm	★★★★★
CPL HQ 0,7 mm Gladstone/Halifax	★★★★★

Próbki kolorów patrz str. 214 – 221.

UWAGA! Okleiny naturalne (z wyj. Okł. Nat. Jesion i Orzech) możliwe do wykonania w pionowym lub poziomym układzie ustojenia (dotyczy skrzydła).

UWAGA! Do drzwi wejściowych zalecamy okleiny CPL lub Gladstone/Halifax, a w szczególności do zastosowań w obiektach publicznych.

POLECAMY!

DZIĘKI ZASTOSOWANIU KONSTRUKCJI WYKORZYSTUJĄCEJ WARSTWĘ BLACHY ALUMINIOWEJ, UZYSKALIŚMY WYJĄTKOWĄ ODPORNOŚĆ DRZWI KWARC NA NIEKORZYSTNE DZIAŁANIE SPECYFICZNYCH WARUNKÓW EKSPLOATACJI, CHARAKTERYSTYCZNYCH DLA KLATKI CHODOWEJ, RÓŻNICY TEMPERATURY I WILGOTNOŚCI POWIETRZA.



CENNIK NETTO | BRUTTO PLN (zwróć uwagę na DOPŁATY)

KWARC	Portasynchro 3D	CPL HQ 0,2 gr. I, Portaperfect 3D	CPL HQ 0,7 gr. I	Gladstone/Halifax (ukł. poziomy)	Okleiny Naturalne
Typ I	1364 1677,72	1444 1776,12	1554 1911,42	1554 1911,42	1804 2218,92
Typ II	1404 1726,92	1484 1825,32	1594 1960,62	1594 1960,62	1844 2268,12
Typ III	1664 2046,72	1744 2145,12	1854 2280,42	1854 2280,42	2104 2587,92

INFORMACJE TECHNICZNE

KONSTRUKCJA SKRZYDŁA

Wielowarstwowa konstrukcja skrzydła zapewnia odporność ogniową przez 30 minut i izolację akustyczną $R_w=34$ dB*. Dzięki warstwie blachy aluminiowej w konstrukcji skrzydła drzwi są wyjątkowo odporne na niekorzystne działanie warunków eksploatacji, jakie panują na klatce schodowej. W wykonaniu CPL HQ oraz Gladstone/Halifax boki skrzydła pokryte są taśmą ABS.

AKCESORIA W CENIE DRZWI

- Zamek wpuszczany z zasuwką prostokątną pod wkładkę patent (KWARC Typ I)
- Dwa zamki wpuszczane z zasuwką prostokątną pod wkładkę patent (KWARC Typ II)
- Zamek listwowy czteropunktowy dostosowany pod dwie wkładki patentowe i trzy bolce antywyważeniowe (KWARC Typ III)
- Trzy wzmocnione zawiasy trójelementowe w kolorze srebrnym
- Uszczelka pęczniąca pod wpływem wysokiej temperatury we wrębie skrzydła
- Ościeżnica wyposażona w próg ze stali nierdzewnej standardowej (90 mm)

OŚCIEŻNICA

- Ościeżnica stalowa kątowna, o szerokości profilu 105 mm. Wykonana z blachy stalowej, dwustronnie ocynkowanej, o grubości 1,5 mm. Wyposażona w uszczelkę samogasnącą, trzy zawiasy, próg stalowy ze stali nierdzewnej w wersji standardowej (90 mm), wzmocnienie pod samozamykacz. KWARC I posiada zaczep pod jeden zamek, KWARC II – pod dwa zamki, KWARC III – pod zamek listwowy oraz sześć dybli montażowych i otwory pod bolce antywyważeniowe.
- Ościeżnica PROJEKT BIS (str. 190).
- Ościeżnica PROJEKT Zmodyfikowana, realizacja Dział Kontraktów. Szczegóły w Katalogu Inwestycyjnym i w Działach Sprzedaży PORTA.

UWAGI

- Krajowa Ocena Techniczna ITB-KOT-2017/0007 wydanie 1.
- Krajowy Certyfikat Stałości Właściwości Użytkowych nr 020-UWB-0567/W.
- Przygotowanie do skrótu (maksymalnie o 60 mm).
- W celu spełnienia warunków prawa budowlanego do drzwi o izolacyjności ogniowej i/ lub dymoszczelności należy stosować samozamykacz.
- W przypadku zastosowania innych okuć niż proponowane przez firmę PORTA, należy kierować się wytycznymi zawartymi w karcie gwarancyjnej.
- Drzwi ogniowe należy wyposażyć w szyldek z klamką z rdzeniem stalowym.
- Klasa izolacyjności akustycznej $R_w=32$ dB (zakres 32÷36 dB).

DOPŁATY

- wizjer 20 | **24,60**
- rozmiar „100” 50 | **61,50**
- skrzydło: kolory w okleinie CPL 0,2 mm i 0,7 mm – GRUPA II 50 | **61,50**
- skrzydło: kolory Gladstone/Halifax w układzie pionowym 110 | **135,30**
- intarsje w okleinach syntetycznych (na 1 stronę, na dwie strony cena x 2) 36 | **44,28**
- intarsje w okleinach naturalnych (na 1 stronę, na dwie strony cena x 2) 38 | **46,74**
- skrzydło: okleina Nat. Dąb Satin Biały 300 | **369,00**
- skrzydło: okleina Nat. Dąb Satin (pozostałe kolory) 75 | **92,25**
- skrzydło: okleina Nat. Orzech 120 | **147,60**
- ościeżnica stalowa: kolory - GRUPA II 20 | **24,60**
- ościeżnica stalowa: kolor czarny - GRUPA III 50 | **61,50**
- profil ośc. stalowej do Nakładki PROJEKT BIS 50 | **61,50**
- profil ościeżnicy stalowej od 101 do 150 mm 75 | **92,25**
- profil ościeżnicy stalowej od 151 do 270 mm 151 | **185,73**
- profil ościeżnicy stalowej od 271 do 390 mm 226 | **277,98**
- klamka z szyldem (str. 200)

EXTREME RC 3

drzwi antywłamaniowe klasa RC 3, EI 30, 37 dB

od 1799,- | **2212,77**

cena kompletu netto | brutto (PLN)

TOP
KOLEKCJE
INWESTYCJI



Antywłamaniowość RC 3
Klasa izolacyjności akustycznej
Rw=37 dB
Ogniodporność EI 30
Dymoszczelność

EXTREME RC 3, Dąb Piaskowy, z ościeżnicą wzmocnioną PS

wszystkie dostępne modele patrz str. 124



EXTREME RC 3, Dąb Piaskowy, z ościeżnicą wzmocnioną PS

W cenie kompletu drzwi

- skrzydło
 - ościeżnica
 - próg stalowy
 - klamka
 - wkładka patentowa
- Opcja za dopłatą
- dodatkowy górny zamek

DRZWI EXTREME

występują w dwóch typach:

Typ I

- klasa RC3 wg PN EN 1627-2012
- klasa izolacyjności akustycznej Rw=37 dB (37-41 dB)*
- dymoszczelność

Typ II

- cechy drzwi typu I
- odporność ogniowa EI 30

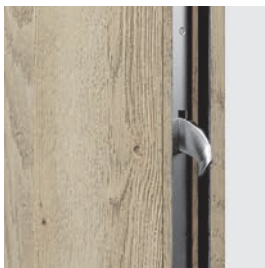

2 haki antywyważeniowe

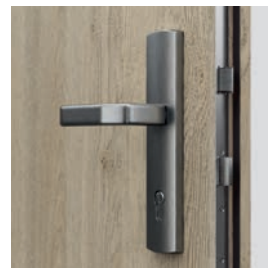

Winkhaus wielopunktowy hakowo-zasuwkowy



4 bolce antywyważeniowe uszczelka ogniowa (Typ II)



ościeżnica Porta SYSTEM

* Szczegółowe wyniki badań dostępne w zakładce DO POBRANIA na stronie www.porta.com.pl

KOLORYSTYKA

Naturalna Select ★★★★★
Naturalna Dąb, Jesion, Orzech
Naturalna Dąb Satin

CPL HQ 0,2 mm ★★★★★

CPL HQ 0,7 mm ★★★★★
Gladstone/Halifax

Próbki kolorów patrz str. 214 – 221.

POLECAMY!

DZIĘKI ZASTOSOWANIU KONSTRUKCJI WYKORZYSTUJĄCEJ WARSTWĘ BLACHY ALUMINIOWEJ, UZYSKALIŚMY WYJĄTKOWĄ ODPORNOŚĆ DRZWI EXTREME NA NIEKORZYŚNE DZIAŁANIE SPECYFICZNYCH WARUNKÓW EKSPLOATACJI, CHARAKTERYSTYCZNYCH DLA KLATKI SCHODOWEJ, RÓŻNICY TEMPERATURY I WILGOTNOŚCI POWIETRZA.



CENNIK NETTO | BRUTTO PLN (zwróć uwagę na DOPŁATY)

drzwi z ościeżnicą stalową

EXTREME RC 3	CPL HQ 0,2 gr. I	CPL HQ 0,7 gr. I	Gladstone/ Halifax (ukł. poziomy)	Okleiny Naturalne
Typ I	1799 2212,77	1909 2348,07	1909 2348,07	2169 2667,87
Typ II	1949 2397,27	2059 2532,57	2059 2532,57	2319 2852,37

drzwi z ościeżnicą Porta SYSTEM regulowaną wzmocnioną

EXTREME RC 3 Typ I	CPL HQ 0.2 gr. I	CPL HQ 0.7 gr. I	Gladstone/ Halifax (ukł. poziomy)	Okleiny Naturalne
C-D	2497 3071,31	2607 3206,61	2657 3268,11	3137 3858,51
E-G	2557 3145,11	2667 3280,41	2717 3341,91	3197 3932,31
H-K	2617 3218,91	2727 3354,21	2777 3415,71	3257 4006,11

drzwi z ościeżnicą Porta SYSTEM regulowaną wzmocnioną

EXTREME RC 3 Typ II	CPL HQ 0.2 gr. I	CPL HQ 0.7 gr. I	Gladstone/ Halifax (ukł. poziomy)	Okleiny Naturalne
C-D	2647 3255,81	2757 3391,11	2807 3452,61	3287 4043,01
E-G	2707 3329,61	2817 3464,91	2867 3526,41	3347 4116,81
H-K	2767 3403,41	2877 3538,71	2927 3600,21	3407 4190,61

INFORMACJE TECHNICZNE

KONSTRUKCJA SKRZYDŁA

Wypełnienie skrzydła stanowi specjalna 5 warstwowa konstrukcja w ramie z klejki drewna iglastego. Całość obłożona płytą HDF. Dostępne w wersji przylgowej. W wykonaniu CPL HQ oraz Gladstone/Halifax boki skrzydła pokryte są taśmą ABS.

AKCESORIA W CENIE SKRZYDŁA

- Zamek hakowy z mechanizmem dociskowym Winkhaus STV, dodatkowy górny zamek (patrz Dopłaty)
- Wkładka antywłamaniowa
- Kłamka z szyldem antywłamaniowym (SAFE)
- Trzy zawiasy trójelementowe (drzwi z ośc. stalową) lub dwa zawiasy obiektowe (drzwi z ośc. PS wzmocnioną) w kolorze srebrnym
- Cztery bolce antywyważeniowe
- Dodatkowo, Typ II – uszczelka puchnąca pod wpływem wysokiej temperatury na obrzeżach skrzydła (z wyjątkiem dolnej krawędzi)
- Ościeżnica wyposażona w próg stalowy ze stali nierdzewnej oraz wzmocnienie pod samozamykacz

OŚCIEŻNICE

- Ościeżnica stalowa kątowna o szerokości profilu 100 mm. Wykonana z blachy stalowej, dwustronnie ocynkowanej, o grubości 1,5 mm. Wyposażona w uszczelkę samogasnącą, osiem dybli montażowych i próg stalowy ze stali nierdzewnej (120 mm).
- Ościeżnica Porta System wzmocniona, o zakresie grubości muru od 120 do 300 mm wyposażona w próg stalowy ze stali nierdzewnej (100 mm). Listwa kątownika o szerokości 80 mm.
- Ościeżnica PROJEKT BIS.(str. 190).
- Ościeżnica PROJEKT Zmodyfikowana, realizacja Dział Kontraktów. Szczegóły w Katalogu Inwestycyjnym i w Działach Sprzedaży PORTA.

UWAGI

- Krajowa Ocena Techniczna nr ITB-KOT 2017/0007 wydanie 1.
- Krajowy Certyfikat Stałości Właściwości Użytkowych nr 020-UWB-0567/W.

- W celu spełnienia warunków prawa budowlanego do drzwi o izolacyjności ogniowej i/lub dymoszczelności należy stosować samozamykacz.
- Drzwi ogniowe należy wyposażać w szyldy z kłamką z rdzeniem stalowym.
- W przypadku zastosowania innych okuć niż proponowane przez PORTA, należy kierować się wytycznymi zawartymi w karcie gwarancyjnej.
- Drzwi ogniowe - intarsje dostępne tylko w opcji na dwie strony.
- **Dolna krawędź w wykonaniu CPL HQ oraz Gladstone/Halifax zabezpieczona przed wilgocią w technologii TechnoPORTA AQUA STOP**

DOPŁATY

- wizjer 20 | **24,60**
- rozmiar „100” 50 | **61,50**
- skrzydło: kolory w okleinie CPL 0,2 mm i 0,7 mm – GRUPA II 50 | **61,50**
- dodatkowy górny zamek 81 | **99,63**
- szyld górny 69 | **84,87**
- wkładka patentowa górna 60 | **73,80**
- ościeżnica: kolory w okleinie CPL 0,2 mm – GRUPA II 50 | **61,50**
- skrzydło: kolory Gladstone/Halifax w układzie pionowym 110 | **135,30**
- intarsje w okleinach syntetycznych (na 1 stronę, na dwie strony cena x 2) 36 | **44,28**
- intarsje w okleinach naturalnych (na 1 stronę, na dwie strony cena x 2) 38 | **46,74**
- skrzydło: okleina Nat. Dąb Satin Biały 300 | **369,00**
- skrzydło: okleina Nat. Dąb Satin (pozostałe kolory) 75 | **92,25**
- skrzydło: okleina Nat. Orzech 120 | **147,60**
- ościeżnica: okleina Nat. Dąb Satin Biały 150 | **184,50**
- ościeżnica: okleina Nat. Satin (pozostałe kolory) 75 | **92,25**
- ościeżnica: okleina Nat. Orzech 80 | **98,40**
- ościeżnica stalowa: kolory – GRUPA II 20 | **24,60**
- ościeżnica stalowa: kolor czarny – GRUPA III 50 | **61,50**
- profil ośc. stalowej do Nakładki PROJEKT BIS 50 | **61,50**
- profil ościeżnicy stalowej od 101 do 150 mm 75 | **92,25**
- profil ościeżnicy stalowej od 151 do 270 mm 151 | **185,73**
- profil ościeżnicy stalowej od 271 do 390 mm 226 | **277,98**
- kłamka z szyldem SAFE (str. 200)

GRANIT klasa C

drzwi antywłamaniowe klasa C, EI 30, 32 dB

od 2099,- | **2581,77**

cena kompletu netto | brutto (PLN)



Antywłamaniowość klasa C i RC 3
Klasa izolacyjności akustycznej
Rw=32 dB
Ognioodporność EI 30

GRANIT klasa C, Orzech Naturalny, z ościeżnicą i nakładką PROJEKT BIS

wszystkie dostępne modele patrz str. 124

W cenie kompletu drzwi

- skrzydło
- ościeżnica
- próg stalowy
- klamka z szyldem górnym
- dwie wkładki patentowe

DRZWI GRANIT kl. C

występują w dwóch typach:

Typ I

- odporność na włamanie klasy C
- klasa RC3 wg PN EN 1627-2012
- klasa izolacyjności akustycznej Rw=32 dB (32-36 dB)*
- dymoszczelność

Typ II

- cechy drzwi typu I
- odporność ogniowa EI 30



GRANIT Pełne, Orzech Naturalny, z ościeżnicą stalową

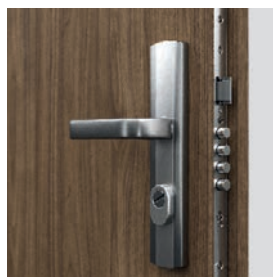

zamek listwowy wielobolcowy dostosowany pod dwie wkładki patentowe

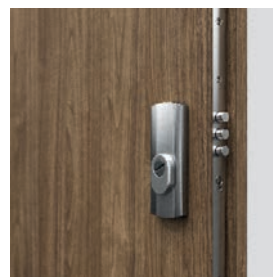

bolce antywyważeniowe



wzmocniony zawias trójelementowy

* Szczegółowe wyniki badań dostępne w zakładce DO POBRANIA na stronie www.porta.com.pl

KOLORYSTYKA

Naturalna Select ★★★★★
Naturalna Dąb, Jesion, Orzech
Naturalna Dąb Satin

CPL HQ 0,2 mm ★★★★★

CPL HQ 0,7 mm ★★★★★

Próbki kolorów patrz str. 214 – 221.

UWAGA! Okleiny naturalne (z wyj. Okl. Nat. Jesion i Orzech) możliwe do wykonania w pionowym lub poziomym układzie ułożenia (dotyczy skrzydła).

UWAGA! Do drzwi wejściowych zalecamy okleiny CPL lub Gladstone/Halifax, a w szczególności do zastosowań w obiektach publicznych.



Zobacz film montażowy drzwi GRANIT na dyble:
www.porta.com.pl/dm/montazgranitnadyble.wmv

POLECAMY!

DZIĘKI ZASTOSOWANIU KONSTRUKCJI WYKORZYSTUJĄCEJ WARSTWĘ BLACHY ALUMINIOWEJ, UZYSKALIŚMY WYJĄTKOWĄ ODPORNOŚĆ DRZWI GRANIT NA NIEKORZYSTNE DZIAŁANIE SPECYFICZNYCH WARUNKÓW EKSPLOATACJI, CHARAKTERYSTYCZNYCH DLA KLATKI SCHODOWEJ, RÓŻNICY TEMPERATURY I WILGOTNOŚCI POWIETRZA.

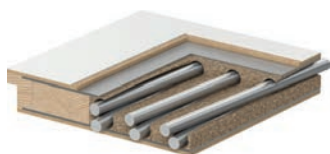

CENNIK NETTO | BRUTTO PLN (zwróć uwagę na DOPŁATY)

GRANIT klasa C	CPL HQ 0,2 gr. I	CPL HQ 0,7 gr. I	Okleiny Naturalne
Typ I	2099 2581,77	2209 2717,07	2469 3036,87
Typ II	2349 2889,27	2459 3024,57	2719 3344,37

GRANIT kl. C

INFORMACJE TECHNICZNE

KONSTRUKCJA SKRZYDŁA

Rama skrzydła jest wykonana z klejonej drewna iglastego. Poszycie skrzydła stanowi specjalna płyta dwuwarstwowa wykonana z blachy aluminiowej i HDF-u. Dostępne skrzydła uzupełnione aluminiowymi intarsjami w kolorze srebrnym. Okleiny naturalne wykończone lakierem półmatowym.

AKCESORIA W CENIE DRZWI

- Zamek listwowy wielobolcowy klasy 4
- Dwie wkładki antywłamaniowe klasy C
- Klamka z szyldem antywłamaniowym GRANIT lub GRANIT PLUS (opcja za dopłatą)
- Szyld górny
- Trzy wzmocnione zawiasy trójelementowe w kolorze srebrnym
- Cztery bolce antywyważeniowe
- Przygotowanie do skrótu maksymalnie 60 mm (dotyczy Granit Typ I)
- Dodatkowo: typ II – uszczelka puchnąca pod wpływem wysokiej temperatury na obrzeżach skrzydła
- Ościeżnica wyposażona w próg stalowy ze stali nierdzewnej w wersji poszerzonej (120 mm) oraz wzmocnienie pod samozamykacz

OŚCIEŻNICE

- Ościeżnica stalowa kątowna, o szerokości profilu 100 mm. Wykonana z blachy stalowej, dwustronnie ocynkowanej, o grubości 1,5 mm. Wyposażona w uszczelkę samogasnącą, osiem dybli montażowych i próg stalowy ze stali nierdzewnej w wersji poszerzonej (120 mm).
- Ościeżnica PROJEKT BIS (str. 190).
- Ościeżnica PROJEKT Premium (str. 190).

UWAGI

- Krajowa Ocena Techniczna ITB-KOT-2017/0242 wydanie 1.
- Krajowy Certyfikat Stałości Właściwości Użytkowych

- W celu spełnienia warunków prawa budowlanego do drzwi o izolacyjności ogniowej i/ lub dymoszczelności należy stosować samozamykacz.
- Drzwi ogniowe należy wyposażyć w szyldy z klamką z rdzeniem stalowym.
- W przypadku zastosowania innych okuć niż proponowane przez firmę PORTA, należy kierować się wytycznymi zawartymi w karcie gwarancyjnej.
- Klasa izolacyjności akustycznej $R_w=32$ dB (zakres 32÷36 dB).
- **Dolna krawędź w wykonaniu CPL HQ oraz Gladstone/Halifax zabezpieczona przed wilgocią w technologii TechnoPORTA AQUA STOP**

DOPŁATY

• wizjer	20		24,60
• rozmiar „100”	50		61,50
• regulowany zaczep zamka (Typ I)	25		30,75
• skrzydło: kolory w okleinie CPL 0,2 mm i 0,7 mm – GRUPA II	50		61,50
• intarsje w okleinach syntetycznych (na 1 stronę, na dwie strony cena x 2)	36		44,28
• intarsje w okleinach naturalnych (na 1 stronę, na dwie strony cena x 2)	38		46,74
• skrzydło: okleina Nat. Dąb Satin Biały	300		369,00
• skrzydło: okleina Nat. Dąb Satin (pozostałe kolory)	75		92,25
• skrzydło: okleina Nat. Orzech	120		147,60
• ościeżnica stalowa: kolory – GRUPA II	20		24,60
• ościeżnica stalowa: kolor czarny	50		61,50
• profil ośc. stalowej do Nakładki PROJEKT BIS	50		61,50
• profil ośc. stalowej do Nakładki PROJEKT Premium	80		98,40
• profil ościeżnicy stalowej od 101 do 150 mm	75		92,25
• profil ościeżnicy stalowej od 151 do 270 mm	151		185,73
• profil ościeżnicy stalowej od 271 do 390 mm	226		277,98
• klamka z szyldem GRANIT PLUS			(str. 200)

Steel SAFE, ENERGY PROTECT

Zamki antywłamaniowe klasa 3 lub 4, Przeszklenie antywłamaniowe klasa P4

od 1470,- | **1808,10**

cena drzwi netto | brutto (PLN)

TOP
KOLEKCJE
INWESTYCJI



Steel SAFE E.1, Dąb Winchester

Antywłamaniowość RC2/RC3*
Przenikalność cieplna $U_d=1.1 \div 1.7^*$

$U_d=1,1^*$
W/m²K
WSPÓŁCZYNNIK
PRZENIKALNOŚCI
CIEPLNEJ

W cenie kompletu drzwi

- skrzydło
- ościeżnica
- próg
- klamka
- wkładka patentowa

SYSTEM ZABEZPIECZENIA POWIERZCHNI STALOWYCH



BLACHA
OCYNKOWANA

PRODUKT
PORTA STEEL



Steel ENERGY PROTECT C.1, Dąb Winchester



model A.0



model B.1



model C.1



model D.1

* Dotyczy drzwi pełnych. Szczegółowe wyniki badań dostępne w zakładce DO POBRANIA na stronie www.porta.com.pl



CENNIK NETTO | BRUTTO PLN (zwróć uwagę na DOPLĄTY)

KOLORYSTYKA

Steel SAFE typ II		
	Farba Poliestrowa gr.I	Blacha stalowa laminowana PCV
A.0	1470 1808,10	1650 2029,50
B.1, C.1, D.1	2295 2822,85	2475 3044,25

Steel SAFE typ II z Thermo		
	Farba Poliestrowa gr.I	Blacha stalowa laminowana PCV
	1920 2361,60	2100 2583,00
	2745 3376,35	2925 3597,75

Steel SAFE typ III		
	Farba Poliestrowa gr.I	Blacha stalowa laminowana PCV
A.0	1800 2214,00	1980 2435,40
B.1, C.1, D.1	2625 3228,75	2805 3450,15

Steel SAFE typ III z Thermo		
	Farba Poliestrowa gr.I	Blacha stalowa laminowana PCV
	2250 2767,50	2430 2988,90
	3075 3782,25	3255 4003,65

Farba Poliestrowa Premium ★★★★★☆

GRUPA I	Biały MAT	Antracyt struktura
	GRUPA II	NOWY Czarny struktura

Blacha Stalowa Laminowana PCV ★★★★★☆

Złoty Dąb	Dąb Winchester	Dąb Bagienny	Orzech	Antracyt
-----------	----------------	--------------	--------	----------

ENERGY PROTECT		
	Farba Poliestrowa gr.I	Blacha stalowa laminowana PCV
A.0	2410 2964,30	2590 3185,70
B.1, C.1, D.1	3235 3979,05	3415 4200,45



Ościeznica stalowa Thermo



Hak - ryglowanie górne / dolne SAFE typ III, ENERGY PROTECT

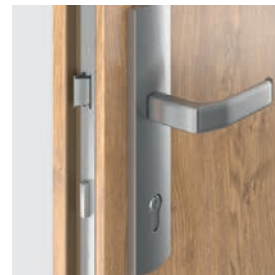

Zamek listwowy SAFE typ III, ENERGY PROTECT



4 bolce antywyważeniowe



3 zawiasy trójelementowe



Wypełnienie - ekspandowany polistyren

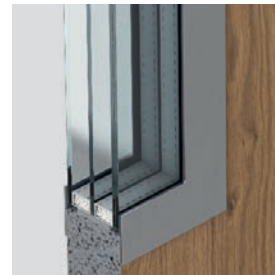

Przeszklenie - zestaw trzyszybowy klasa P4



Próg termiczny - obniża współczynnik przenikania ciepła z ościeżnicą Thermo

Steel SAFE ENERGY PROTECT

INFORMACJE TECHNICZNE

PODSTAWOWE INFORMACJE

- Drzwi SAFE (grubość skrzydła 54 mm)
- Antywłamaniowość RC 2 lub RC 3 (dotyczy skrzydeł pełnych)
- Dwa niezależne zamki LOB lub zamek hakowy Winkhaus STV
- Ościeznica Kątowa Duża lub Thermo
- Próg ze stali nierdzewnej z perforacją lub ciepły próg
- Trzy zawiasy trójelementowe
- Cztery bolce antywyważeniowe
- Kłamka OPAL (RC 2) lub SAFE (RC 3)
- Wkładki patentowe LOB lub WILKA
- Regulowany zaczepek zamka

DOPLĄTY DRZWI SAFE TYP II, III, ENERGY PROTECT

• Rozmiar „100”	150 184,50
• Wizjer	20 24,60
• Okapnik w kolorze skrzydła	25 30,75
• kolory - GRUPA II	50 61,50
• Panel dolny dwustronny ze stali nierdzewnej 150 mm, wzór A0, B1	180 221,40
• Wypełnienie wełna mineralna	80 98,40
• Zabezpieczenie dolne po samodzielnym skrócie	70 86,10
• Wzmocnienie pod samozamykacz	60 73,80
• Dwie wkładki LOB, kl. B - wymiana za kpl. podst. kl. A (SAFE TYP II)	80 98,40

- Wkładka pat. dolna WILKA, kl. B - wym. za kpl. podst. kl. A (SAFE TYP III) 50 | **61,50**
- Wkładka pat. górna WILKA, kl. A (SAFE TYP III) 50 | **61,50**
- Wkładka pat. dolna WILKA, kl. B - wym. za kpl. podst. kl. A (ENERGY PROTECT) 60 | **73,80**
- Pochwyt okrągły lub prostokątny (str. 201)

PODSTAWOWE INFORMACJE

- Drzwi ENERGY PROTECT (grubość skrzydła 66 mm)
- Antywłamaniowość RC 3 (dotyczy skrzydeł pełnych)
- Zamek hakowy Winkhaus STV
- Ościeznica Thermo
- Ciepły próg ze stali nierdzewnej
- Trzy zawiasy trójelementowe
- Cztery bolce antywyważeniowe
- Kłamka SAFE
- Wkładka patentowa WILKA
- Regulowany zaczepek zamka

DOPLĄTY DRZWI SAFE TYP III i ENERGY PROTECT

• kolory - GRUPA II	50 61,50
• Dodatkowy górny zamek	80 98,40
• Szyld górny kl. C	69 84,87
• Wkładka patentowa górna WILKA, kl. B	80 98,40



Eco POLAR, Eco POLAR PASSIVE

od 3399,- | **4180,77**

cena drzwi netto | brutto (PLN)

Zamki antywłamaniowe klasa 4, Przeszklenie antywłamaniowe klasa P4

TOP
KOLEKCJE
INWESTYCJI



Eco POLAR PASSIVE A.5, Biały

Drzwi wykonane z klejony dębowej.

Bądź Eco oszczędzaj energię

Drzwi z kolekcji Eco to innowacyjna technologia. Zestaw idealnie skrojonych wartości budujących najwyższą jakość.

Drzwi Eco POLAR PASSIVE to doskonale rozwiązanie do domów pasywnych.

Ud=0,7*
W/m²K
WSPÓŁCZYNNIK
PRZENIKALNOŚCI
CIEPLNEJ



Eco POLAR PASSIVE C.3 panel szklany obustronny Dąb 6 (biały)



pełne



model A.1



model A.2



model A.3



model A.4



model A.5



model C.3
panel szklany
obustronny



model C.4
panel szklany
obustronny

PRZYKŁADY NAŚWIETLI **K** Możliwość zamówienia naświetli w Porta KONTRAKT, patrz str. 226.



PODWÓJNE
do drzwi prawych



PRAWY PEŁNE
do drzwi prawych



PRAWY
do drzwi prawych

Stronę naświetla określamy patrząc od strony widoczności zawiasów.

* Dotyczy drzwi pełnych. Szczegółowe wyniki badań dostępne w zakładce DO POBRANIA na stronie www.porta.com.pl

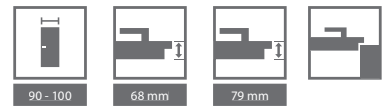

KOLORYSTYKA

Lakier wodny zewnętrzny ★★★★★☆

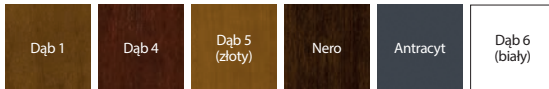

K Dostosuj kolor do indywidualnych potrzeb i złóż zapytanie przez Porta KONTRAKT. Szczegóły dot. zamówień niestandardowych, patrz str. 226.



Dwa zamki wielopunktowe Antywłamaniowe klasy 4



Ciepły próg Porta ThermControl**

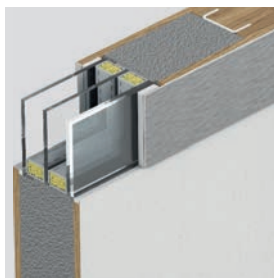

Dwukomorowe przeszklenie antywłamaniowe klasy P4 i ramka ze stali nierdzewnej



Wręg francuski od strony zawiasowej

CENNIK NETTO | BRUTTO PLN (zwróć uwagę na DOPŁATY)

	Eco POLAR	Eco POLAR PASSIVE
pełne	3399 4180,77	3799 4672,77
A.1 – A.3	4099 5041,77	4299 5287,77
A.4	4499 5533,77	4699 5779,77
A.5	3899 4795,77	4299 5287,77
C.3	4649 5718,27	5049 6210,27
C.4	5459 6714,57	5859 7206,57

WAŻNE!

Ramka ze stali nierdzewnej
Z jednej strony (zewnątrznej).

INFORMACJE TECHNICZNE

KONSTRUKCJA SKRZYDŁA

Konstrukcja płytowa wykonana z klejonej dębowej. Powierzchnia pokryta okleiną naturalną. W ramie skrzydła znajduje się profil stalowy zwiększający sztywność konstrukcji. Zestaw szybowy dwukomorowy (U=0,5 Wm²K) reflex brąz. Ramka przeszklenia ze stali nierdzewnej z jednej strony drzwi. Próg wykonany z klejonej dębowej i stali nierdzewnej.

Eco POLAR PASSIVE

- Grubość skrzydła 79 mm
- Trzy uszczelki po obwodzie.

Eco POLAR

- Grubość skrzydła 68 mm
- Dwie uszczelki po obwodzie.

AKCESORIA W CENIE DRZWI

- Dwa niezależne zamki antywłamaniowe klasy 4 dostosowane pod dwie wkładki patentowe
- Trzy zawiasy 3D z możliwością regulacji w trzech płaszczyznach
- Ciepły próg – Porta ThermControl**
- Wkładka montażowa
- W modelach z przeszkleniem zastosowano zestaw szybowy ciepły
- Ościeżnica z klejonej dębowej

OŚCIEŻNICE

- Ościeżnica (gr. 93 mm) wykonana jest z klejonej dębowej wielowarstwowej.
- Wręg francuski od strony zawiasowej, który uniemożliwia wyważenie drzwi.

** Zastrzeżona nazwa marketingowa.

UWAGI

- Szczegółowe parametry przenikalności cieplnej, patrz str. 223.
- Porta Synergy** W przypadku montażu z naświetlami (naświetlami), rama naświetla w połączeniu z belką górną zespoloną i dolną z progiem stanowią część ościeżnicową.
- Innowacyjna metoda łączenia naświetli eliminuje mostki termiczne i upraszcza system montażu.
- Wzory C4, C3 występują bez okapnika.

DOPLATY

- rozmiar „100” 350 | **430,50**

STWÓRZ SWÓJ WŁASNY IDEALNY PAKIET, DOSTOSOWANY DO TWOICH POTRZEB, ZE WSZYSTKICH DOSTĘPNYCH AKCESORIÓW (więcej informacji na stronie www.porta.com.pl/do-pobrania)

CENY

- zawias Premium Simonswerk serii 4000 (trzy szt.) 269 | **330,87**
- zamek listwowy z mechanizmem dociskowym Winkhaus STV 99 | **121,77**
- mini rozeta* 19 | **23,37**
- pochwyty jednostronny prosty (okrągły) o dł. 1500 mm 279 | **343,17**
- pochwyty jednostronny prosty (prostokątny) o dł. 1500 mm 299 | **367,77**
- pochwyty jednostronny prosty (okrągły) o dł. 900 mm 259 | **318,57**
- pochwyty jednostronny gięty (okrągły) o dł. 900 mm 299 | **367,77**
- nakładki na zawiasy (kpl. na jedną sztukę) (str. 203)
- klamka jednostronna i rozeta CORTES w kolorze srebrnym 139 | **170,97**
- klamka dwustronna i rozeta CORTES w kolorze srebrnym 153 | **188,19**

* dostępny tylko w kolekcji Eco Polar Passive

Uniwersalne drzwi do pom. gospodarczych i komórek lokatorskich

od 424,- | **521,52**
cena kompletu netto | brutto (PLN)



Ocynkowane, solidne drzwi uniwersalne sprawdzą się doskonale w pomieszczeniach gospodarczych, przemysłowych, a także w piwnicy, na strychu czy w komórkach lokatorskich.

Uniwersalne drzwi do pom. gospodarczych, model 2 popielate

prawe czy lewe?
uniwersalne!

W cenie kompletu drzwi

- skrzydło
- ościeżnica
- klamka
- zamek



Wzór Przemysłowy
W.121254



BLACHA
OCYNKOWANA

PRODUKT
PORTA STEEL

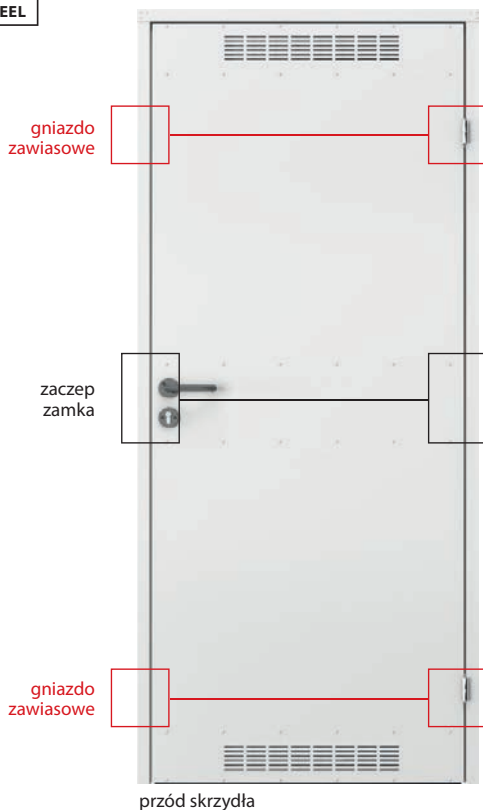

SYSTEM ZABEZPIECZENIA POWIERZCHNI STALOWYCH





KOLORYSTYKA

Blacha ocynkowana ★★★★★☆



4 ATUTY W 1
ZOBACZ WIĘCEJ

www.porta.com.pl/dm/universalne_montaz.wmv

Farba Poliesterowa Premium ★★★★★☆

GRUPA I	Biały MAT	Popielaty MAT	Antracyt struktura
	Biały	Popielaty	Brązowy
GRUPA II			NOWY Czarny struktura

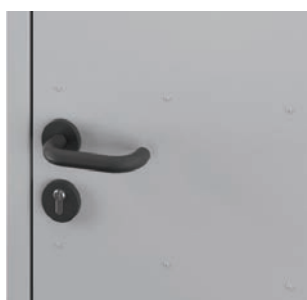

klamka



kratka wentylacyjna

CENNIK NETTO | BRUTTO PLN (zwróć uwagę na DOPŁATY)

MODELE	Blacha ocynkowana	Farba poliesterowa gr. I
pełne	424 521,52	475 584,25
model 2 (z wentylacją)	434 533,82	484 595,32

INFORMACJE TECHNICZNE

DRZWI ZAWIERAJĄ W KOMPLECIE

- Skrzydło (blacha lakierowana, ocynk)
- Kratka wentylacyjna (opcja)
- Dwa zawiasy czopowe standard
- Zamek pod wkładkę patentową
- Ekonomiczna, plastikowa klamka z szyldem okrągłym i rozetą
- Ościeżnica stalowa kątowna

OŚCIEŻNICA

- Ościeżnica stalowa kątowna o szerokości profilu 48 mm. Wykonana z blachy stalowej, dwustronnie ocynkowanej ogniowo, o grubości 0,8 mm.

UWAGI

- AT-15-8081/2016, ITB Warszawa.
- Dzięki symetrycznej konstrukcji drzwi i uniwersalnym okuciom (zamek, zawiasy), możliwość montażu jako prawe lub lewe.
- **Płyta stalowa ocynkowana wzmocniona na trzech poziomach.**

DOPŁATY

- kolory - GRUPA II

50 | **61,50**

Uniwersalne drzwi
do pom. gosp.
i kom. lok.

Steel BASIC, Steel BASIC PLUS

od 464,- | **570,72**
cena kompletu netto | brutto (PLN)



Steel BASIC, Popielaty

Ekonomiczne rozwiązanie przy zachowaniu dobrych parametrów użytkowych. Konstrukcja z blachy ocynkowanej gwarantuje trwałość i niezawodność.



BLACHA
OCYNKOWANA

PRODUKT
PORTA STEEL

W cenie kompletu drzwi wewnątrzlokalowych Steel BASIC

- skrzydło
- ościeżnica
- klamka
- konstrukcja z blachy ocynkowanej

W cenie kompletu drzwi zewnętrznych Steel BASIC PLUS

- skrzydło
- ościeżnica
- próg
- klamka
- konstrukcja z blachy ocynkowanej

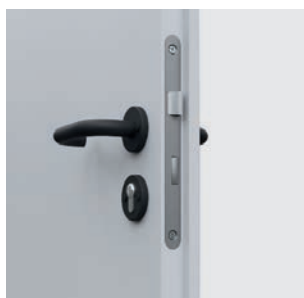

zamek i klamka



kratka wentylacyjna



próg malowany proszkowo
(Steel BASIC PLUS)



okapnik (Steel BASIC PLUS)

Steel BASIC PLUS, Blacha Powlekana, Popielaty

KOLORYSTYKA

Błacha ocynkowana ★★★★★



Błacha powlekana ★★★★★

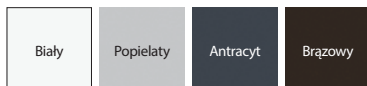

wypełnienie „plaster miodu”



wypełnienie styropian

CENNIK NETTO | BRUTTO PLN (zwróć uwagę na DOPŁATY)

Steel BASIC (wewnętrzne)		80	90	100
Skrzydło Steel BASIC "plaster miodu"	Błacha ocynkowana	329 404,67	349 429,27	379 466,17
	Błacha powlekana	369 453,87	389 478,47	419 515,37
Skrzydło Steel BASIC styropian	Błacha ocynkowana	389 478,47	409 503,07	439 539,97
	Błacha powlekana	429 527,67	449 552,27	479 589,17
Drzwi Steel BASIC "plaster miodu"	Błacha ocynkowana	464 570,72	484 595,32	514 632,22
	Błacha powlekana	504 619,92	524 644,52	554 681,42
Drzwi Steel BASIC styropian	Błacha ocynkowana	524 644,52	544 669,12	574 706,02
	Błacha powlekana	564 693,72	584 718,32	614 755,22
Steel BASIC PLUS (zewnątrzne)		80	90	100
Drzwi Steel BASIC PLUS styropian	Błacha powlekana	614 755,22	634 779,82	664 816,72

INFORMACJE TECHNICZNE

DRZWI ZAWIERAJĄ W KOMPLECIE

- Skrzydło (blacha o gr. 0,5 mm: ocynkowana lub ocynkowana pokryta poliestrem)
- Dwa zawiasy czopowe standard
- Zamek pod wkładkę patentową
- Komplet klamek z szyldami
- Ościeżnica (blacha ocynkowana)
- Próg (Steel BASIC PLUS)
- Okapnik (Steel BASIC PLUS) (patrz Dopłaty)

SKRZYDŁO ZAWIERA W KOMPLECIE

- Skrzydło
- Dwa zawiasy czopowe standard
- Zamek pod wkładkę patentową

OŚCIEŻNICA

- Ościeżnica stalowa kątowna o szerokości profilu 64 mm (jak Kątowna MAŁA PLUS). Wykonana z blachy stalowej o gr. 1,2 mm, ocynkowana lub malowana proszkowo.
- Ościeżnica do drzwi Steel BASIC wyposażona w uszczelkę przymykową, do drzwi Steel BASIC PLUS w uszczelkę przymykową, uszczelniającą drzwi po całym obwodzie.
- Ościeżnica wykonana jako kierunkowa (prawa/lewa), do postawienia na gotowej posadzce.

UWAGI

- Steel BASIC AT-15-8081/2016, ITB Warszawa drzwi wewnętrzne lokalowe.
- Steel BASIC PLUS: PN-EN 14351-1+A1:2010 drzwi zewnętrzne.
- Drzwi Steel BASIC wykonane są w normie inwestycyjnej (patrz tabela wymiarów str. 208, tab 3).
- Skrzydło Steel BASIC wykonujemy w normie inwestycyjnej oraz polskiej.
- Drzwi Steel BASIC Plus otwierane do wewnątrz wyposażone są w okapnik (patrz Dopłaty).
- Z uwagi na charakter stosowanego materiału (blacha powlekana), kolorystyka produktów jest zbliżona do podanych z palety RAL.

DOPLATY

- okapnik (Steel BASIC PLUS) 25 | **30,75**
- kratka wentylacyjna (Steel BASIC) 39 | **47,97**



ZASTOSOWANIE DRZWI

- przeznaczone do użytkowania w ciężkich warunkach eksploatacji
- pomieszczenia gospodarcze
- pomieszczenia przemysłowe
- zaplecza
- piwnice
- garaże
- warsztaty
- hale przemysłowe
- nowoczesne wnętrza mieszkalne i biurowe (loft design)

Steel SOLID, pełne, Popielaty

W cenie

- skrzydło
- konstrukcja z blachy ocynkowanej

SYSTEM ZABEZPIECZENIA POWIERZCHNI STALOWYCH



P
BLACHA OCYNKOWANA
PRODUKT PORTA STEEL



Steel SOLID 1, Popielaty



pełne



model 1



model 2



model 3



model 4



model 5

KOLORYSTYKA

Blacha ocynkowana ★★★★★☆



Farba Poliesterowa Premium ★★★★★☆

GRUPA I	Biały MAT	Popielaty MAT	Antracyt struktura
	Biały	Popielaty	Brązowy
GRUPA II			NOWY Czarny struktura

Stal Nierdzewna ★★★★★★



Blacha Stalowa Laminowana PCV ★★★★★☆

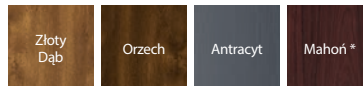

* do wyczerpania zapasów



Możliwość wykonania w kolorach niestandardowych z Porta KONTRAKT, szczegóły dot. zamówień niestandardowych, patrz str. 226.



wypełnienie „plaster miodu”



wypełnienie styropian

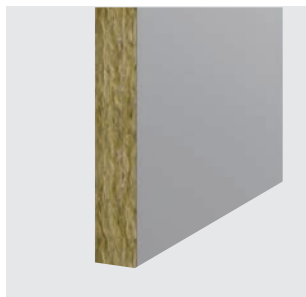

wypełnienie wełna mineralna

CENNIK NETTO | BRUTTO PLN (zwróć uwagę na DOPŁATY)

	Farba Poliesterowa gr. I	Farba Poliesterowa gr. I	Blacha Stalowa Laminowana PCV	Stal Nierdzewna
wypełnienie: „plaster miodu”	ramka standard	ramka nierdzewna 45°	ramka nierdzewna 45°	ramka nierdzewna
pełne	488 600,24	-	704 865,92	1278 1571,94
1, 2, 3	574 706,02	655 805,65	871 1071,33	1475 1814,25
4	-	888 1092,24	1105 1359,15	1679 2065,17
5	704 865,92	785 965,55	1001 1231,23	-
wypełnienie: styropian	Blacha ocynkowana	Blacha Stalowa Laminowana PCV	Stal Nierdzewna	
	ramka standard	ramka nierdzewna 45°	ramka nierdzewna 45°	
pełne	488 600,24	704 865,92	1319 1622,37	
4	889 1093,47	1105 1359,15	1720 2115,60	
wypełnienie: wełna mineralna	Farba Poliesterowa gr. I	Blacha Stalowa Laminowana PCV	Stal Nierdzewna	
	ramka standard	ramka nierdzewna 45°	ramka nierdzewna 45°	
pełne	574 706,02	790 971,70	1405 1728,15	

INFORMACJE TECHNICZNE

SKRZYDŁO ZAWIERA W KOMPLECIE

- Skrzydło (blacha lakierowana proszkowo o grubości 0,6 mm, ocynk)
- Dwa zawiasy czopowe standard (trzy zawiasy w skrzydle o wymiarze „100”)
- Zamek pod wkładkę patentową
- Szyba hartowana przezroczysta lub matowa

DEDYKOWANE OŚCIEŻNICE

- Ościeżnica Kątowa MAŁA PLUS, Kątowa DUŻA Składana
- Ościeżnica REGULOWANA (standard), REGULOWANA PS „na kant”
- Ościeżnica Stalowa Porta SYSTEM

UWAGI

- Aprobata Techniczna AT-15-8081/2016, ITB Warszawa.
- **Skrzydła z wypełnieniem styropianowym nie są dostępne w wersji lakierowanej.**
- Dla skrzydeł pokrytych laminatem PCV, przeszklenie tylko z ramką płaską nierdzewną.
- Możliwość dowolnego zestawienia wymiarów skrzydeł w drzwiach podwójnych.
- Skrzydła podwójne z blachy nierdzewnej dostępne tylko w ofercie Porta KONTRAKT.

DOPŁATY

- rozmiar „100” (skrzydła z blachy ocynkowanej) 50 | **61,50**
- rozmiar „100” (skrzydła z blachy nierdzewnej) 132 | **162,36**
- kolory - GRUPA II 30 | **36,90**
- Farba Poliesterowa Premium Antracyt struktura oraz Blacha Laminowana PCV Antracyt 29 | **35,67**
- tuleje lub kratka wentylacyjna (skrzydła z blachy ocynkowanej) 39 | **47,97**
- **K** kratka wentylacyjna z blachy nierdzewnej
- wzmocnienie pod samozamykacz 26 | **31,98** (str. 197)
- klamka z szyldem

Steel EI 30, EI 60

od 970,- | **1193,10**

cena kompletu netto | brutto (PLN)



EI 30

Ognioodporność 30 min.

EI 60

Ognioodporność 60 min.

Dymoszczelność

Izolacyjność akustyczna $R_w=40$ dB*

Steel EI 30, model 3, Antracyt

W cenie

- skrzydło
- ościeżnica
- klamka
- konstrukcja z blachy ocynkowanej

DRZWI EI 60 występują w dwóch typach:

- Standard:**
- ognioodporność 60 min.
 - klasa mechaniczna 3

Typ 1:

- cechy drzwi typu Standard
- dymoszczelność Sa, Sm
- klasa izolacyjności akustycznej $R_w=37$ dB (37-41 dB)

SYSTEM ZABEZPIECZENIA POWIERZCHNI STALOWYCH



P
BLACHA
OCYNKOWANA
PRODUKT
PORTA STEEL



Steel EI 30, model 1, Popielaty

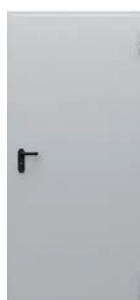

EI 30 pełne



EI 30 model 1

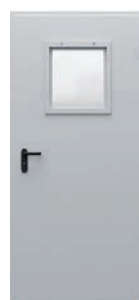

EI 30 model 2



EI 30 model 3



EI 60 pełne



EI 60 model 1



EI 60 model 2



EI 60 model 3

* Szczegółowe wyniki badań dostępne w zakładce DO POBRANIA na stronie www.porta.com.pl



TRWAŁA
TECHNOLOGIA
WYKOŃCZENIA



GWARANCJA
JAKOŚCI



AKTUALNY
DESIGN



EI60
EI30



Sa, Sm



Rw 37dB



klasa 3
klasa 2



80 - 100



67 mm
53 mm



KOLORYSTYKA

Farba Poliesterowa Premium ★★★★★

GRUPA I	Biały MAT	Popielaty MAT	Antracyt struktura
	Biały	Popielaty	Brązowy Czarny struktura Nowy

PRZEZNACZENIE DRZWI STEEL EI30, EI60:

- budynki użyteczności publicznej
- hotele, pensjonaty
- drzwi do kotłowni
- drzwi do garaży



Możliwość wykonania w kolorach niestandardowych z Porta KONTRAKT, szczegóły dot. zamówień niestandardowych, patrz str. 226.



regulacja zawiasu +/-3 mm

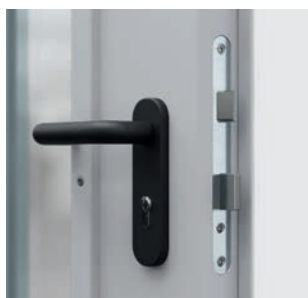

zamek zapadkowy pod wkładkę patentową, klamka w komplecie

CENNIK NETTO | BRUTTO PLN (zwróć uwagę na DOPŁATY)

EI 30	Typ Standard Farba Poliesterowa gr. I	
pełne	970	1193,10
1, 2, 3	1673	2057,79
EI 60	Typ Standard Farba Poliesterowa gr. I	Typ I Farba Poliesterowa gr. I
pełne	1244 1530,12	1394 1714,62
1	2657 3268,11	2807 3452,61
2	1977 2431,71	2127 2616,21
3	2177 2677,71	2327 2862,21

INFORMACJE TECHNICZNE

AKCESORIA W CENIE SKRZYDŁA

- Dwa zawiasy trójelementowe, jeden z nich jest zawiasem nośnym, a drugi dzięki zamieszczonej w nim sprężynie umożliwia samozamykanie drzwi
- Zamek wpuszczany zapadkowy pod wkładkę patentową
- Bolec antywyważeniowy (1 szt. w EI 30, 2 szt. w EI 60)
- Komplet klamek z szyldami (zamawiane oddzielnie)
- Szyba ognioodporna przezroczysta

OŚCIEŻNICE

- Ościeżnica stalowa kątowna o szerokości profilu 84 mm (EI 30) oraz 110 mm (EI 60). Wykonana z blachy stalowej, dwustronnie ocynkowanej ogniowo, o grubości 1,5 mm. Spawane łączenie narożników ościeżnicy. Wyposażona w próg ze stali nierdzewnej (dotyczy typ 1), uszczelkę przymykową oraz uszczelkę pęczniącą.
- Możliwość zamówienia ościeżnicy stalowej w dwóch wersjach:
 - ościeżnica kierunkowa (prawa/lewa) – do postawienia na gotowej posadzce – poziom „0”, próg za dopłatą (EI 30 i EI 60).
 - ościeżnica kierunkowa (prawa/lewa) – do zalania w wylewce posadzki – poziom „-30”, próg za dopłatą (EI 30 i EI 60).

UWAGI

- **Drzwi Steel EI 30, EI 60 – Aprobata Techniczna AT-15-7236/2016, ITB Warszawa.**
- Certyfikat Zgodności nr ITB-2285/W, ITB Warszawa.
- W przypadku zastosowania innych okuć niż proponowane przez firmę PORTA, należy kierować się wytycznymi zawartymi w karcie gwarancyjnej.
- W celu spełnienia warunków aprobaty dla drzwi do użytku zewnętrznego, we wzorach przeszklonych konieczne jest zastosowanie szyby o specjalnych parametrach – cena i termin realizacji do uzgodnienia z działem Kontraktów Porta, (patrz str. 226).

DOPŁATY

- rozmiar „100” dla skrzydeł Steel EI30 70 | **86,10**
- rozmiar „100” dla skrzydeł Steel EI60 100 | **123,00**
- kolory - GRUPA II 50 | **61,50**
- wizjer ognioodporny 55 | **67,65**
- próg stalowy (EI 30) 70 | **86,10**
- wzmocnienie pod dodatkowy samozamykacz 65 | **79,95**

OŚCIEŻNICE

Nie ma kompletnych drzwi bez ościeżnic. Do każdego z proponowanych skrzydeł rekomendujemy odpowiadającą mu ościeżnicę, dopełniającą całość zarówno pod względem technicznym, jak i estetycznym.





OŚCIEŻNICA STAŁA DO SKRZYDEŁ PRZYLGOWYCH

Ościeżnice polecane do zastosowania wszędzie tam, gdzie nie jest wymagana regulacja przy zakresie muru.

Ościeżnice 100 mm stanowią komplet do wszystkich skrzydeł wewnątrzlokalowych. Ościeżnice 60 mm dostępne do skrzydeł wewnątrzlokalowych w okleinie Portadecor i Portasynchro 3D.

KOLORYSTYKA

Portadecor ★★ ★
Portasynchro 3D

Portadur ★★ ★★ ★
Okleina Premium
Naturalna Select
Naturalna Dąb, Orzech, Jesion
Naturalna Dąb Satin
Farba Akrylowa UV

Portaperfect 3D ★★ ★★ ★★ ★
Portalamino
CPL HQ 0,2 mm
Gladstone/Halifax

Próbki kolorów patrz str. 214 – 221.

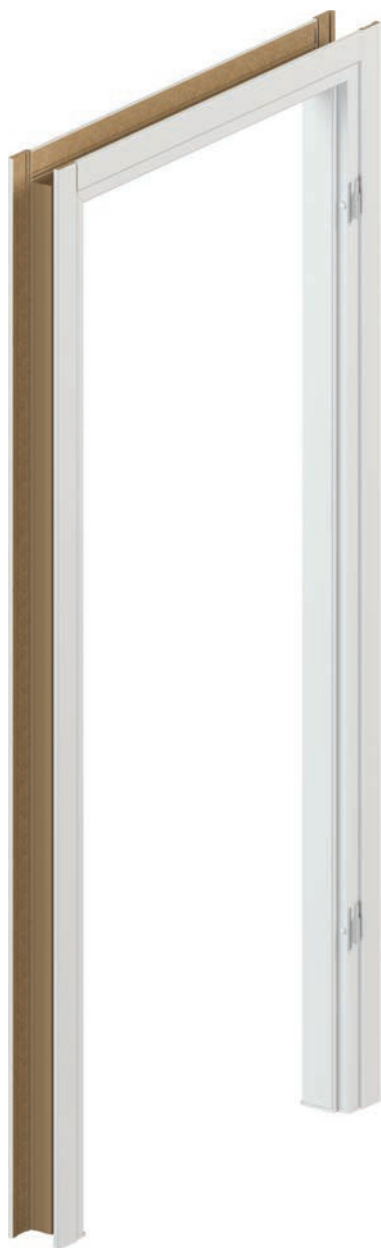

PRZEKRÓJ OŚCIEŻNICY



60 mm,
wersja podstawowa
(bez listew maskujących)



60 mm,
okleina syntetyczna
(z listwami maskującymi)



100 mm,
okleina syntetyczna
(łączenie listew prostych pod
kątem 90°) lub naturalna
(łączenie listew prostych
pod kątem 45°)



100 mm,
okleina syntetyczna
lub naturalna
(z listwami maskującymi
zaokrąglonymi)

CENNIK NETTO | BRUTTO PLN (zwróć uwagę na DOPLATY)

MODELE	Portadecor, Portasynchro 3D	Portaperfect 3D	Portadur, Portalamino, CPL HQ gr. I	Okleina Premium, Gladstone/Halifax	Farba Akrylowa UV	Okleiny Naturalne
MINIMAX 60 mm	199 244,77	–	–	–	–	–
MINIMAX 100 mm	199 244,77	229 281,67	279 343,17	329 404,67	409 503,07	409 503,07
Listwy płaskie *	49 60,27	56 68,88	66 81,18	80 98,40	106 130,38	129 158,67
Listwy zaokrąglone *	55 67,65	60 73,80	70 86,10	84 103,32	106 130,38	129 158,67
Ćwierćwałek **	15 18,45	17 20,91	17 20,91	22 27,06	39 47,97	49 60,27

Cena ościeżnicy, listew oraz dopłaty do drzwi dwuskrzydłowych +50%

* Komplet na jedną stronę.

** Cena za 1 szt. długości 2150 mm.

Ościeżnice są dostępne w wersji nielakierowanej (do wykończenia samodzielnego) w cenie niższej o 11 zł (netto) od ceny ościeżnicy polakierowanej pojedynczej oraz o 16 zł (netto) od podwójnej. Listwy w wersji nielakierowanej w cenie niższej o 6 zł (netto) od ceny kompletu listew polakierowanych pojedynczych oraz o 9 zł (netto) – od podwójnych.

Ościeżnice, listwy maskujące i ćwierćwałek są dostępne również w okleinie syntetycznej do samodzielnego lakierowania – w cenie ościeżnic i listew w okleinie drewnopodobnej Portadecor.

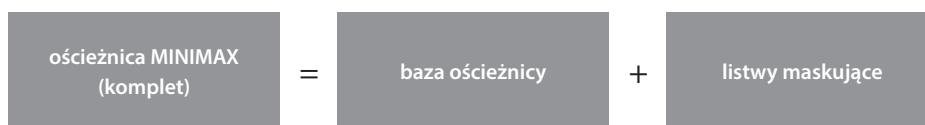

INFORMACJE TECHNICZNE

KONSTRUKCJA OŚCIEŻNICY

Ościeżnica składa się z:

- belki poziomej oraz dwóch belek pionowych wykonanych z MDF-u, wyposażonych w odpowiednie okucia i akcesoria,
- listew opaskowych (wyposażenie za dopłatą),
- ćwierćwałka (wyposażenie za dopłatą).

Ościeżnica jest produkowana i dostarczana do Klienta w postaci kompletu elementów przeznaczonych do składania na miejscu budowy.

Ościeżnica MINIMAX dla skrzydeł Porta GRANDE oklejona folią gruntującą oraz wykończona emalią RAL utwardzaną UV.

AKCESORIA – W CENIE OŚCIEŻNICY MINIMAX 60 MM

(dostępne tylko w okleinach Portadecor oraz Portasynchro 3D)

- Dwa lub trzy zawiasy czopowe standard lub zawiasy PRIME (opcja za dopłatą)
- Odbojniki
- Dyble, zaślepki
- Nakładki zabezpieczające dół ościeżnicy przed zawilgoceniem

AKCESORIA – W CENIE OŚCIEŻNICY MINIMAX 100 MM

Okleiny syntetyczne:

- Dwa lub trzy zawiasy czopowe standard lub zawiasy PRIME (opcja za dopłatą)

Okleiny naturalne:

- Trzy zawiasy czopowe standard lub zawiasy PRIME
- Uszczelka gumowa na obwodzie ościeżnicy
- Nakładki zabezpieczające dół ościeżnicy przed zawilgoceniem

ROZMIAR OŚCIEŻNICY, PATRZ STR. 207, TABELA 1

Szerokość 60 mm oraz szerokość 100 mm.

„60”, „70”, „80”, „90”, „100” i dowolna kombinacja tych rozmiarów przy drzwiach dwuskrzydłowych.

UWAGI

- Krajowa Ocena Techniczna ITB-KOT-2018/0358 wydanie 1.
- Montaż ościeżnicy należy wykonać w pomieszczeniach z ostatecznie wykończonymi ścianami (np. tapety) i podłogą (np. parkiet).
- Ościeżnicę o szerokości 100 mm można również zamawiać w wersji „tunel” (tj. wykonaną bez wrębu oraz uszczelki, zawiasów i zaczepu zamka).
- Ościeżnice i listwy są dostępne w wersji nielakierowanej (do wykończenia samodzielnego).
- Przy szerokości „100” wymagany jest 3 zawias.

DOPLATY

- ościeżnica: kolory w okleinie CPL 0,2 mm – GRUPA II 50 | **61,50**
- ościeżnica: okleina Nat. Orzech 80 | **98,40**
- ościeżnica: okleina Nat. Dąb Satin Biały 75 | **92,25**
- listwy: okleina Nat. Dąb Satin Biały 19 | **23,37**
- ćwierćwałek: okleina Nat. Dąb Satin Biały 9 | **11,07**
- zawiasy PRIME 20 | **24,60**

Porta SYSTEM, Porta SYSTEM GK

od 329,- | **404,67**
cena ościeżnicy netto | brutto (PLN)

Porta SYSTEM

Ościeżnica regulowana z listwami 60 mm oraz 80 mm. Łatwa w montażu ościeżnica regulowana Porta SYSTEM stanowi komplet wraz ze wszystkimi rodzajami skrzydeł wewnątrzlokalowych. Moduł Retro pozwoli Państwu uzyskać zupełnie odmienną i nową stylizację drzwi.

Porta SYSTEM GK

Ościeżnica regulowana dedykowana skrzydłom szklanym wykonanym w Polskiej Normie. Tylko tak dobrany komplet gwarantuje wysokie parametry użytkowe i satysfakcję z zakupu.

KOLORYSTYKA

Portadecor ★★★
Portasynchro 3D

Portadur ★★★
Okleina Premium
Naturalna Select
Naturalna Dąb, Orzech, Jesion
Naturalna Dąb Satin
Farba Akrylowa UV

Portaperfect 3D ★★★★★
Portalamino
CPL HQ 0,2 mm
Gladstone/Halifax

Próbki kolorów patrz str. 214 – 221.

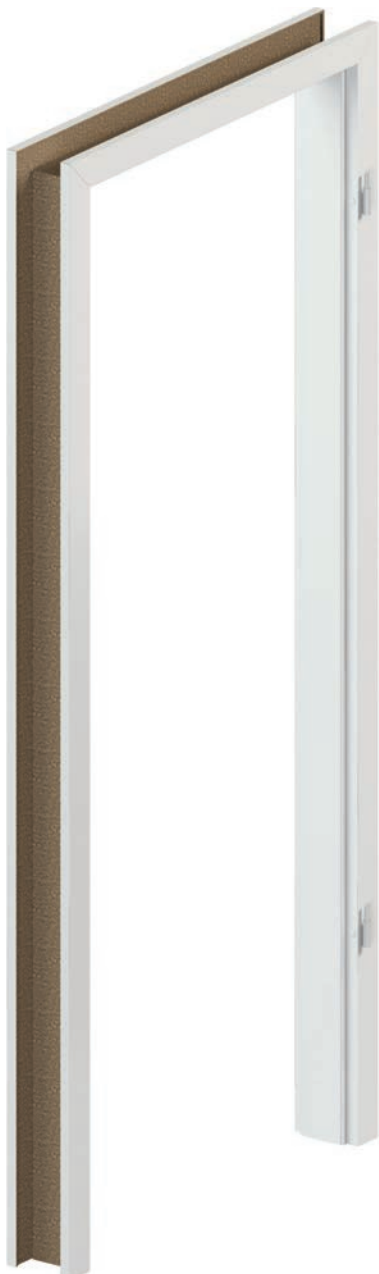

PRZEKRÓJ OŚCIEŻNICY

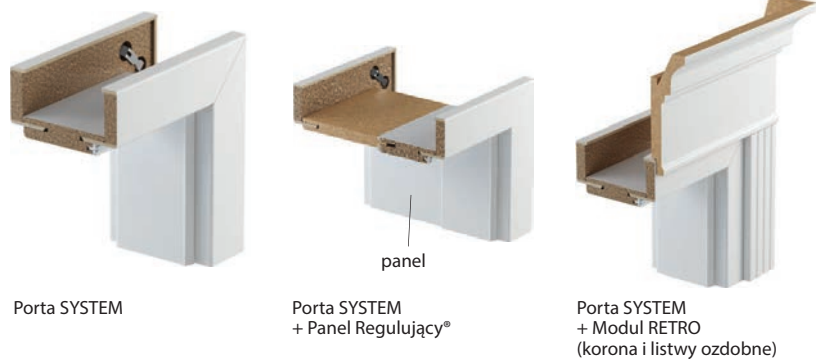

Porta SYSTEM

Porta SYSTEM
+ Panel Regulujący®

Porta SYSTEM
+ Moduł RETRO
(korona i listwy ozdobne)



ZAKRES REGULACJI OŚCIEŻNICY

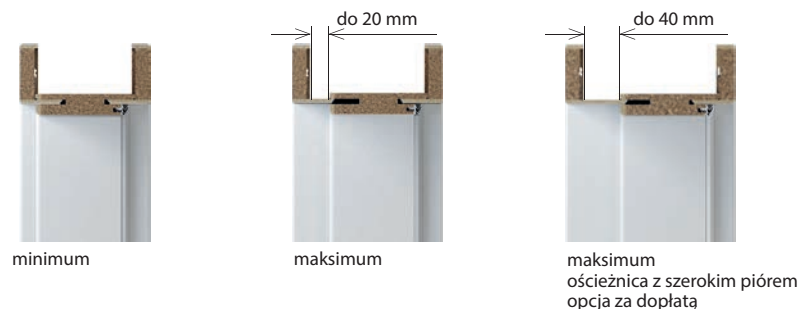

minimum

maksimum

maksimum
ościeżnica z szerokim piórem
opcja za dopłatą

ZAKRES SZEROKOŚCI PANELU REGULUJĄCEGO

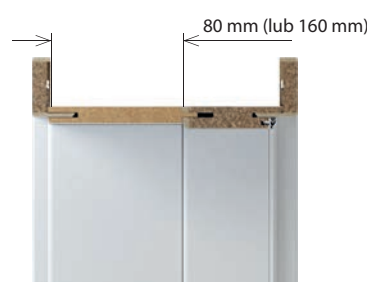

Zobacz montaż ościeżnicy
Porta SYSTEM:

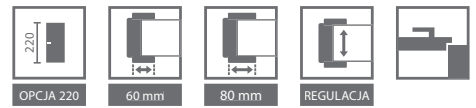

CENNIK NETTO | BRUTTO PLN (zwróć uwagę na DOPLATY)

Ceny ościeżnic PORTA SYSTEM, PORTA SYSTEM GK*

ZAKRES SZEROKOŚCI MURU	Portadecor, Portasynchro 3D	Portadur, Portalamino, Portaperfect 3D, CPL HQ gr. I	Okleina Premium, Gladstone/Halifax	Farba Akrylowa UV	Okleiny Naturalne
A 75 ÷ 95	329 404,67	349 429,27	379 466,17	569 699,87	619 761,37
B 95 ÷ 115	339 416,97	359 441,57	389 478,47	589 724,47	639 785,97
C 120 ÷ 140					
D 140 ÷ 160	359 441,57	389 478,47	419 515,37	619 761,37	669 822,87
E 160 ÷ 180					
F 180 ÷ 200					
G 200 ÷ 220	399 490,77	429 527,67	459 564,57	679 835,17	729 896,67
H 220 ÷ 240					
I 240 ÷ 260					
J 260 ÷ 280	439 539,97	469 576,87	499 613,77	739 908,97	789 970,47
K 280 ÷ 300					

Cena ościeżnicy do drzwi dwuskrzydłowych +50%

* Cena kompletu do drzwi szklanych = cena tafli + cena ościeżnicy Porta System GK + cena okuć

Ceny Panelu Regulującego® do ościeżnicy Porta SYSTEM

ZAKRES SZEROKOŚCI MURU	Portadecor, Portasynchro 3D	Portadur, Portalamino, Portaperfect 3D, CPL HQ gr. I	Okleina Premium	Farba Akrylowa UV	Okleiny Naturalne
typ A (80 mm) poziom	25 30,75	26 31,98	28 34,44	60 73,80	75 92,25
typ B (160 mm) poziom	41 50,43	42 51,66	45 55,35	90 110,70	95 116,85
typ A (80 mm) pion (kpl.)	62 76,26	64 78,72	69 84,87	110 135,30	135 166,05
typ B (160 mm) pion (kpl.)	90 110,70	99 121,77	107 131,61	165 202,95	200 246,00

Cena poziomych paneli do drzwi dwuskrzydłowych +50%

Ceny Modułu RETRO do ościeżnicy Porta SYSTEM (komplet na jedną stronę)

ZAKRES SZEROKOŚCI MURU	Portadecor, Portasynchro 3D	Portadur, Portalamino, Portaperfect 3D	Farba Akrylowa UV	Okleiny Naturalne
korona	132 162,36	147 180,81	155 190,65	273 335,79
listwy ozdobne pion (kpl.)	87 107,01	90 110,70	122 150,06	220 270,60
komplet (korona + listwy)	219 269,37	237 291,51	277 340,71	493 606,39

Cena korony do drzwi dwuskrzydłowych +50%

INFORMACJE TECHNICZNE

KONSTRUKCJA OŚCIEŻNICY

Ościeżnica składa się z:

- belek głównych: poziomej oraz dwóch pionowych wykonanych z materiałów drewnopochodnych i wyposażonych w niezbędne okucia i akcesoria
- listew opaskowych (60, 80 mm).

Ościeżnica Porta SYSTEM jest produkowana i dostarczana do Klienta w postaci kompletu elementów przeznaczonych do składania na miejscu budowy. Porta SYSTEM dla skrzydeł Porta GRANDE oklejana folią gruntującą oraz wykończona emalią RAL utwardzaną UV.

AKCESORIA – W CENIE OŚCIEŻNICY

Porta SYSTEM

Okleiny syntetyczne:

- Dwa lub trzy zawiasy czopowe standard lub zawiasy PRIME (opcja za dopłatą)
- Uszczelka gumowa na obwodzie ościeżnicy

Okleiny naturalne:

- Trzy zawiasy czopowe standard lub zawiasy PRIME
- Uszczelka gumowa na obwodzie ościeżnicy

Porta SYSTEM GK

- Zaczep zamka (krótki)
- Uszczelka gumowa na obwodzie ościeżnicy
- Gniazda zawiasowe (kieszenie) 2 sztuki dla rozmiarów „60” ÷ „90”; 3 sztuki dla rozmiaru „100”

UWAGA! zawiasy nie są dostarczane w komplecie z ościeżnicą.

ROZMIAR OŚCIEŻNICY, PATRZ STR. 207, TABELA 1

Porta SYSTEM

- Dla zakresów szerokości muru (A-K) „60”, „70”, „80”, „90”, „100”, „110”, „120” ÷ „200” oraz jednoskrzydłowe „60” ÷ „90” z dostawką „40”¹.

Porta SYSTEM GK

- Dla zakresów szerokości muru (A-K) „60”, „70”, „80”, „90”, „100”

UWAGI

- Krajowa Ocena Techniczna ITB-KOT-2018/0358 wydanie 1.
- Montaż ościeżnicy należy wykonać w pomieszczeniach z ostatecznie wykończonymi ścianami (np. tapety) i podłogą (np. parkiet).
- Ościeżnicę można również zamawiać w wersji „tunel” (tj. wykonaną bez uszczelki, zawiasów i zaczepu zamka).
- Moduł RETRO niedostępny w pokryciu CPL HQ, Okleinie Premium oraz Gladstone/Halifax.
- Przy szerokości „100” wymagany jest 3 zawias.
- **Naświetla Porta SYSTEM - informacja dostępna na www.porta.com.pl/do-pobrania.**
- **Wysokość „220”:** pokrycia - Okleina Premium, Farba Akrylowa UV, Okleina Naturalna; trzy zawiasy w standardzie.

DOPLATY

- ościeżnica „220”: Okleina Premium 50 | **61,50**
- ościeżnica „220”: Farba Akrylowa UV 80 | **98,40**
- ościeżnica „220”: Okleina Naturalna 80 | **98,40**
- ościeżnica: kolory w okleinie CPL 0,2 mm – GRUPA II 50 | **61,50**
- ościeżnica: okleina Nat. Orzech 80 | **98,40**
- ościeżnica: okleina Nat. Dąb Satin Biały 150 | **184,50**
- panel regulujący: okleina Nat. Dąb Satin Biały 25 | **30,75**
- korony: okleina Nat. Dąb Satin Biały 25 | **30,75**
- listwy ozdobne: okleina Nat. Dąb Satin Biały 19 | **23,37**
- zawiasy PRIME 20 | **24,60**
- wzmocnienie pod samozamykacz 39 | **47,97**
- elektrozaczep: awersyjny lub rewersyjny (str.203)

¹ Dotyczy tylko ościeżnicy w naturalnej okleinie.

Porta SYSTEM ELEGANCE, Porta SYSTEM ELEGANCE 90 stopni

od 569,- | **699,87**
cena ościeżnicy netto | brutto (PLN)

OŚCIEŻNICA REGULOWANA BEZPRZYLGOWA Z LISTWAMI 80 MM

Ościeżnica wewnątrzlokalowa dedykowana skrzydłom drzwiowym przygotowanym w wersji bezprzylgowej. Łatwa w montażu ościeżnica regulowana.

Możliwość łączenia opasek pod kątem 45 stopni (Porta SYSTEM ELEGANCE) oraz 90 stopni (Porta SYSTEM ELEGANCE 90 stopni).

KOLORYSTYKA

Portadecor ★★★
Portasynchro 3D

Portadur ★★★★★
Okleina Premium
Naturalna Select
Naturalna Dąb, Orzech, Jesion
Naturalna Dąb Satin
Farba Akrylowa UV

Portaperfect 3D ★★★★★
Portalamino
CPL HQ 0,2 mm
Gladstone/Halifax

Próbki kolorów patrz str. 214 – 221.



Porta SYSTEM ELEGANCE

PRZEKRÓJ OŚCIEŻNICY Porta SYSTEM ELEGANCE



profil ościeżnicy
– szeroka listwa 80 mm

minimum

maksimum

ŁĄCZENIE OPASEK OŚCIEŻNICY Porta SYSTEM ELEGANCE 90 stopni



Zlicowana powierzchnia
w ościeżnicy w Okleinie
Premium



Cofnięta belka górna
w ościeżnicy w Farbie
Akrylowej UV



Zlicowana powierzchnia
w ościeżnicy w okleinie
naturalnej



Zobacz montaż ościeżnicy
Porta SYSTEM ELEGANCE



Zobacz Sposób montażu
i regulacji zawiasu 3D

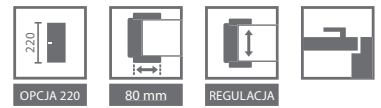

CENNIK NETTO | BRUTTO PLN (zwróć uwagę na DOPLĄTY)

PORTA SYSTEM ELEGANCE ZAKRES SZEROKOŚCI MURU		Portadecor, Portasynchro 3D	Portadur, Portalamino, Portaperfect 3D, CPL HQ gr. I	Okleina Premium, Gladstone/Halifax	Farba Akrylowa UV	Okleiny Naturalne
B	95 ÷ 115	569 699,87	619 761,37	649 798,27	829 1019,67	879 1081,17
C	120 ÷ 140					
D	140 ÷ 160	579 712,17	629 773,67	659 810,57	859 1056,57	909 1118,07
E	160 ÷ 180					
F	180 ÷ 200	609 749,07	669 822,87	699 859,77	899 1105,77	949 1167,27
G	200 ÷ 220					
H	220 ÷ 240					
I	240 ÷ 260	649 798,27	719 884,37	749 921,27	949 1167,27	999 1228,77
J	260 ÷ 280					
K	280 ÷ 300					

Cena ościeżnicy i dopłaty do drzwi dwuskrzydłowych +50%

NOWOŚĆ PORTA SYSTEM ELEGANCE 90 STOPNI ZAKRES SZEROKOŚCI MURU		Okleina Premium	Farba Akrylowa UV	Okleiny Naturalne
B	95 ÷ 115	729 896,67	959 1179,57	1059 1302,57
C	120 ÷ 140			
D	140 ÷ 160	739 908,97	989 1216,47	1089 1339,47
E	160 ÷ 180			
F	180 ÷ 200	779 958,17	1029 1265,67	1129 1388,67
G	200 ÷ 220			
H	220 ÷ 240			
I	240 ÷ 260	829 1019,67	1079 1327,17	1179 1450,17
J	260 ÷ 280			
K	280 ÷ 300			



zawias 3D (drzwi zamknięte)



zawias 3D (drzwi otwarte)

KLUCZOWE CECHY ZAWIASU 3D SIMONSWERK:

- REGULACJA W TRZECZ PŁASZCZYZNACH 3D,
- SPRAWNOŚĆ DZIAŁANIA 200.000 CYKLI,
- NOŚNOŚĆ 60 KG (2 ZAWIASY),
- WSZYSTKIE WIDOCZNE ELEMENTY WYKOŃCZONE POWŁOKĄ POLIESTROWĄ W KOLORZE.

POLECAMY!

LISTWY PRZYPODŁOGOWE W FARBIE AKRYLOWEJ UV
patrz str. 204

INFORMACJE TECHNICZNE

KONSTRUKCJA OŚCIEŻNICY

Ościeżnica składa się z:

- belek głównych: poziomej oraz dwóch pionowych wykonanych z materiałów drewnopodobnych i wyposażonych w niezbędne okucia i akcesoria,
- listew opaskowych 80 mm.

Promień listwy kątownika „na kant” dla oklein naturalnych Standard, Select, Satin. Promień listwy kątownika 1,5 mm dla oklein: Portadecor, Portasynchro 3D, Portadur, Okleiny Premium i Portaperfect 3D. Promień listwy kątownika 3 mm dla okleiny CPL HQ 0,2 mm. Ościeżnica Porta SYSTEM ELEGANCE jest produkowana i dostarczana do Klienta w postaci kompletu elementów przeznaczonych do składania na miejscu budowy. Ościeżnica PS ELEGANCE dla skrzydeł Porta GRANDE oklejona folią gruntującą oraz wykończona farbą akrylową utwardzaną UV.

AKCESORIA – W CENIE OŚCIEŻNICY

- Dwa komplety zawiasów regulowanych 3D
- Uszczelka gumowa na obwodzie ościeżnicy

ROZMIAR OŚCIEŻNICY

- W dziesięciu zakresach szerokości muru, od 95 mm do 300 mm: „60”, „70”, „80”, „90”, „100”, „120” ÷ „200”.

UWAGI

- Krajowa Ocena Techniczna ITB-KOT-2018/0358 wydanie 1.
- **Ościeżnica Porta SYSTEM ELEGANCE 90 stopni występuje w wykończeniach: Okleina Premium, Farba Akrylowa UV, Okleiny Naturalne**
- Montaż ościeżnicy należy wykonać w pomieszczeniach z ostatecznymi wykończonymi ścianami (np. tapety) i podłogą (np. parkiet).
- Ościeżnicę można również zamawiać w wersji „tunel” (tj. wykonaną bez uszczelki, zawiasów i zaczepu zamka) (dot. ośc. PS ELEGANCE).
- **Wysokość „220”:** występuje w wykończeniach - Okleina Premium, Farba Akrylowa UV, Okleina Naturalna; trzy zawiasy w standardzie.

DOPLĄTY

- ościeżnica „220”: Okleina Premium 150 | **184,50**
- ościeżnica „220”: Farba Akrylowa UV 200 | **246,00**
- ościeżnica „220”: Okleina Naturalna 200 | **246,00**
- ościeżnica: kolory w okleinie CPL 0,2 mm – GRUPA II (dot. ośc. PS ELEGANCE) 50 | **61,50**
- ościeżnica: okleina Nat. Orzech 80 | **98,40**
- ościeżnica: okleina Nat. Dąb Satin Biały 150 | **184,50**
- ościeżnica: okleina Naturalna Czarna 150 | **184,50**
- zawiasy 3D kolor złoty (dopłata do ceny ościeżnicy) 50 | **61,50**
- trzeci zawias 3D kolor srebrny (dopłata do ceny ościeżnicy) 95 | **116,85**
- trzeci zawias 3D kolor złoty (dopłata do ceny ościeżnicy) 110 | **135,30**
- wzmocnienie pod samozamykacz (dot. ośc. PS ELEGANCE) 39 | **47,97**
- listwy opaskowe 100 mm (dotyczy wysokości 220 cm) (dot. ośc. PS ELEGANCE) 150 | **184,50**

Porta SYSTEM z odwrotną przylgą

OŚCIEŻNICA REGULOWANA BEZPRZYLGOWA Z LISTWAMI 80 MM I ODWROTNĄ PRZYLGĄ

Uzupełnienie kolekcji bezprzylgowych. Zamknięte drzwi z ościeżnicą Porta SYSTEM ELEGANCE i Porta SYSTEM z odwrotną przylgą wyglądają tak samo, a pozwalają otwierać drzwi w różnych kierunkach: Porta SYSTEM ELEGANCE na zewnątrz, a Porta SYSTEM z odwrotną przylgą do wewnątrz.

KOLORYSTYKA

Okleina Premium
Naturalna Select
Naturalna Dąb, Orzech, Jesion
Naturalna Dąb Satin
Farba Akrylowa UV

★★★★

Próbki kolorów patrz str. 214 – 221.

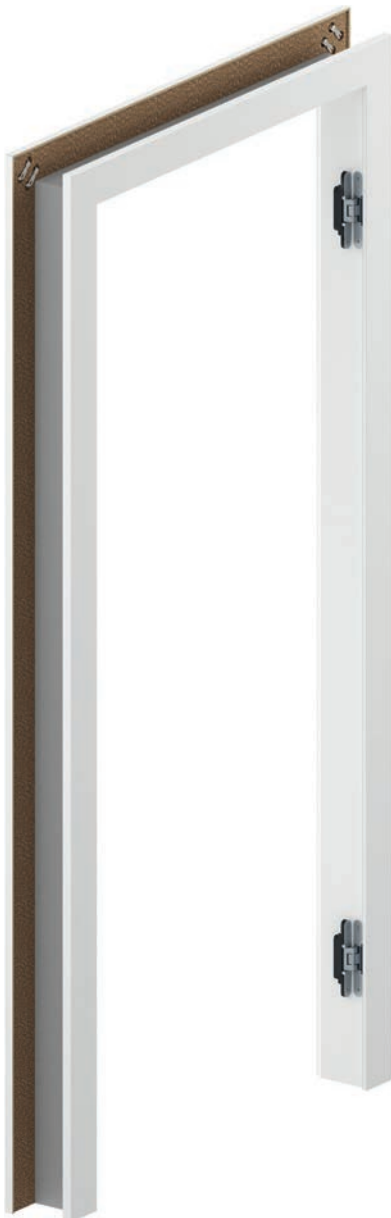

PRZEKRÓJ OŚCIEŻNICY

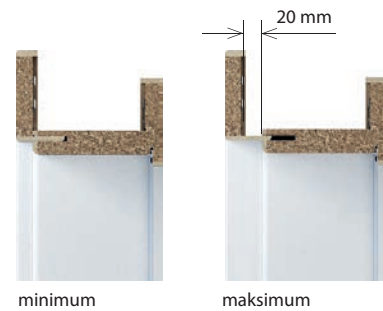
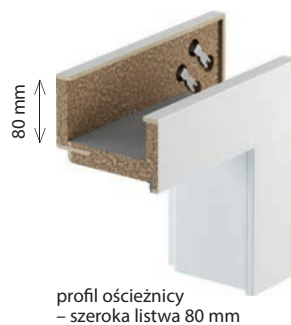

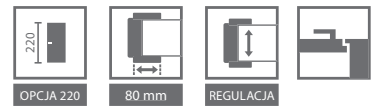

CENNIK NETTO | BRUTTO PLN (zwróć uwagę na DOPLATY)

ZAKRES SZEROKOŚCI MURU		Okleina Premium	Farba Akrylowa UV	Okleiny Naturalne
B	95 ÷ 115	879 1081,17	1159 1425,57	1299 1597,77
C	120 ÷ 140			
D	140 ÷ 160	889 1093,47	1189 1462,47	1329 1634,67
E	160 ÷ 180			
F	180 ÷ 200			
G	200 ÷ 220	929 1142,67	1229 1511,67	1369 1683,87
H	220 ÷ 240			
I	240 ÷ 260			
J	260 ÷ 280	979 1204,17	1279 1573,17	1419 1745,37
K	280 ÷ 300			



Naróżnik ościeżnicy od strony zawiasowej



Dedykowany zawias 3D Simonswerk

KLUCZOWE CECHY ZAWIASU 3D SIMONSWERK:

- REGULACJA W TRZECH PŁASZCZYZNACH 3D,
- SPRAWNOŚĆ DZIAŁANIA 200.000 CYKLI,
- NOŚNOŚĆ 60 KG (2 ZAWIASY),
- WSZYSTKIE WIDOCZNE ELEMENTY WYKOŃCZONE POWŁOKĄ POLIESTROWĄ W KOLORZE.

POLECAMY!

LISTWY PRZYPODŁOGOWE W FARBIE AKRYLOWEJ UV patrz str. 204

INFORMACJE TECHNICZNE

KONSTRUKCJA OŚCIEŻNICY

Ościeżnica składa się z:

- belek głównych: poziomej oraz dwóch pionowych wykonanych z materiałów drewnopochodnych i wyposażonych w niezbędne okucia i akcesoria,
- listew opaskowych 80 mm z obu stron.

Promień listwy kątownika „na kant” dla oklein naturalnych Standard, Select, Satin.

Promień listwy kątownika 1,5 mm dla Okleiny Premium i Farby Akrylowej UV.

Ościeżnica jest produkowana i dostarczana do Klienta w postaci kompletu elementów przeznaczonych do składania na miejscu budowy.

ZASTOSOWANIE

Skrzydła dedykowane ościeżnicom Porta SYSTEM z odwrotną przylgą:

- kolekcje lakierowane: Porta VECTOR Premium, Porta DESIRE, Porta FOCUS Premium, Porta GRANDE,
- kolekcje w okleinie naturalnej: Natura CLASSIC, Natura GRANDE, Natura LINE.

AKCESORIA – W CENIE OŚCIEŻNICY

- Dwa komplety zawiasów regulowanych 3D
- Uszczelka gumowa na obwodzie ościeżnicy

ROZMIAR OŚCIEŻNICY

- W dziesięciu zakresach szerokości muru, od 95 mm do 300 mm: „60”, „70”, „80”, „90”, „100”.

UWAGI

- Krajowa Ocena Techniczna ITB-KOT-2018/0358 wydanie 1.
- Montaż ościeżnicy należy wykonać w pomieszczeniach z ostatecznie wykończonymi ścianami (np. tapety) i podłogą (np. parkiet).
- **Wysokość „220” - trzy zawiasy w standardzie.**

DOPLATY

- ościeżnica „220”: Okleina Premium 150 | **184,50**
- ościeżnica „220”: Farba Akrylowa UV 200 | **246,00**
- ościeżnica „220”: Okleina Naturalna 200 | **246,00**
- ościeżnica: okleina Nat. Orzech 80 | **98,40**
- ościeżnica: okleina Nat. Dąb Satin Biały 150 | **184,50**
- wykonanie wybranego skrzydła w systemie z odwrotną przylgą (dopłata do ceny skrzydła) 200 | **246,00**

Porta SYSTEM
z odwrotną
przylgą

OŚCIEŻNICA REGULOWANA PRZEJDŹ NA WYŻSZY POZIOM

Ościeżnica regulowana z listwami 80 mm,
bezprylgowa z panelem górnym
o wysokości 20 lub 100 cm.

KOLORYSTYKA

Portadecor ★★★
Portasynchro 3D

Okleina Premium ★★★
Farba Akrylowa UV

Portaperfect 3D ★★★★★
Portalamino

Próbki kolorów patrz str. 214 – 221.

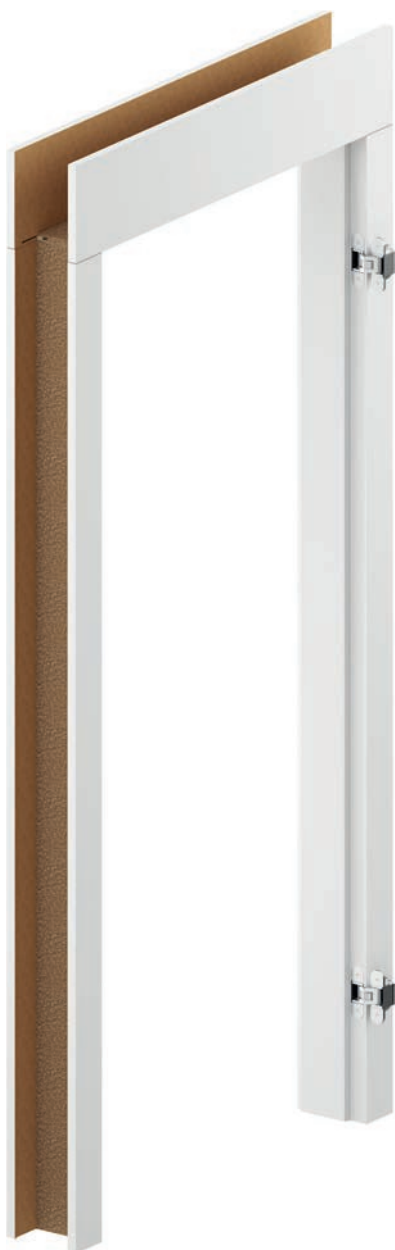

PRZEKRÓJ OŚCIEŻNICY

Możliwość samodzielnego
skrótu do wymaganej
wysokości.



panel 20 cm

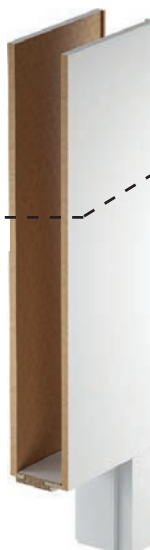

panel 100 cm

PRZEKRÓJ OŚCIEŻNICY

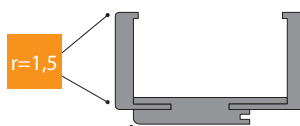

Okleiny Syntetyczne

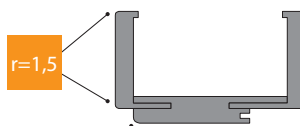

Farba Akrylowa UV

ościeżnica LEVEL
(komplet)

=

baza ościeżnicy

+

panele górne

ZAKRES REGULACJI OŚCIEŻNICY



minimum



maksimum

* cena bez paneli górnych



CENNIK NETTO | BRUTTO PLN (zwróć uwagę na DOPLĄTY)

Ceny ościeżnic LEVEL

ZAKRES SZEROKOŚCI MURU	Portadecor, Portasynchro 3D	Portaperfect 3D, Portalamino	Okleina Premium	Farba Akrylowa UV	
B C	95 ÷ 115 120 ÷ 140	529 650,67	579 712,17	609 749,07	729 896,67
D E	140 ÷ 160 160 ÷ 180	549 675,27	599 736,77	629 773,67	769 945,87
F G H	180 ÷ 200 200 ÷ 220 220 ÷ 240	594 730,62	654 804,42	684 841,32	824 1013,52
I J K	240 ÷ 260 260 ÷ 280 280 ÷ 300	644 792,12	714 878,22	744 915,12	884 1087,32

PANELE GÓRNE

200 mm (2x)	144 177,12	166 204,18	175 215,25	209 257,07
1000 mm (2x)	329 404,67	363 446,49	379 466,17	419 515,37
200 i 1000 mm (1/1)	237 291,51	265 325,95	277 340,71	314 386,22



Zobacz montaż ościeżnicy LEVEL



Ościeżnica w wersji dwuskrzydłowej, oraz w CPL HQ w Porta KONTRAKT, patrz str. 226.

KLUCZOWE CECHY NOWEGO ZAWIASU 3D SIMONSWERK:

- REGULACJA W TRZECH PŁASZCZYZNACH 3D,
- SPRAWNOŚĆ DZIAŁANIA 200.000 CYKLI,
- NOŚNOŚĆ 60 KG (2 ZAWIASY),
- WSZYSTKIE WIDOCZNE ELEMENTY WYKOŃCZONE POWŁOKĄ POLIESTROWĄ W KOLORZE.

POLECAMY!

LISTWY PRZYPODŁOGOWE W FARBIE AKRYLOWEJ UV patrz str. 204

INFORMACJE TECHNICZNE

KONSTRUKCJA OŚCIEŻNICY

Ościeżnica składa się z:

- belek głównych: poziomej (nadproże z piórami łączącymi panel) oraz dwóch pionowych wykonanych z materiałów drewnopochodnych i wyposażonych w niezbędne okucia i akcesoria,
 - listew opaskowych (80 mm),
 - 2 paneli poziomych (zamawiane jako osobna pozycja).
- Panel LEVEL posiada pionowy kierunek usłojenia. Dla wybranych kolorów - układ poziomy (patrz str. 78).
Promień listwy kątownika 1,5 mm. Ościeżnica LEVEL jest produkowana i dostarczana do Klienta w postaci kompletu elementów przeznaczonych do składania na miejscu budowy.
Ościeżnica LEVEL dla skrzydeł w Farbie Akrylowej UV oklejona folią gruntującą oraz wykończona farbą akrylową utwardzającą UV.

AKCESORIA – W CENIE OŚCIEŻNICY

- Dwa komplety zawiasów regulowanych 3D
- Uszczelka gumowa na obwodzie ościeżnicy

ROZMIAR OŚCIEŻNICY, PATRZ STR. 207, TABELA 1

W dziesięciu zakresach szerokości muru, od 95 mm do 300 mm: „60”, „70”, „80”, „90”, „100”.

UWAGI

- Krajowa Ocena Techniczna ITB-KOT-2018/0358 wydanie 1.
- Montaż ościeżnicy należy wykonać w pomieszczeniach z ostatecznie wykończonymi ścianami (np. tapety) i podłogą (np. parkiet).
- Ościeżnicę można również zamawiać w wersji „tunel” (tj. wykonaną bez uszczelki, zawiasów i zaczepu zamka).

DOPLĄTY

- zawiasy 3D kolor złoty (dopłata do ceny ościeżnicy) 50 | **61,50**
- trzeci zawias 3D kolor srebrny (dopłata do ceny ościeżnicy) 95 | **116,85**
- trzeci zawias 3D kolor złoty (dopłata do ceny ościeżnicy) 110 | **135,30**

NADAJ SWOJEMU MIESZKANIU

niepowtarzalny charakter.

Rozwiązanie umożliwia wymianę drzwi bez potrzeby demontażu starej ościeżnicy.

KOLORYSTYKA

Portadecor Portasynchro 3D ★★★

Portadur Okleina Premium ★★★★★

Portaperfect 3D Portalamino CPL HQ 0,2 mm ★★★★★

Próbki kolorów patrz str. 214 – 221.



PRZEKRÓJ OŚCIEŻNICY



ZAKRES REGULACJI OŚCIEŻNICY

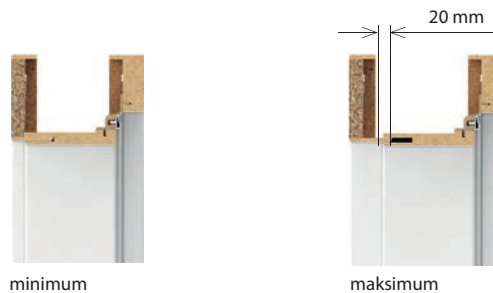

CENNIK NETTO | BRUTTO PLN (zwróć uwagę na DOPLATY)

Ceny ościeżnic RENOVA

ZAKRES SZEROKOŚCI MURU		Portadecor, Portasynchro 3D	Portadur, Portalamino, Perfect 3D, CPL HQ gr. I	CPL HQ gr. II, Okleina Premium
S	55 ÷ 75	449 552,27	464 570,72	494 607,62
A	75 ÷ 95			
B	95 ÷ 115	459 564,57	474 583,02	504 619,92
C	120 ÷ 140			
D	140 ÷ 160	464 570,72	489 601,47	519 638,37
E	160 ÷ 180			
F	180 ÷ 200	489 601,47	514 632,22	544 669,12
G	200 ÷ 220			
H	220 ÷ 240	504 619,92	529 650,67	559 687,57
I	240 ÷ 260			
J	260 ÷ 280			

W SKŁAD OFERTY PORTA RENOVA WCHODZĄ:

- ościeżnica Porta RENOVA do skrzydeł od A do J + rozmiar „5” – 55÷75
- ościeżnica tunelowa od A do J
- belki z obcym piórem (służące do poszerzenia ościeżnicy Porta RENOVA) od A do J

INFORMACJE TECHNICZNE

KONSTRUKCJA OŚCIEŻNICY

Ościeżnica składa się z:

- belek głównych: poziomej oraz dwóch pionowych wykonanych z materiałów drewnopochodnych,
- listew opaskowych.

Ościeżnica Porta RENOVA jest produkowana i dostarczana do Klienta w postaci kompletu elementów przeznaczonych do składania na miejscu montażu.

AKCESORIA – W CENIE OŚCIEŻNICY

- Dwa lub trzy zawiasy czopowe standard

ROZMIAR OŚCIEŻNICY, PATRZ STR. 207, TABELA 1

- Dla zakresów szerokości muru („5” + A-J) „60” „70” „80” „90” „100” „110”.

UWAGI

- Ościeżnica RENOVA dostępna jest z Dokumentacją Dopuszczenia Jednostkowego.
- Montaż ościeżnicy należy wykonać w pomieszczeniach z ostatecznie wykończonymi ścianami (np. tapety) i podłogą (np. parkiet).
- Ościeżnicę można również zamawiać w wersji „tunel” (tj. wykonaną bez wrębu oraz uszczelki, zawiasów i zaczepu zamka).
- Przy szerokości „100” i „110” wymagany jest 3 zawias.
- Do ościeżnicy można zamówić rozszerzenie w postaci dodatkowych belek.
- Do tej ościeżnicy można używać standardowych skrzydeł, w przypadku montażu klamki z rozetą lub szyldem powyżej 44 mm szerokości, należy zamówić **skrzydło dedykowane z zamkiem 60 mm**.
- Podczas pomiaru otworu pod ościeżnicę konieczne jest, aby wziąć pod uwagę wszystkie nierówności krzywizny zarówno w starej ościeżnicy, jak i na ścianie.
- Z uwagi na skomplikowany montaż zalecane jest skorzystanie z usług Autoryzowanej Grupy Montażowej.

OŚCIEŻNICA REGULOWANA RETRO

Ościeżnice wewnątrzlokalowe dedykowane skrzydłom Villadora RETRO.

OŚCIEŻNICA REGULOWANA BEZPRZYLGOWA MODERN

Ościeżnice wewnątrzlokalowe dedykowane skrzydłom Villadora MODERN.

KOLORYSTYKA

Naturalna Dąb Satin

★★★★

Próbki kolorów patrz str. 214 – 221.

Naturalna Select

Naturalna Dąb, Jesion, Orzech

Naturalna Dąb Satin

★★★★

Próbki kolorów patrz str. 214 – 221.



PRZEKRÓJ OŚCIEŻNICY VILLADORA RETRO



profil ościeżnicy
– szeroka listwa 80 mm



moduł Retro
(korona i listwy ozdobne)

Moduł RETRO (komplet)

=

korona

+

listwy ozdobne pion
(kpl.)

PRZEKRÓJ OŚCIEŻNICY BEZPRZYLGOWEJ VILLADORA MODERN



panel poziomy w wersji PLUS
– wysokość górnej opaski 200 mm
(uwaga: w wersji STANDARD łączenie pod kątem 45°
– patrz opis str. 183)

profil ościeżnicy
– opaska 80 mm dla wysokości drzwi 2.0
– opaska 100 mm dla wysokości drzwi 2.2

ZAKRES REGULACJI OŚCIEŻNICY



minimum



maksimum

CENNIK NETTO | BRUTTO PLN (zwróć uwagę na DOPLATY)

Ceny ościeżnic VILLADORA RETRO

ZAKRES SZEROKOŚCI MURU	jednoskrzydłowe
A 75 ÷ 95 mm	832 1023,36
B 95 ÷ 115 mm	854 1050,42
C 120 ÷ 140 mm	876 1077,48
D 140 ÷ 160 mm	898 1104,54
E 160 ÷ 180 mm	920 1131,60
F 180 ÷ 200 mm	942 1158,66
G 200 ÷ 220 mm	964 1185,72
H 220 ÷ 240 mm	986 1212,78
I 240 ÷ 260 mm	1008 1239,84
J 260 ÷ 280 mm	1030 1266,90
K 280 ÷ 300 mm	1052 1293,96

Ceny ościeżnic VILLADORA MODERN

ZAKRES SZEROKOŚCI MURU	jednoskrzydłowe
B 95 ÷ 115 mm	830 1020,90
C 120 ÷ 140 mm	844 1038,12
D 140 ÷ 160 mm	859 1056,57
E 160 ÷ 180 mm	874 1075,02
F 180 ÷ 200 mm	888 1092,24
G 200 ÷ 220 mm	903 1110,69
H 220 ÷ 240 mm	918 1129,14
I 240 ÷ 260 mm	932 1146,36
J 260 ÷ 280 mm	947 1164,81
K 280 ÷ 300 mm	962 1183,26

MODUŁ RETRO	jednoskrzydłowe	dwuskrzydłowe
Korona (kpl. / 1str.)	273 335,79	546 671,58
Listwy ozdobne (kpl. / 1str.)	220 270,60	220 270,60
Korona + listwy (kpl. / 1 str.)	493 606,39	766 942,18

Cena ościeżnicy i dopłaty do drzwi dwuskrzydłowych +50%.

INFORMACJE TECHNICZNE

VILLADORA RETRO PRZYLGOWA

KONSTRUKCJA OŚCIEŻNICY

Ościeżnica składa się z:

- belek głównych: poziomej oraz dwóch pionowych wykonanych z materiałów drewnopochodnych i wyposażonych w niezbędne okucia i akcesoria,
- listew opaskowych.

Ościeżnica Villadora Retro jest produkowana i dostarczana do Klienta w postaci kompletu elementów przeznaczonych do składania na miejscu budowy.

AKCESORIA W CENIE OŚCIEŻNICY

- Trzy komplety zawiasów czopowych z regulacją 3D
- Uszczelka gumowa na obwodzie ościeżnicy

ROZMIAR OŚCIEŻNICY, PATRZ STR. 207, TABELA 1

Dla zakresów szerokości muru (A-K): „60”, „70”, „80”, „90”, „100” i „120” ÷ „200”.

UWAGI

- Krajowa Ocena Techniczna ITB-KOT-2018/0358 wydanie 1.
- Montaż ościeżnicy należy wykonać w pomieszczeniach z ostatecznie wykończonymi ścianami (np. tapety) i podłogą (np. parkiet).
- Moduł RETRO jest dostępny do ościeżnic Villadora Retro.

VILLADORA MODERN BEZPRZYLGOWA

KONSTRUKCJA OŚCIEŻNICY

Ościeżnica składa się z:

- belek głównych: poziomej oraz dwóch pionowych wykonanych z materiałów drewnopochodnych i wyposażonych w niezbędne okucia i akcesoria,
- listew opaskowych,
- 2 kątowników (paneli) poziomych w wersji PLUS.

Występują 4 opcje konstrukcji:

- kątowniki o szer. 80 mm (wys. 200 STANDARD), lub kątowniki o szer. 100 mm (wys. 220 STANDARD), belki i kątowniki zacięte pod kątem 45°,
 - kątowniki pionowe o szer. 80 mm (wys. 200 PLUS), lub kątowniki o szer. 100 mm (wys. 220 PLUS), kątowniki poziome o szer. 200 mm, belki i kątowniki zacięte pod kątem 90°.
- Listwy kątownika, panele oraz belki mają profil krawędzi „na kant”. Ościeżnica Villadora Modern jest produkowana i dostarczana do Klienta w postaci kompletu elementów przeznaczonych do składania na miejscu budowy.

AKCESORIA W CENIE OŚCIEŻNICY

- Trzy komplety zawiasów regulowanych 3D dla normy wysokości 200 i 220
- Uszczelka gumowa na obwodzie ościeżnicy

ROZMIAR OŚCIEŻNICY, PATRZ STR. 207, TABELA 1

Dla zakresów szerokości muru (B-K): „60”, „70”, „80”, „90”, „100” i „120” ÷ „200”.

UWAGI

- Krajowa Ocena Techniczna ITB-KOT-2018/0358 wydanie 1.
- Montaż ościeżnicy należy wykonać w pomieszczeniach z ostatecznie wykończonymi ścianami (np. tapety) i podłogą (np. parkiet).
- Ze względu na zaczepek zawiasów należy pamiętać o uwzględnieniu tego elementu przy wykonywaniu otworu montażowego, patrz Instrukcja.

DOPLATY

- ościeżnica „220”: Okleina Naturalna 200 | **246,00**
- ościeżnica Modern: okleina Nat. Dąb Satin Biały 150 | **184,50**
- ościeżnica Modern: okleina Nat. Orzech 80 | **98,40**
- ościeżnica Modern w wersji PLUS 220 | **270,60**

Stalowa Porta SYSTEM ELEGANCE

Stalowa Porta SYSTEM

od 459,- | **564,57**
cena ościeżnicy netto | brutto (PLN)

OŚCIEŻNICA WEWNĄTRZLOKALOWA STALOWA

Ościeżnica stalowa, obejmująca, regulowana. Posiada zalety regulacyjne, stylistyczne i montażowe jak standardowa ościeżnica drewniana Porta SYSTEM i Porta SYSTEM ELEGANCE. Jednocześnie wykonanie ze stali oraz zabezpieczenie powierzchni systemem galwaniczno-lakierniczym pozwala na zastosowanie w wymagających pomieszczeniach narażonych na zwiększoną wilgotność lub zmianę temperatury. Przeznaczona do budownictwa jedno i wielorodzinnego do skrzydeł wewnętrzzlokalowych.

KOLORYSTYKA

Farba Poliesterowa Premium ★★★★★☆

GRUPA I	Biały MAT	Popielaty MAT	Antracyt struktura
	Beżowy MAT	Brazowy MAT	Antracyt HPL/CPL
GRUPA II	NOWY Czarny struktura		
GRUPA III	Czarny MAT		

Próbki kolorów patrz str. 214 – 221.



Stalowa Porta SYSTEM

Stalowa Porta SYSTEM ELEGANCE

PRZEKRÓJ OŚCIEŻNICY Stalowa Porta SYSTEM



NOWOŚĆ PRZEKRÓJ OŚCIEŻNICY Stalowa Porta SYSTEM ELEGANCE





TRWAŁA
TECHNOLOGIA
WYKOŃCZENIA



GWARANCJA
JAKOŚCI



AKTUALNY
DESIGN



UNIwersalny
MONTAŻ

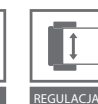

CENNIK NETTO | BRUTTO PLN (zwróć uwagę na DOPŁATY)

Stalowa Porta SYSTEM		Farba Poliesterowa gr.I		
		„60” ÷ „90”	„100”	„120” ÷ „200”
ZAKRES GRUBOŚCI MURU				
A	95 ÷ 120 mm	459 564,57	522 642,06	647 795,81
B	121 ÷ 145 mm	485 596,55	547 672,81	685 842,55
C	146 ÷ 170 mm	510 627,30	571 702,33	722 888,06
D	171 ÷ 195 mm	535 658,05	597 734,31	759 933,57

Stalowa Porta SYSTEM ELEGANCE		Farba Poliesterowa gr.I		
		„60” ÷ „90”	„100”	„120” ÷ „200”
ZAKRES GRUBOŚCI MURU				
A	95 ÷ 120 mm	759 933,57	822 1011,06	947 1164,81
B	121 ÷ 145 mm	785 965,55	847 1041,81	985 1211,55
C	146 ÷ 170 mm	810 996,30	871 1071,33	1022 1257,06
D	171 ÷ 195 mm	835 1027,05	897 1103,31	1059 1302,57

ZAKRESY OŚCIEŻNICY STALOWEJ PORTA SYSTEM

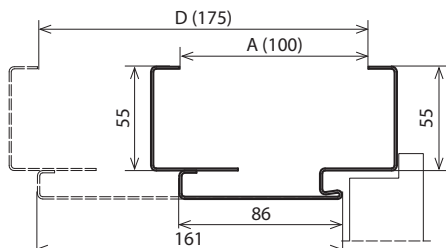

REGULACJA OŚCIEŻNICY STALOWEJ PORTA SYSTEM

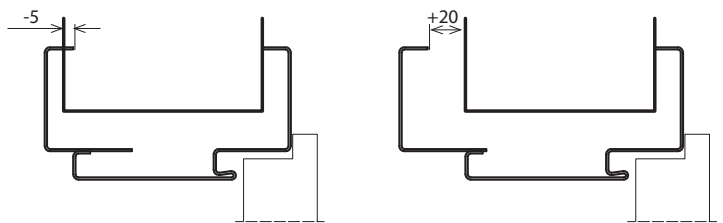

ZAKRESY OŚCIEŻNICY STALOWEJ PORTA SYSTEM ELEGANCE

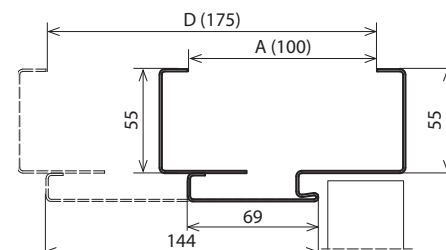

REGULACJA OŚCIEŻNICY STALOWEJ PORTA SYSTEM ELEGANCE

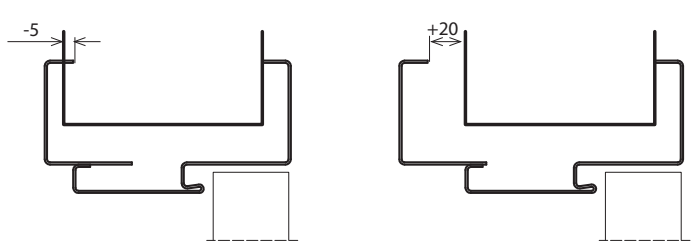

INFORMACJE TECHNICZNE

KONSTRUKCJA OŚCIEŻNICY

Ościeżnica regulowana jest wykonana z najwyższej jakości blachy stalowej ocynkowanej o grubości 1,2 mm.

Ościeżnica składa się z:

- części felcowej dopasowanej do grubości muru wyposażonej w niezbędne okucia i akcesoria,
- kątownika regulującego w zakresie -5, +20 mm,
- uszczelki obwodniowej,
- zawiasów czopowych (ościeżnica Stalowa Porta SYSTEM)
- zawiasów regulowanych 3D (ościeżnica Stalowa Porta SYSTEM ELEGANCE)

AKCESORIA W CENIE OŚCIEŻNICY

- Dwa lub trzy zawiasy czopowe standard (ościeżnica Stalowa Porta SYSTEM)
- Dwa zawiasy regulowane 3D (ościeżnica Stalowa Porta SYSTEM ELEGANCE)
- Trzy zawiasy (w ościeżnicy o wymiarze „100”) (ościeżnica Stalowa Porta SYSTEM)
- Klucz imbusowy*
- Uszczelka gumowa na obwodzie ościeżnicy w kolorze białym, popielatym, brązowym, kremowym, antracyt oraz czarnym
- „Wąsy montażowe”
- Wzmocnienie pod zaczep zamka*

ROZMIAR OŚCIEŻNICY

- „60”, „70”, „80”, „90”, „100”, „120” ÷ „200”
- Do postawienia na gotowej posadzce „0”.

UWAGI

- Krajowa Ocena Techniczna ITB-KOT-2017/0245 wyd. 1.
- Certyfikat Zgodności nr ITB-2617/W, ITB Warszawa.
- Montaż ościeżnicy należy wykonać w pomieszczeniach z ostatecznie wykończonymi ścianami (np. tapety) i podłogą (np. parkiet).
- **Farba Poliesterowa Premium Antracyt HPL/CPL jest dedykowana do skrzydeł w HPL/CPL Antracyt.**
- **Rozmiar ościeżnicy przylgowej „80” i „90” w normie inwestycyjnej (światło przejścia 800, 900 mm) dostępny jako standard – bez dopłaty.**

DOPŁATY

- kolor - GRUPA II 20 | 24,60
 - kolor - GRUPA III 50 | 61,50
 - wzmocnienie pod samozamykacz 39 | 47,97
 - ościeżnica „220” 150 | 184,50
- * nie dotyczy ośc. bezprzylgowej

Stalowa Regulowana Bezprzylgowa, Regulowana, Regulowana PS „na kant”

od 479,- | **589,17**
cena ościeżnicy netto | brutto (PLN)

OŚCIEŻNICA WEWNĄTRZLOKALOWA STAŁOWA

Zalety tego produktu zawierają się w idealnym dopasowaniu wszystkich elementów systemu oraz w łatwości montażu. Wszystko to przy zachowaniu korzystnej ceny. Regulacja szerokości pozwala na swobodne dopasowanie do żądanej szerokości muru. Ościeżnica może być zastosowana praktycznie we wszystkich typach pomieszczeń – w mieszkaniach, biurach, hotelach, zakładach przemysłowych, a także wszędzie tam, gdzie potrzebna jest podwyższona wytrzymałość.

KOLORYSTYKA

Farba Poliestrowa Premium ★★★★★☆

GRUPA I	Biały MAT	Popielaty MAT	Antracyt struktura
	Beżowy MAT	Brazowy MAT	Antracyt HPL/CPL
GRUPA II	NOWY Czarny struktura		
GRUPA III	Czarny MAT		

Próbki kolorów patrz str. 214 – 221.



Regulowana



Stalowa Regulowana Bezprzylgowa

PRZEKRÓJ OŚCIEŻNICY Regulowana



NOWOŚĆ

PRZEKRÓJ OŚCIEŻNICY Stalowa Regulowana Bezprzylgowa



PRZEKRÓJ OŚCIEŻNICY Stalowa PS „na kant”



CENNIK NETTO | BRUTTO PLN (zwróć uwagę na DOPLATY)

ZAKRES GRUBOŚCI MURU	Regulowana Farba Poliesterowa gr.I			Regulowana PS „na kant” Farba Poliesterowa gr.I		ZAKRES GRUBOŚCI MURU	BEZPRZYLGOWA Regulowana Farba Poliesterowa gr.I		
	„60” ÷ „90”	„100”, „110”	„120” ÷ „200”	„60” ÷ „90”	„100”		„60” ÷ „90”	„100”, „110”	„120” ÷ „200”
A 95 ÷ 120 mm	479 589,17	542 666,66	667 820,41	479 589,17	579 712,17	B 120 ÷ 145 mm	805 990,15	867 1066,41	1005 1236,15
B 121 ÷ 145 mm	505 621,15	567 697,41	705 867,15	505 621,15	605 744,15	C 146 ÷ 170 mm	830 1020,9	891 1095,93	1042 1281,66
C 146 ÷ 170 mm	530 651,90	591 726,93	742 912,66	530 651,90	630 774,90	D 171 ÷ 195 mm	855 1051,65	917 1127,91	1079 1327,17
D 171 ÷ 195 mm	555 682,65	617 758,91	779 958,17	555 682,65	655 805,65	E 196 ÷ 220 mm	880 1082,40	942 1158,66	1117 1373,91
E 196 ÷ 220 mm	580 713,40	642 789,66	817 1004,91	580 713,40	680 836,40	F 221 ÷ 245 mm	905 1113,15	967 1189,41	1154 1419,42
F 221 ÷ 245 mm	605 744,15	667 820,41	854 1050,42	605 744,15	705 867,15	G 246 ÷ 270 mm	930 1143,90	992 1220,16	1193 1467,39
G 246 ÷ 270 mm	630 774,90	692 851,16	893 1098,39	630 774,90	730 897,90	H 271 ÷ 295 mm	955 1174,65	1017 1250,91	1229 1511,67
H 271 ÷ 295 mm	655 805,65	717 881,91	929 1142,67	655 805,65	755 928,65				

ZAKRESY OŚCIEŻNICY REGULOWANEJ

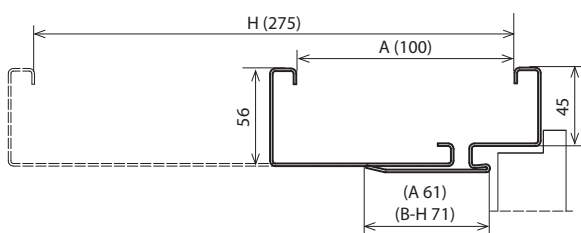

REGULACJA OŚCIEŻNICY REGULOWANEJ

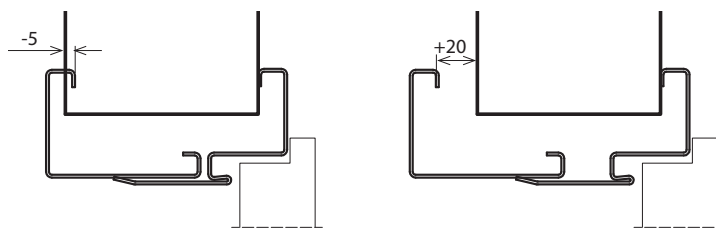

**ZAKRESY OŚCIEŻNICY REGULOWANEJ
BEZPRZYLGOWEJ**

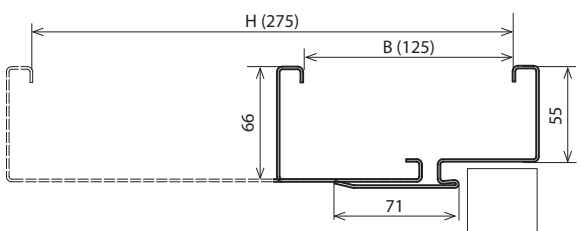

**REGULACJA OŚCIEŻNICY REGULOWANEJ
BEZPRZYLGOWEJ**

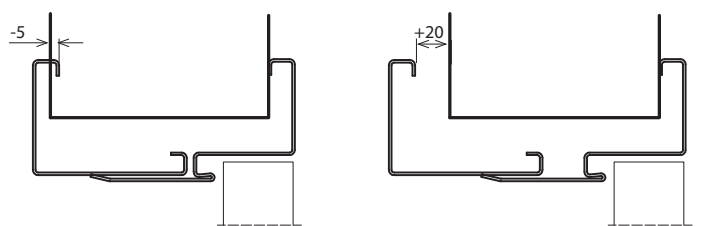

INFORMACJE TECHNICZNE

KONSTRUKCJA OŚCIEŻNICY

Ościeżnica regulowana jest wykonana z najwyższej jakości blachy stalowej ocynkowanej o grubości 1,5 mm (Regulowana, Regulowana Bezprzylgowa) lub 1,2 mm (Regulowana „na kant”).

Ościeżnica składa się z:

- części felcowej (z zawiasami i otworami zaczepowymi zamka), mocowanej na stałe do ściany,
- dostawki zamykającej, obejmującej ścianę,
- uszczelki obwodniowej,
- zawiasów czopowych (ościeżnice przylgowe),
- zawiasów regulowanych 3D (ościeżnica regulowana bezprzylgowa)

AKCESORIA W CENIE OŚCIEŻNICY

- Dwa lub trzy zawiasy czopowe standard (ościeżnica REGULOWANA)
- Trzy zawiasy (w ościeżnicy o wymiarze „100” i „110”) (ościeżnica REGULOWANA)
- Dwa zawiasy regulowane 3D (ościeżnica REGULOWANA BEZPRZYLGOWA)
- Klucz imbusowy*
- Uszczelka gumowa na obwodzie ościeżnicy w kolorze białym, popielatym, brązowym, kremowym, antracyt oraz czarnym
- Kołki rozporowe – ościeżnica kotwiona do ściany murowanej
- Wkręty samogwintujące – ościeżnica kotwiona do ściany kartonowo-gipsowej

ROZMIAR OŚCIEŻNICY, PATRZ STR. 207, TABELA 2

- „60”, „70”, „80”, „90”, „100”, „110” i „120” ÷ „200”
- Do postawienia na gotowej posadzce „0”.

UWAGI

- Krajowa Ocena Techniczna ITB-KOT-2017/0245 wydanie 1.
- Certyfikat Zgodności nr ITB-2617/W, ITB Warszawa.
- Montaż ościeżnicy należy wykonać w pomieszczeniach z ostatecznie wykończonymi ścianami (np. tapety) i podłogą (np. parkiet).
- **Farba Poliesterowa Premium Antracyt HPL/CPL jest dedykowana do skrzydeł w HPL/CPL Antracyt.**
- **Rozmiar ościeżnicy przylgowej „80” i „90” w normie inwestycyjnej (światło przejścia 800, 900 mm) dostępny jako standard – bez dopłaty.**

DOPLATY

- kolory - GRUPA II 20 | **24,60**
- kolory - GRUPA III 50 | **61,50**
- regulowany zaczep zamka* 25 | **30,75**
- wzmocnienie pod samozamykacz 39 | **47,97**
- próg ze stali nierdzewnej (str. 203)
- elektrozaczep: awersyjny lub rewersyjny (str. 203)

* nie dotyczy ościeżnicy bezprzylgowej

Stalowa Bezprzylgowa Kątowa DUŻA

Stalowa Kątowa MAŁA PLUS, DUŻA

od 280,- | **344,40**
cena ościeżnicy netto | brutto (PLN)

OŚCIEŻNICE WEWNĄTRZLOKALOWE STALOWE

Zastosowanie najwyższych standardów światowych, najnowszych technologii oraz doskonałych materiałów pozwoliły nam na produkcję ościeżnic z blachy stalowej ocynkowanej.

To produkt najwyższej jakości, mający zastosowanie wszędzie tam, gdzie są montowane drzwi o podwyższonej wytrzymałości.

Dzięki automatycznej linii malowania proszkowego, powierzchnia blachy wykorzystanej do produkcji jest idealnie gładka i zabezpieczona przed korozją.

KOLORYSTYKA

Farba Poliesterowa Premium ★★★★★☆

GRUPA I	Biały MAT	Popielaty MAT	Antracyt struktura
	Beżowy MAT	Brazowy MAT	Antracyt HPL/CPL
GRUPA II	NOWY Czarny struktura		
GRUPA III	Czarny MAT		

Próbki kolorów patrz str. 214 – 221.



Kątowa DUŻA



Bezprzylgowa Kątowa DUŻA

PRZEKRÓJ OŚCIEŻNICY Stalowa Kątowa MAŁA PLUS



PRZEKRÓJ OŚCIEŻNICY Stalowa Kątowa DUŻA



NOWOŚĆ

PRZEKRÓJ OŚCIEŻNICY Stalowa Bezprzylgowa Kątowa DUŻA



CENNIK NETTO | BRUTTO PLN (zwróć uwagę na DOPŁATY)

CENY OŚCIEŻNIC KĄTOWYCH

MODELE	jednoskrzydłowe Farba Poliestrowa gr.I			dwuskrzydłowe Farba Poliestrowa gr.I
	„60” ÷ „90”	„100”	„110”	„120” ÷ „200”
MAŁA PLUS do ścian murowanych	280 344,40	305 375,15	-	-
DUŻA do ścian murowanych	300 369,00	337 414,51	337 414,51	400 492,00
DUŻA do ścian karton-gips.	325 399,75	363 446,49	363 446,49	437 537,51
DUŻA Bezprzylgowa do ścian murowanych	600 738,00	637 783,51	637 783,51	700 861,00
DUŻA Bezprzylgowa do ścian karton-gips.	625 768,75	663 815,49	663 815,49	737 906,51

CENY PROGÓW ZE STALI NIERDZEWNEJ

MODELE	jednoskrzydłowe	dwuskrzydłowe
standardowy (90 mm)	75 92,25	121 148,83
poszerzony (120 mm)	90 110,70	142 174,66

PRZEKRÓJ OŚCIEŻNICY STALOWEJ KĄTOWEJ MAŁEJ PLUS

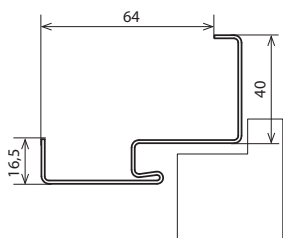

PRZEKRÓJ OŚCIEŻNICY STALOWEJ KĄTOWEJ DUŻEJ

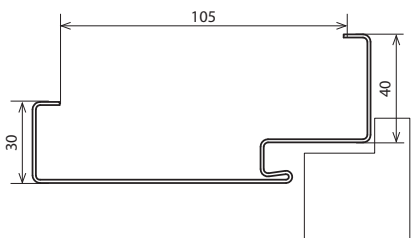

PRZEKRÓJ OŚCIEŻNICY STALOWEJ BEZPRZYLGOWEJ KĄTOWEJ DUŻEJ

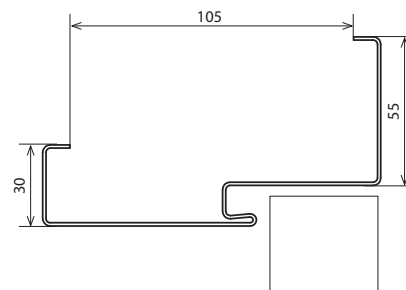

INFORMACJE TECHNICZNE

KONSTRUKCJA OŚCIEŻNICY

Ościeżnice stalowe Kątowe (MAŁA PLUS, DUŻA i Stalowa Bezprzylgowa DUŻA) są wykonane z blachy stalowej ocynkowanej o grubości 1,2 mm. Ościeżnice są dostępne jako uniwersalne* lub lewe i prawe. Szerokość profilu ościeżnicy: 64 mm (Stalowa Kątowa MAŁA PLUS) lub 105 mm (Stalowa Kątowa DUŻA, Bezprzylgowa DUŻA).

AKCESORIA W CENIE OŚCIEŻNICY

Stalowa Kątowa DUŻA i MAŁA PLUS

- Dwa lub trzy zawiasy czopowe standard
- Trzy zawiasy (w ościeżnicy o wymiarze „100”, „110”)
- Klucz imbusowy
- Uszczelka gumowa na obwodzie ościeżnicy w kolorze białym, beżowym, popielatym, brązowym, antracyt oraz czarnym
- Kotwy ułatwiające montaż (Stalowa Kątowa MAŁA PLUS)

Stalowa Kątowa DUŻA do ścianek kartonowo-gipsowych

- Dwa lub trzy zawiasy czopowe standard
- Trzy zawiasy w ościeżnicy o wymiarze „100”, „110”
- Klucz imbusowy
- Uszczelka gumowa na obwodzie ościeżnicy w kolorze beżowym, popielatym, brązowym, antracyt oraz czarnym
- Specjalne kotwy do ścian kartonowo-gipsowych ułatwiające montaż (maksymalnie do szerokości muru 150 mm)

Stalowa Kątowa DUŻA BEZPRZYLGOWA

- Dwa zawiasy regulowane 3D
- Uszczelka gumowa na obwodzie ościeżnicy w kolorze białym, beżowym, popielatym, brązowym, antracyt oraz czarnym

ROZMIAR OŚCIEŻNICY, PATRZ STR. 207, TABELA 2

- „60”, „70”, „80”, „90”, „100”, „110”, „120” ÷ „200”

W dwóch wersjach:

- do postawienia na gotowej posadzce „0”
- do zalania w wylewce posadzki „-30”

UWAGI

- Krajowa Ocena Techniczna ITB-KOT-2017/0245 wydanie 1.
- Certyfikat Zgodności nr ITB-2617/W, ITB Warszawa.
- Farba Poliestrowa Premium Antracyt HPL/CPL jest dedykowana do skrzydeł w HPL/CPL Antracyt.

DOPŁATY

- | | |
|--|---------------------|
| • kolory – GRUPA II | 20 24,60 |
| • kolory – GRUPA III | 50 61,50 |
| • regulowany zaczep zamka (ośc. Kątowa DUŻA)* | 25 30,75 |
| • dyble montażowe (ośc. Kątowa DUŻA) | 33 40,59 |
| • rozszerzenie profilu ościeżnicy od 110 do 150 mm | 50 61,50 |
| • rozszerzenie profilu ościeżnicy od 155 do 270 mm | 100 123,00 |
| • rozszerzenie profilu ościeżnicy od 275 do 390 mm | 151 185,73 |
| • wzmocnienie pod samozamykacz | 39 47,97 |
| • próg ze stali nierdzewnej | (str. 203) |
| • elektrozaczep: awersyjny lub rewersyjny | (str. 203) |

* nie dotyczy ośc. Kątowej DUŻEJ Bezprzylgowej

PROJEKT BIS, PROJEKT Premium®

od 214,- | **263,22**

cena nakładki netto | brutto (PLN)

® rozwiązanie autorskie Porta, prawnie chronione

NAKLADKA NA OŚCIEŻNICĘ WEWNĘTRZNĄ WEJŚCIOWĄ

Z myślą o podniesieniu estetyki pomieszczeń, uzupełniliśmy naszą ofertę o nakładki PROJEKT BIS i PROJEKT Premium na ościeżnicę stalową. Dzięki specjalnie zaprojektowanemu profilowi części stalowej ościeżnicy można dokonać prostego montażu nakładek zapewniających estetyczne wykończenie dopasowane do drzwi oraz elewacji.

TOP
KOLEKCJE
INWESTYCJI

KOLORYSTYKA

Portasynchro 3D ★★★

Portaperfect 3D ★★★★★
CPL HQ 0,2 mm
Gladstone/Halifax

Próbki kolorów patrz str. 214 – 221.

PRZEKRÓJ OŚCIEŻNICY



ościeżnica PROJEKT BIS



ościeżnica PROJEKT Premium

RYSUNKI (POGLĄDOWE)

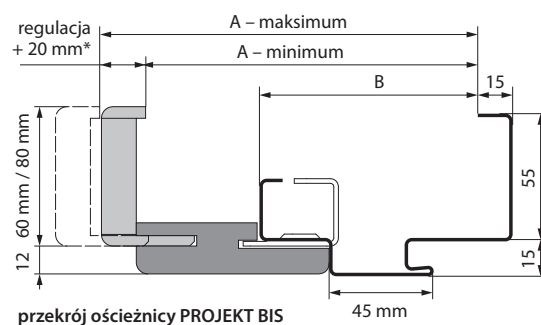

przekrój ościeżnicy PROJEKT BIS

* dla zakresu A regulacja +15 mm

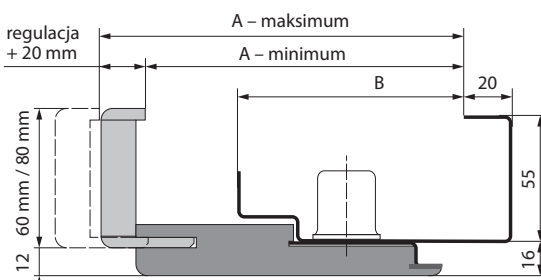

przekrój ościeżnicy PROJEKT Premium

MODELE	PROJEKT BIS		PROJEKT PREMIUM	
	A	B	A	B
Rw=27 dB	138 ÷ 363 mm	89 mm	133 ÷ 333 mm	95 mm
Rw=32 dB	138 ÷ 363 mm	89 mm	-	-
AGAT, OPAL	138 ÷ 363 mm	89 mm	133 ÷ 333 mm	95 mm
KWARC	138 ÷ 363 mm	89 mm	-	-
Granit kl. C	143 ÷ 368 mm	94 mm	138 ÷ 338 mm	100 mm
EI 30	143 ÷ 368 mm	94 mm	-	-
Extreme RC 2, RC 3	147 ÷ 372 mm	98 mm	-	-
Silence 37 dB, przylgowe	147 ÷ 372 mm	98 mm	-	-
Silence 37 dB, bezprzylgowe	164 ÷ 389 mm	115 mm	-	-
Rw=42 dB	162 ÷ 387 mm	113 mm	157 ÷ 357 mm	119 mm
EI 60	155 ÷ 380 mm	106 mm	-	-

P
BLACHA
OCYNKOWANA
PRODUKT
PORTA STEEL

TRWAŁA
TECHNOLOGIA
WYKOŃCZENIAGWARANCJA
JAKOŚCIAKTUALNY
DESIGNUNIwersalny
MONTAŻ

60 mm



80 mm



REGULACJA

**CENNIK NETTO | BRUTTO PLN (zwróć uwagę na DOPLATY)****NAKLADKA PROJEKT BIS***

Zakres szer. muru	AGAT, OPAL, KWARC, 27 dB, 32 dB	GRANIT, EI 30	Silence 37 dB przylgowa, Extreme RC2 i RC3	Silence 37 dB bezprzylgowa	Rw = 42 dB	EI 60	Portasynchro 3D	Portaperfect 3D, CPL HQ gr. I	Gladstone/Halifax
A	138 ÷ 153 mm	143 ÷ 158 mm	147 ÷ 162 mm	164 ÷ 179 mm	162 ÷ 177 mm	155 ÷ 170 mm	214 263,22	229 281,67	239 293,97
B	158 ÷ 178 mm	163 ÷ 183 mm	167 ÷ 187 mm	184 ÷ 204 mm	182 ÷ 202 mm	175 ÷ 195 mm			
C	183 ÷ 203 mm	188 ÷ 208 mm	192 ÷ 212 mm	209 ÷ 229 mm	207 ÷ 227 mm	200 ÷ 220 mm			
D	203 ÷ 223 mm	208 ÷ 228 mm	212 ÷ 232 mm	229 ÷ 249 mm	227 ÷ 247 mm	220 ÷ 240 mm	224 275,52	239 293,97	249 306,27
E	223 ÷ 243 mm	228 ÷ 248 mm	232 ÷ 252 mm	249 ÷ 269 mm	247 ÷ 267 mm	240 ÷ 260 mm			
F	243 ÷ 263 mm	248 ÷ 268 mm	252 ÷ 272 mm	269 ÷ 289 mm	267 ÷ 287 mm	260 ÷ 280 mm	254 312,42	269 330,87	279 343,17
G	263 ÷ 283 mm	268 ÷ 288 mm	272 ÷ 292 mm	289 ÷ 309 mm	287 ÷ 307 mm	280 ÷ 300 mm			
H	283 ÷ 303 mm	288 ÷ 308 mm	292 ÷ 312 mm	309 ÷ 329 mm	307 ÷ 327 mm	300 ÷ 320 mm			
I	303 ÷ 323 mm	308 ÷ 328 mm	312 ÷ 332 mm	329 ÷ 349 mm	327 ÷ 347 mm	320 ÷ 340 mm	284 349,32	299 367,77	309 380,07
J	323 ÷ 343 mm	328 ÷ 348 mm	332 ÷ 352 mm	349 ÷ 369 mm	347 ÷ 367 mm	340 ÷ 360 mm			
K	343 ÷ 363 mm	348 ÷ 368 mm	352 ÷ 372 mm	369 ÷ 386 mm	367 ÷ 387 mm	360 ÷ 380 mm			

NAKLADKA PROJEKT PREMIUM*

Zakres szer. muru	AGAT, OPAL, 27dB	GRANIT kl. C	Rw = 42 dB	Portasynchro 3D	Portaperfect 3D, CPL HQ gr. I	Gladstone/Halifax
B	133 ÷ 153 mm	138 ÷ 158 mm	157 ÷ 177 mm	314 386,22	329 404,67	339 416,97
C	153 ÷ 173 mm	158 ÷ 178 mm	177 ÷ 197 mm			
D	173 ÷ 193 mm	178 ÷ 198 mm	197 ÷ 217 mm	324 398,52	339 416,97	349 429,27
E	193 ÷ 213 mm	198 ÷ 218 mm	217 ÷ 237 mm			
F	213 ÷ 233 mm	218 ÷ 238 mm	237 ÷ 257 mm	354 435,42	369 453,87	379 466,17
G	233 ÷ 253 mm	238 ÷ 258 mm	257 ÷ 277 mm			
H	253 ÷ 273 mm	258 ÷ 278 mm	277 ÷ 297 mm			
I	273 ÷ 293 mm	278 ÷ 298 mm	297 ÷ 317 mm	384 472,32	399 490,77	409 503,07
J	293 ÷ 313 mm	298 ÷ 318 mm	317 ÷ 337 mm			
K	313 ÷ 333 mm	318 ÷ 338 mm	337 ÷ 357 mm			

* Dopłata do zestawu drzwi technicznych lub wejściowych.



Możliwość zamówienia nakładki w okleinie naturalnej w Porta KONTRAKT, patrz str. 226.

INFORMACJE TECHNICZNE**KONSTRUKCJA OŚCIEŻNICY**

Kompletna ościeżnica PROJEKT BIS i PROJEKT Premium składa się z:

- ościeżnicy stalowej kątowej wykonanej z blachy stalowej ocynkowanej o grubości 1,2 mm (AGAT), lub 1,5 mm (OPAL, KWARC, EXTREME RC 2 i RC 3, GRANIT kl. C, Rw = 27 dB, Rw = 32 dB, Silence Rw = 37 dB, Rw = 42 dB, EI 30, EI 60), z przygotowanym profilem do montażu nakładek Porta SYSTEM,
- specjalnie nafrezowanych elementów Porta SYSTEM składających się z belki poziomej i dwóch belek pionowych oraz listew opaskowych wykonanych z materiałów drewnopochodnych.

Nakładka Porta System do ościeżnicy produkowana jest i dostarczana do Klienta w postaci kompletu elementów do składania na miejscu budowy.

AKCESORIA W CENIE OŚCIEŻNICY

- Standardowe według rodzaju ościeżnicy dopasowane do typu zastosowanego skrzydła.

ROZMIAR OŚCIEŻNICY, PATRZ STR. 207, TABELA 2

• „80”, „90”, „100”

W dwóch wersjach:

- do postawienia na gotowej posadzce „0”
- do zalania w wylewce posadzki „-30”

UWAGI

- Krajowa Ocena Techniczna ITB-KOT-2017/0245 wydanie 1.
- Certyfikat Zgodności nr ITB-2617/W, ITB Warszawa
- Minimalna grubość muru stanowi dolną wartość zakresu – wymiar „A”.
- Ościeżnica wykonana w wersji PROJEKT wymaga powiększenia otworu montażowego o $S_0 + 24 \text{ mm } (\pm 10)$ i $H_0 + 12 (\pm 5)$ w stosunku do standardowych wymiarów ościeżnic stalowych, patrz str. 208, Tabela 3.

DOPLATY

- nakładka na ościeżnicę: kolory w okleinie CPL 0,2 mm – GRUPA II

50 | **61,50**

191

AKCESORIA, WYMIARY, DODATKOWE INFORMACJE

Doskonałym uzupełnieniem oferty PORTA będzie szeroka gama klamek i akcesoriów, rekomendowanych przez naszych ekspertów oraz idealnie dopasowanych do poszczególnych produktów.





Klamka RUMBA

Klamki

Ze względu na użytą technikę druku kolor prezentowanego produktu może różnić się od oryginału.

ACCENT



CENA NETTO | BRUTTO PLN

srebrny
srebrny mat, złoty mat

Klamka
59 | **72,57**
69 | **84,87**



Rozeta zwykła
25 | **30,75**
30 | **36,90**



Rozeta patentowa
25 | **30,75**
30 | **36,90**



Rozeta z blokadą WC
35 | **43,05**
40 | **49,20**



srebrny



srebrny mat



złoty mat

MODERN



CENA NETTO | BRUTTO PLN

srebrny
srebrny mat, złoty mat

Klamka
59 | **72,57**
69 | **84,87**



Rozeta zwykła
25 | **30,75**
30 | **36,90**



Rozeta patentowa
25 | **30,75**
30 | **36,90**



Rozeta z blokadą WC
35 | **43,05**
40 | **49,20**



srebrny



srebrny mat



złoty mat

NEXT



CENA NETTO | BRUTTO PLN

srebrny, srebrny mat, złoty mat

Klamka
64 | **78,72**



Rozeta zwykła
25 | **30,75**



Rozeta patentowa
25 | **30,75**



Rozeta z blokadą WC
35 | **43,05**



srebrny



srebrny mat



złoty mat

OFFICE



CENA NETTO | BRUTTO PLN

cena dotyczy wszystkich kolorów

Klamka
64 | **78,72**



Rozeta zwykła
25 | **30,75**



Rozeta patentowa
25 | **30,75**



Rozeta z blokadą WC
35 | **43,05**



srebrny



srebrny mat



złoty



złoty mat



antracyt

CARO



CENA NETTO | BRUTTO PLN

srebrny, srebrny mat, złoty mat

Klamka
64 | **78,72**



Rozeta zwykła
25 | **30,75**



Rozeta patentowa
25 | **30,75**



Rozeta z blokadą WC
35 | **43,05**



srebrny



srebrny mat



złoty mat

Klamki

Ze względu na użytą technikę druku kolor prezentowanego produktu może różnić się od oryginału.

ROYAL



Klamka (72) metalowa
srebrny szczot., złoty antyczny

Zwykła
59 | **72,57**

Patentowa
59 | **72,57**

Z blokadą wc
69 | **84,87**



ELEGANT



CENA NETTO | **BRUTTO PLN**
srebrny
czarny, biały

POLECAMY! Cienka rozeta to nowoczesna forma i klasa sama w sobie.



Klamka z rozetą zwykłą
125 | **153,75**
132 | **162,36**



Klamka z rozetą patentową
125 | **153,75**
132 | **162,36**



Klamka z rozetą z blokadą WC
139 | **170,97**
146 | **179,58**

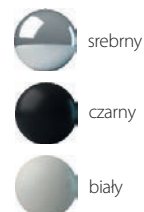

SIMPLE



CENA NETTO | **BRUTTO PLN**
srebrny
czarny, biały

POLECAMY! Cienka rozeta to nowoczesna forma i klasa sama w sobie.



Klamka z rozetą zwykłą
125 | **153,75**
132 | **162,36**



Klamka z rozetą patentową
125 | **153,75**
132 | **162,36**



Klamka z rozetą z blokadą WC
139 | **170,97**
146 | **179,58**

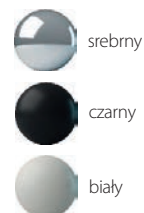

UNICO

NOWOŚĆ



CENA NETTO | **BRUTTO PLN**
czarny struktura, antracyt struktura

Klamka
59 | **72,57**



Rozeta zwykła
20 | **24,60**



Rozeta patentowa
20 | **24,60**



Rozeta z blokadą WC
30 | **36,90**

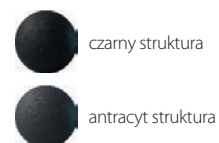

ORGANIC

NOWOŚĆ



CENA NETTO | **BRUTTO PLN**
czarny struktura, antracyt struktura

Klamka
59 | **72,57**



Rozeta zwykła
20 | **24,60**



Rozeta patentowa
20 | **24,60**



Rozeta z blokadą WC
30 | **36,90**

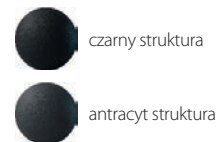

TOPAZ

NOWOŚĆ



CENA NETTO | BRUTTO PLN
stal nierdzewna

Klamka
42 | **51,66**



Rozeta zwykła
16 | **19,68**



Rozeta patentowa
16 | **19,68**



Rozeta z blokadą WC
30 | **36,90**



EUFORIA Q

NOWOŚĆ



CENA NETTO | BRUTTO PLN
czarny

Klamka
55 | **67,65**



Rozeta zwykła
29 | **35,67**



Rozeta patentowa
29 | **35,67**



Rozeta z blokadą WC
39 | **47,97**



EUFORIA

NOWOŚĆ

POLECAMY! Klamka oraz pokrętło WC pokryte powłoką antybakteryjną zawierającą aktywne jony srebra.



CENA NETTO | BRUTTO PLN
czarny

Klamka
70 | **86,10**



Rozeta zwykła
29 | **35,67**



Rozeta patentowa
29 | **35,67**



Rozeta z blokadą WC
46 | **56,58**



BARCELONA

NOWOŚĆ

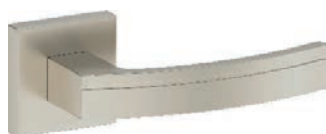

CENA NETTO | BRUTTO PLN
nikiel, czarny, chrom

Klamka
70 | **86,10**



Rozeta zwykła
30 | **36,90**



Rozeta patentowa
30 | **36,90**



Rozeta z blokadą WC
40 | **49,20**

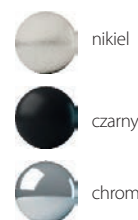

RUMBA

NOWOŚĆ



CENA NETTO | BRUTTO PLN
nikiel, czarny, chrom

Klamka
70 | **86,10**



Rozeta zwykła
30 | **36,90**



Rozeta patentowa
30 | **36,90**



Rozeta z blokadą WC
40 | **49,20**

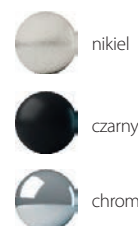

Klamki

Ze względu na użytą technikę druku kolor prezentowanego produktu może różnić się od oryginału.

Metal-Bud

PRODUCENT KLAMEK

LUNA

NOWOŚĆ



CENA NETTO | **BRUTTO PLN**
czarny, chrom, chrom szczotkowany, złoty

Klamka
90 | **110,70**

Rozeta zwykła
37 | **45,51**

Rozeta patentowa
37 | **45,51**

Rozeta z blokadą WC
65 | **79,95**

CUBE

NOWOŚĆ



CENA NETTO | **BRUTTO PLN**
chrom szczotkowany mat, nikiel szczotkowany mat, czarny

Klamka
105 | **129,15**
120 | **147,60**

Rozeta zwykła
36 | **44,28**
40 | **49,20**

Rozeta patentowa
36 | **44,28**
40 | **49,20**

Rozeta z blokadą WC
62 | **76,26**
65 | **79,95**

BELLA SLIM

NOWOŚĆ

POLECAMY! Cienka rozeta to nowoczesna forma i klasa sama w sobie.

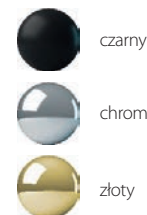

CENA NETTO | **BRUTTO PLN**
czarny, chrom, złoty

Klamka
110 | **135,30**

Rozeta zwykła
40 | **49,20**

Rozeta patentowa
40 | **49,20**

Rozeta z blokadą WC
65 | **79,95**

MAXIMA

NOWOŚĆ



CENA NETTO | **BRUTTO PLN**
czarny, chrom, chrom szczotkowany

Klamka
202 | **248,46**

Rozeta zwykła
39 | **47,97**

Rozeta patentowa
39 | **47,97**

Rozeta z blokadą WC
72 | **88,56**

PRISMA

NOWOŚĆ

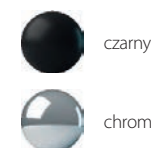

CENA NETTO | **BRUTTO PLN**
czarny, chrom

Klamka
284 | **349,32**

Rozeta zwykła
39 | **47,97**

Rozeta patentowa
39 | **47,97**

Rozeta z blokadą WC
72 | **88,56**

Klamki

Ze względu na użytą technikę druku kolor prezentowanego produktu może różnić się od oryginału.

LEA LUX

NOWOŚĆ



CENA NETTO | BRUTTO PLN
chrom, czarny

Klamka
84 | **103,32**



Rozeta zwykła
40 | **49,20**



Rozeta patentowa
40 | **49,20**



Rozeta z blokadą WC
56 | **68,88**

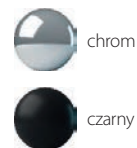

ŁADNE KLAMKI

BRAVA

NOWOŚĆ



CENA NETTO | BRUTTO PLN
chrom, chrom szczotkowany
czarny

Klamka
139 | **170,97**
142 | **174,66**



Rozeta zwykła
39 | **47,97**
42 | **51,66**



Rozeta patentowa
39 | **47,97**
42 | **51,66**



Rozeta z blokadą WC
65 | **79,95**
66 | **81,18**



JULIA

NOWOŚĆ



CENA NETTO | BRUTTO PLN
chrom

Klamka
133 | **163,59**



Rozeta zwykła
30 | **36,90**



Rozeta patentowa
30 | **36,90**



Rozeta z blokadą WC
48 | **59,04**



DIVO FIT

NOWOŚĆ

POLECAMY! Cienka rozeta to nowoczesna forma i klasa sama w sobie.



CENA NETTO | BRUTTO PLN
chrom, chrom satyna
czarny

Klamka
150 | **184,50**
155 | **190,65**



Rozeta zwykła
35 | **43,05**
39 | **47,97**



Rozeta patentowa
35 | **43,05**
39 | **47,97**



Rozeta z blokadą WC
53 | **65,19**
57 | **70,11**



DIVO FIT Q

NOWOŚĆ

POLECAMY! Cienka rozeta to nowoczesna forma i klasa sama w sobie.



CENA NETTO | BRUTTO PLN
chrom, chrom satyna
czarny

Klamka
150 | **184,50**
155 | **190,65**



Rozeta zwykła
35 | **43,05**
39 | **47,97**



Rozeta patentowa
35 | **43,05**
39 | **47,97**



Rozeta z blokadą WC
53 | **65,19**
57 | **70,11**



Klamki

Ze względu na użytą technikę druku kolor prezentowanego produktu może różnić się od oryginału.

AZALIA NOWOŚĆ



CENA NETTO | BRUTTO PLN
chrom polerowany, chrom satyna, czarny
złoty

Klamka
145 | 178,35
174 | 214,02

Rozeta zwykła
41 | 50,43
49 | 60,27

Rozeta patentowa
41 | 50,43
49 | 60,27

Rozeta z blokadą WC
70 | 86,10
84 | 103,32

LILA NOWOŚĆ



CENA NETTO | BRUTTO PLN
chrom polerowany, chrom satyna, czarny

Klamka
157 | 193,11

Rozeta zwykła
44 | 54,12

Rozeta patentowa
44 | 54,12

Rozeta z blokadą WC
72 | 88,56

Klamki obiektowe

OVAL / klasa 4 NOWOŚĆ

KVADRAT / klasa 4 NOWOŚĆ



Klamka
36 | 44,28

Rozeta zwykła
8 | 9,84

Rozeta patentowa
8 | 9,84

Rozeta z blokadą WC
30 | 36,90

Klamka
41 | 50,43

Rozeta zwykła
15 | 18,45

Rozeta patentowa
15 | 18,45

Rozeta z blokadą WC
38 | 46,74

UNO 3S / klasa 3 NOWOŚĆ

POLECAMY! Cienka rozeta to nowoczesna forma i klasa sama w sobie.



CENA NETTO | BRUTTO PLN
stal nierdzewna

Klamka
65 | 79,95

Rozeta zwykła
34 | 41,82

Rozeta patentowa
34 | 41,82

Rozeta z blokadą WC
52 | 63,96

DUE 3S / klasa 3 NOWOŚĆ

POLECAMY! Cienka rozeta to nowoczesna forma i klasa sama w sobie.



CENA NETTO | BRUTTO PLN
stal nierdzewna

Klamka
71 | 87,33

Rozeta zwykła
34 | 41,82

Rozeta patentowa
34 | 41,82

Rozeta z blokadą WC
52 | 63,96

EDEL / klasa 3

MINI PLUS



Klamka (72)
stal nierdzewna

Patentowa
39 | 47,97

Z blokadą WC
57 | 70,11

Klamka (72) plastikowa
czarna (zwykła, patent)

MINI PLUS
16 | 19,68

Klamki

Ze względu na użytą technikę druku kolor prezentowanego produktu może różnić się od oryginału.

MIRO **NOWOŚĆ**

produkt dedykowany wyłącznie do drzwi AGAT

Klamka (72) metalowa	z uchwytem standardowym	szyld do górnego zamka
nikiel szczotkowany, czarny	50 61,50	20 24,60



Metal-Bud

PRODUCENT KLAMEK

PORTA AGAT (I KLASA EUROPEJSKA)

Klamka (72) metalowa	z uchwytem standardowym	z uchwytem „gałka”	szyld do górnego zamka
srebrny, brązowy	84 103,32	104 127,92	32 39,36

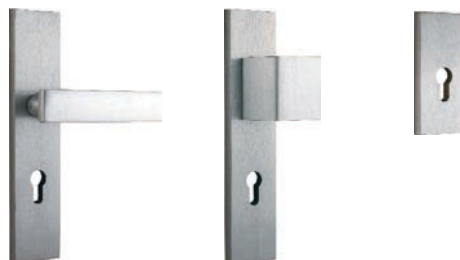

PORTA AGAT PLUS (I KLASA EUROPEJSKA)

Klamka (72) metalowa	z uchwytem standardowym	z uchwytem „gałka”	szyld do górnego zamka
inox	84 103,32	104 127,92	32 39,36



PORTA OPAL (II KLASA EUROPEJSKA)

Klamka (72) metalowa	z uchwytem standardowym	z uchwytem „gałka”	szyld do górnego zamka
inox, tytanowy	105 129,15	126 154,98	47 57,81



PORTA OPAL PLUS (II KLASA EUROPEJSKA)

Klamka (72) metalowa	z uchwytem standardowym	z uchwytem „gałka”	szyld do górnego zamka
inox	105 129,15	126 154,98	47 57,81

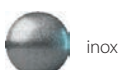

PORTA GRANIT (III KLASA EUROPEJSKA, DAWNIEJ KLASA „C”)

Klamka (72) metalowa	z uchwytem standardowym	z uchwytem „gałka”	szyld do górnego zamka
inox, tytanowy	180 221,40	200 246,00	100 123,00



Klamki

Ze względu na użytą technikę druku kolor prezentowanego produktu może różnić się od oryginału.

PORTA GRANIT PLUS (III KLASA EUROPEJSKA, DAWNIEJ KLASA „C”)

Klamka (72) metalowa	z uchwytem standardowym	z uchwytem „galka”	szyld do górnego zamka
inox, tytanowy	209 257,07	229 281,67	100 123,00



ROYAL (III KLASA EUROPEJSKA, DAWNIEJ KLASA „C”)

NOWY KOLOR

Klamka (72) metalowa	z uchwytem standardowym	z uchwytem „galka”	szyld do górnego zamka
inox,	180 221,40	200 246,00	100 123,00
czarny	210 258,30	230 282,90	120 147,60



PORTA SAFE (III KLASA BEZPIECZEŃSTWA)

NOWY KOLOR

Klamka (92) metalowa	z uchwytem standardowym	z uchwytem „galka”	szyld do górnego zamka
inox, tytanowy	159 195,57	179 220,17	69 84,87
czarny	169 207,87	189 232,47	79 97,17

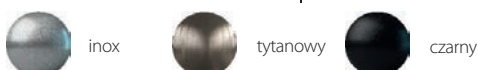

POCHWYTY

do kolekcji drzwi zewnętrznych wejściowych

stal nierdzewna	na 1 stronę
gięty okrągły 90 cm	299 367,77
prosty okrągły 90 cm	259 318,57



inox i tytanowy	na 1 stronę
prosty okrągły 150 cm	279 343,17
prosty prostokątny 150 cm	299 367,77

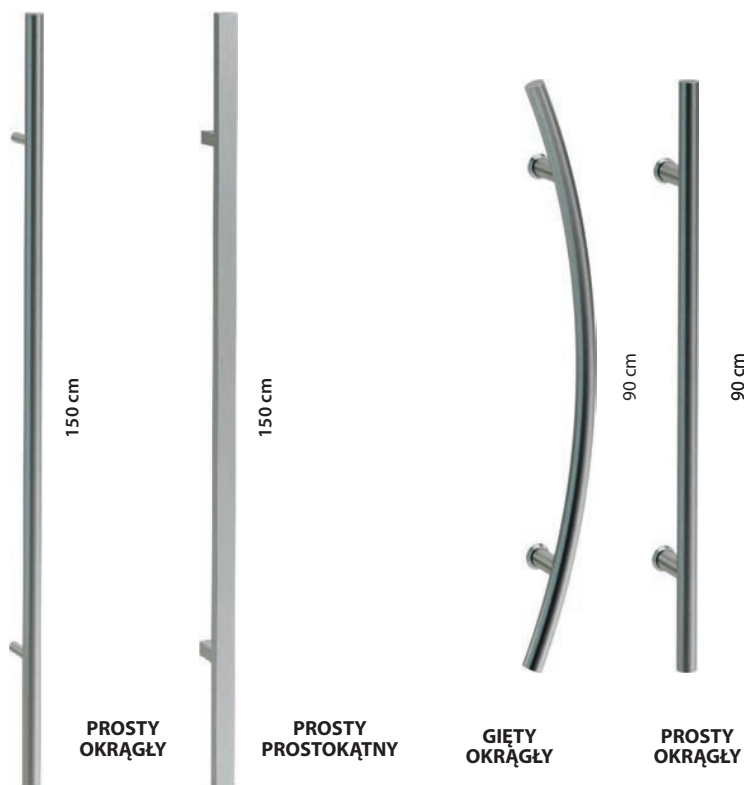

PROSTY OKRĄGŁY

PROSTY PROSTOKĄTNY

GIĘTY OKRĄGŁY

PROSTY OKRĄGŁY



Aksesoria dodatkowe

ELEKTRONICZNA KLAMKA BLUESMART

Otwierana za pomocą kart identyfikacyjnych, kluczy blueSmart lub uprawnionych breloków do kluczy. Elektroniczna klamka jest dostępna dla wyrobów wewnątrzlokalowych, technicznych akustycznych i technicznych przeciwpożarowych - do zastosowania wewnętrznego.

Szyldy dostępne w dwóch kolorach – biały (RAL 9003) i czarny (RAL 9005).

Pozostałe opcje i szczegółowe informacje dostępne w zakładce DO POBRANIA na stronie www.porta.com.pl.



biały (RAL 9003)



czarny (RAL 9005)

Klamka elektroniczna systemu blueSmart	1 500 1845,00
Wkładka dwustronna obustronna kontrola elektroniczna	1 550 1906,50
Klucz pasywny użytkownika kolorowy	105 129,15

WYPOSAŻENIE DRZWI WEJŚCIOWYCH



Wizjer szerokokątny
• kolor srebrny, czarny

20 | **24,60**



Dwie wkładki patentowe klasy „B”
• kolor srebrny i złoty

87 | **107,01**



Próg ze stali nierdzewnej do ościeżnic produkcji Porta:

- standardowy (90 mm) – 75 | **92,25**
- poszerzony (120 mm) – 90 | **110,70**

do drzwi dwuskrzydłowych:

- standardowy (90 mm) – 121 | **148,83**
- poszerzony (120 mm) – 142 | **174,66**

POCHWYTY



Zamek hakowy na klucz lub łazienkowy z pochwytami bocznymi i czołowym, do drzwi przesuwanych.

- kolor złoty, złoty matowy, srebrny, srebrny matowy, czarny

151 | **185,73**



Pochwyty okrągłe do drzwi przesuwanych w cenie skrzydła.

- złoty i czarny

NOWOŚĆ



Pochwyty prostokątne i podłużne do drzwi przesuwanych.

- kolor złoty, złoty matowy, srebrny, srebrny matowy, czarny

70 | **86,10** (za komplet)

ELEKTROZACZEPY

NOWOŚĆ



Elektrozaczep do ościeżnicy stalowej Kątowej DUŻEJ i Regulowanej:

- awersyjny 260 | **319,80**
- rewersyjny 290 | **356,70**

NOWOŚĆ



Elektrozaczep do ościeżnicy Porta SYSTEM:

- awersyjny 220 | **270,60**
- rewersyjny 250 | **307,50**

SAMOZAMYKACZ



Samozamykacz
• kolor srebrny i brązowy
190 | **233,70**

BULAJ ZE STALI NIERDZEWNEJ



- Bulaj jest dostępny tylko w skrzydłach z wypełnieniem z płyty wiórowej otworowej, w następujących modelach skrzydeł płaskich: MINIMAX, Porta DECOR, Porta CPL, ENDURO, Porta NOVA, Porta CLASSIC, Porta RESIST.
- Średnica wewnętrzna wynosi 250 mm dla skrzydeł „60” i „70”, oraz 300 mm dla pozostałych.
- Do wyboru jest przezroczysta lub matowa szyba bezpieczna klasy 2 o grubości 6 mm.
- Dopłata za bulaj 401 | **493,23**

Aksesoria dodatkowe

ZAMKI



Zamek magnetyczny z czołem ze stali nierdzewnej (do skrzydeł przylgowych i bezprylgowych), czarny lub biały (do skrzydeł bezprylgowych)
Zaczep do skrzydeł bezprylgowych z regulacją

Zamek PRIME z czołem w kolorze srebrnym lub złotym

- w kolekcjach w okleinie syntetycznej język zamka w kolorze matowy ocynk
- w kolekcjach w okleinie naturalnej język zamka polerowany w kolorze srebrnym

ZAWIASY

Nowość



Sprzedaż zawiasów 3D na sztuki - część skrzydłowa i ościeżnicowa

• złoty	110 135,30
• srebrny, biały, czarny	95 116,85



Sprzedaż zawiasów czopowych PRIME detal - część skrzydłowa i ościeżnicowa

- złoty, złoty matowy, srebrny, srebrny matowy

16,02 | 19,70



Sprzedaż zawiasów standard część skrzydłowa i ościeżnicowa

- srebrny

9,53 | 11,72



Sprzedaż zawiasów na sztuki część skrzydłowa i ościeżnicowa

- srebrny

9,53 | 11,72

NAKŁADKI



Nakładki na zawiasy standard do drzwi wewnątrzlokalowych (komplet na jeden zawias)

- złoty, srebrny matowy, chrom polysk 5 | 6,15
- biały, czarny 5,50 | 6,77

Nakładki na zawiasy Villadora (komplet na jeden zawias)

- złoty polysk, stare złoto, srebrny polysk

34 | 41,82

PRZYGOTOWANIE D SKRÓTU



Przygotowanie skrzydła do skrótu

- maksymalnie 60mm

26 | 31,98

Listwy i wentylacja

LISTWY MASKUJĄCE



Listwy płaskie



Listwy zaokrąglone



Ćwierćwałki
(2,15 m x 12 mm x 22 mm)

MODELE	Portadecor, Portasynchro 3D	Portaperfect 3D	Portadur, CPL HQ, Portalamino	Okleina Premium, Gladstone/Halifax	Farba Akrylowa UV	Okleiny Naturalne
Listwy płaskie *	49 60,27	56 68,88	66 81,18	80 98,40	106 130,38	129 158,67
Listwy zaokrąglone *	55 67,65	60 73,80	70 86,10	84 103,32	106 130,38	129 158,67
Ćwierćwałek **	15 18,45	17 20,91	17 20,91	22 27,06	39 47,97	49 60,27

* Komplet na jedną stronę. ** Cena za 1 szt. długości 2150 mm.

LISTWY PRZYPODŁOGOWE

NOWOŚĆ

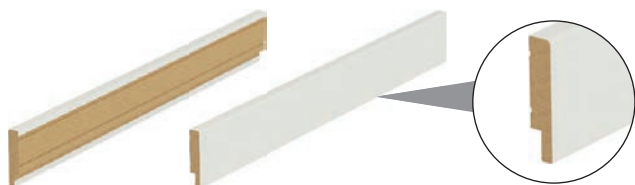

MODELE	Farba Akrylowa UV	Nielakierowane
1 szt.	55 67,65	50 61,50
5 szt.	195 239,85	160 196,80

WENTYLACJA



Sprzedaż tulei wentylacyjnych stalowych, detal za sztukę

- Dostępne kolory:
 - tuleje kwadratowe: złoty, złoty matowy, srebrny, srebrny matowy
 - tuleje okrągłe: srebrny, srebrny matowy

17 | **20,91**



Tuleje wentylacyjne
• I rząd (różne kolory)

39 | **47,97**



Tuleje wentylacyjne
• II rząd (różne kolory)

39 | **47,97**



Podcięcie wentylacyjne

39 | **47,97**



Szczelina wentylacyjna

39 | **47,97**



Kratka wentylacyjna z osadzeniem (różne kolory)

- Kratka spełnia warunki wentylacji łazienek zgodnie z przepisami prawa budowlanego.

39 | **47,97**

Rysunki techniczne

PRZYKŁADY MONTAŻU - OŚCIEŻNICE MINIMAX

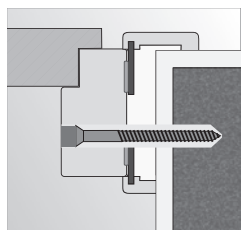

montaż na piankę i kotwy w ścianie murowanej

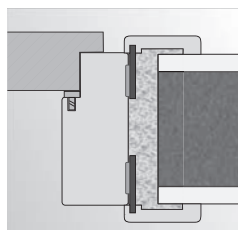

montaż na piankę w ścianie murowanej

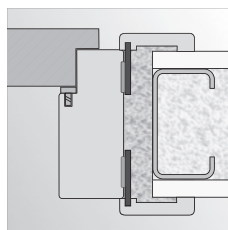

montaż na piankę w ścianie z płyty kartonowo-gipsowej

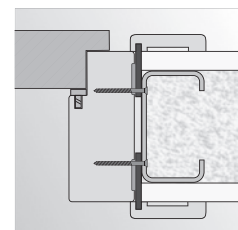

montaż na wkręty w ścianie z płyty kartonowo-gipsowej

PRZYKŁADY MONTAŻU - OŚCIEŻNICE KĄTOWE

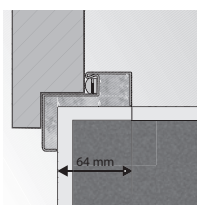

ościeżnica Kątowa MAŁA PLUS

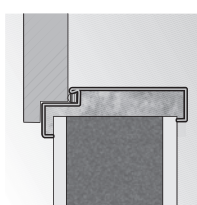

montaż bez dodatkowych elementów kotwiących

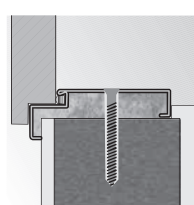

ościeżnica Kątowa DUŻA montaż na dyble

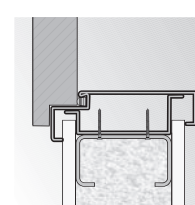

ościeżnica Kątowa DUŻA montaż na ścianie kartonowo-gipsowej

PRZYKŁADY MONTAŻU - OŚCIEŻNICE REGULOWANA, REGULOWANA PS „NA KANT”

ościeżnica Regulowana

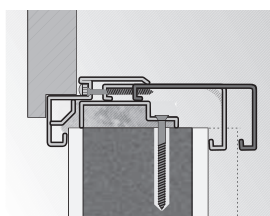

grubość muru zakres regulacji

ościeżnica Regulowana „na kant”

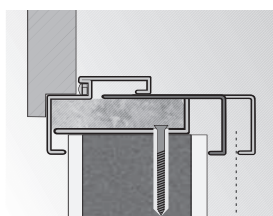

grubość muru zakres regulacji

PRZYKŁADY MONTAŻU - DRZWI HIDE

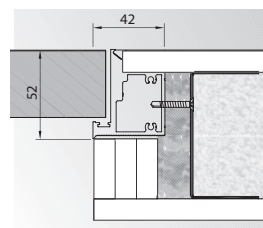

bezprzylgowe (otwierane na zewnątrz)

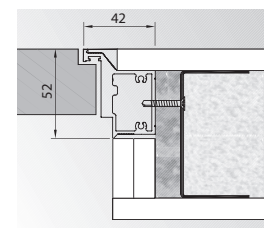

przeciwprzylga (otwierane do wewnątrz)

MODUŁ RETRO (Z OŚCIEŻNICĄ PORTA SYSTEM)

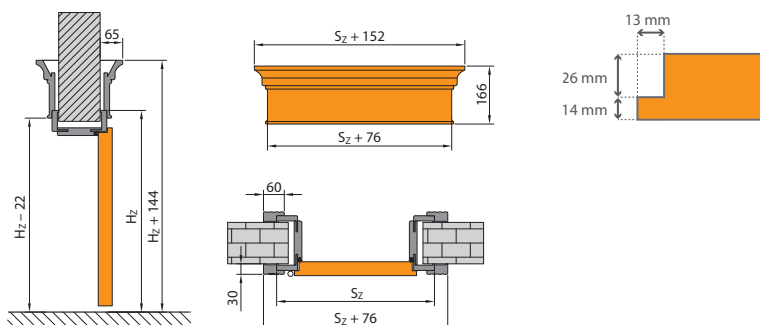

Wymiary montażowe drzwi

■ OŚCIEŻNICA MINIMAX

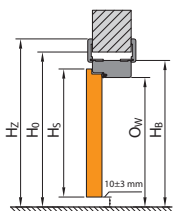
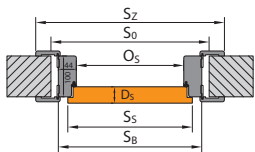

■ OŚCIEŻNICA PORTA SYSTEM

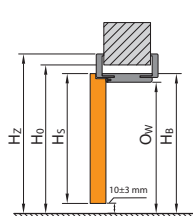
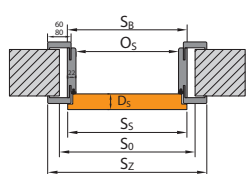

■ OŚCIEŻNICA PORTA SYSTEM ELEGANCE

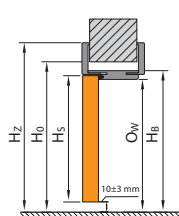
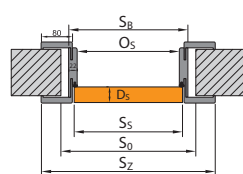

■ OŚCIEŻNICA LEVEL

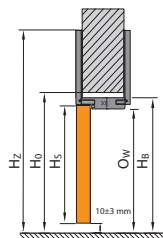
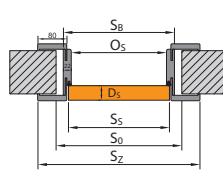

■ OŚCIEŻNICA Z ODWROTNĄ PRZYLGĄ

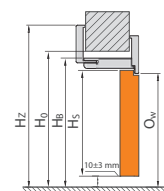
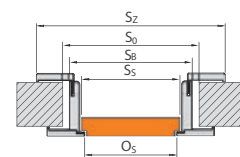

■ OŚCIEŻNICA STALOWA

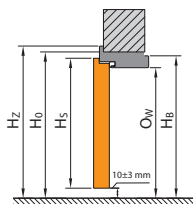
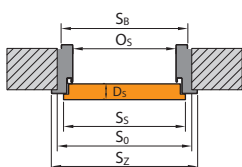

■ OŚCIEŻNICA STALOWA BEZPRZYLGOWA

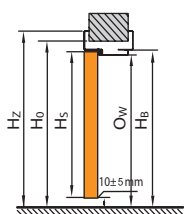
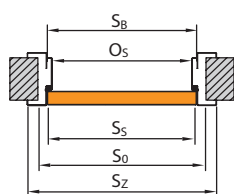

■ PORTA HIDE

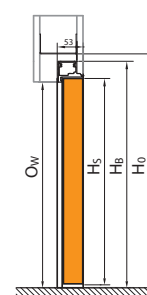
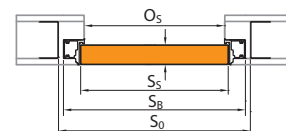
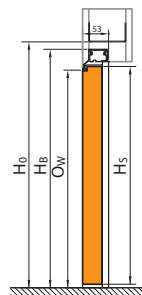
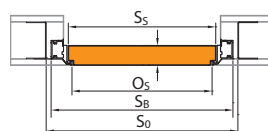

■ SYSTEM PRZESUWNY PORTA

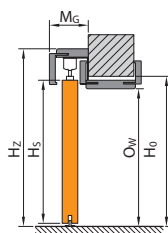
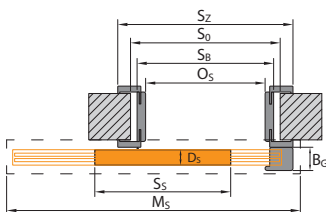

■ SYSTEM PRZESUWNY METAL

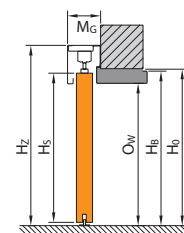
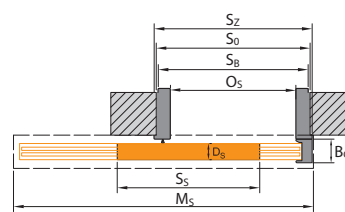

■ SYSTEM PRZESUWNY KOMPAKT

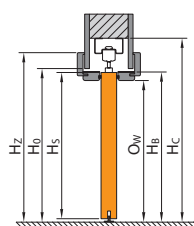
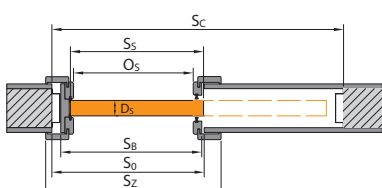

Zobacz jak zmierzyć otwór w murze

Tabele wymiarów drzwi

LEGENDA DO WYMIARÓW

S_s	całkowita szerokość skrzydła drzwiowego (łącznie z przylgami)	H_b	wysokość ościeżnicy, wymiar bez listew maskujących
H_s	całkowita wysokość skrzydła drzwiowego (łącznie z przylgami)	S_z	szerokość całkowita ościeżnicy, wymiar z listwami maskującymi
D_s	grubość skrzydła drzwiowego	H_z	wysokość całkowita ościeżnicy, wymiar z listwami maskującymi
S_o	szerokość otworu w murze przygotowanego do osadzenia ościeżnicy	M_s	szerokość maskownicy systemu przesuwnego
H_o	wysokość otworu w murze przygotowanego do osadzenia ościeżnicy, mierzone od poziomu wykończonej podłogi	M_g	grubość maskownicy systemu przesuwnego
O_s	szerokość w świetle ościeżnicy (w przypadku drzwi Alfa, Beta wymiar jest pomniejszony o grubość wiszących na ościeżnicy skrzydeł)	B_g	grubość belki odbojowej systemu przesuwnego
O_w	wysokość w świetle ościeżnicy (mierzona od poziomu wykończonej podłogi)	$T_{s/w}$	dopuszczalna tolerancja odchyłki szerokości wysokości otworu w murze
S_b	szerokość ościeżnicy, wymiar bez listew maskujących	S_c	szerokość otworu w ścianie pod zabudowę kasety
		H_c	wysokość otworu w ścianie pod zabudowę kasety (mierzona od poziomu wykończonej podłogi)

Zwróć uwagę na opaski 60/80 mm w tabelach wymiarowych (S_z).

DRZWI WEWNĄTRZLOKALOWE Z OŚCIEŻNICAMI DREWNIANYMI

TABELA 1

RODZAJ OŚCIEŻNICY	ROZMIAR	S_s	H_s	D_s	S_o	H_o	O_s	O_w	S_b	H_b	S_z (6)	S_z (8)	H_z	$T_{s/w}$
z ościeżnicami: Minimax 60 mm Minimax 100 mm MDF w naturalnej okleinie	60	644	2030	40	710	2075	602	2016	690	2060	800	–	2115	+20 / +10
	70	744			810		702		790		900	–		
	80	844			910		802		890		1000	–		
	90	944			1010		902		990		1100	–		
	100	1044			1110		1002		1090		1200	–		
z ościeżnicą Porta SYSTEM	60	644	2030	40	680	2060	602	2016	646	2038	746	786	kątownik (6) / (8) 2088 / 2108	+20 / +10
	70	744			780		702		746		846	886		
	80	844			880		802		846		946	986		
	90	944			980		902		946		1046	1086		
	100	1044			1080		1002		1046		1146	1186		
	110	1144			1180		1102		1146		1246	1286		
z ościeżnicami: Porta SYSTEM ELEGANCE LEVEL	60	618	2017	40	690	2060 / 2070	602	2016	646	2038 / 2046	–	786	2108 / panel górny (20) / (100) 2228/3028	+10 / +10
	70	718			790		702		746		–	886		
	80	818			890		802		846		–	986		
	90	918			990		902		946		–	1086		
	100	1018			1090		1002		1046		–	1186		
z ościeżnicą Porta SYSTEM ELEGANCE 90 stopni	60	618	2017	40	690	2060	602	2016	646	2038	–	786	2108	+10 / +10
	70	718			790		702		746		–	886		
	80	818			890		802		846		–	986		
	90	918			980		902		946		–	1086		
	100	1018			1090		1002		1046		–	1186		
z ościeżnicą Porta SYSTEM z odwrotną przylgą*	60	639	2027	40	720	2080	626	2028	691	2061	–	831	2130	±10 / ±5
	70	739			820		726		791		–	931		
	80	839			920		826		891		–	1031		
	90	939			1020		926		991		–	1131		
	100	1039			1120		1026		1091		–	1231		
z ościeżnicą RENOVA***	60	644	2030	40	596	2016	558	1994	584	2007	746	–	2088	+15 / -6
	70	744			696		658		684		–	–		
	80	844			796		758		784		–	–		
	90	944			896		858		884		–	–		
	100	1044			996		958		984		–	–		
	110	1144			1096		1058		1084		–	–		
z ościeżnicą Villadora MODERN wersja standard 2.0 (kątownik 80)	60	618	2017	40	690	2060	600	2016	646	2039	–	787	2110 / 2230**	+10 / +10
	70	718			790		700		746		–	887		
	80	818			890		800		846		–	987		
	90	918			990		900		946		–	1087		
	100	1018			1090		1000		1046		–	1187		
z ościeżnicą Villadora RETRO	60	644	2030	40	680	2060	602	2016	646	2038	–	789	2110	+20 / +10
	70	744			780		702		746		–	889		
	80	844			880		802		846		–	989		
	90	944			980		902		946		–	1089		
	100	1044			1080		1002		1046		–	1189		

UWAGA: Wymiary S_z i H_z dla ościeżnic w okleinie naturalnej podano z tolerancją -1 mm / +3 mm.

* Wymiar zewnętrzny (po węższej stronie skrzydła) S_z i H_z identyczny jak wymiar drzwi z ościeżnicą Porta System ELEGANCE

** wersja ościeżnicy z panelem PLUS

*** S_o / H_o – oznacza szerokość/wysokość mierzoną w świetle przejścia starej stalowej ościeżnicy. $T_{s/w}$ – tolerancja + 15 mm zależy od konstrukcji starej ościeżnicy.

Tabele wymiarów drzwi

DRZWI WEWNĄTRZLOKALOWE Z OŚCIEŻNICAMI STALOWYMI

TABELA 2

RODZAJ OŚCIEŻNICY	ROZMIAR	S _s	H _s	D _s	S _o	H _o	O _s	O _w	S _b	H _b	S _z	H _z	T _{sw}
z ościeżnicą Kątową MAŁĄ PLUS	60	644	2030	40	649	2043	596	2016	629	2033	706	2071	±10/±5
	70	744			749		696		729		806		
	80*	844			849		796		829		906		
	90*	944			949		896		929		1006		
	100	1044			1049		996		1029		1106		
z ościeżnicami: Kątową DUŻĄ do ścian murowanych i Kątową DUŻĄ SKŁADANĄ ze stali nierdzewnej	60	644	2030	40	675	2055	596	2016	656	2046	706	2071	±10/±5
	70	744			775		696		756		806		
	80*	844			875		796		856		906		
	90*	944			975		896		956		1006		
	100	1044			1075		996		1056		1106		
z ościeżnicą Kątową DUŻĄ SKŁADANĄ w okleinie PCV	60	644	2030	40	675	2055	596	2016	656	2046	706	2071	±10/±5
	70	744			775		696		756		806		
	80*	844			875		796		856		906		
	90*	944			975		896		956		1006		
	100	1044			1075		996		1056		1106		
z ościeżnicą Kątową DUŻĄ do ścian kartonowo-gipsowych	60	644	2030	40	685	2055	596	2016	680	2046	706	2071	+10/+5
	70	744			785		696		780		806		
	80*	844			885		796		880		906		
	90*	944			985		896		980		1006		
	100	1044			1085		996		1080		1106		
z ościeżnicą REGULOWANĄ	60	644	2030	40	690	2063	596	2016	670	2053	716	2076	-10/-5
	70	744			790		696		770		816		
	80*	844			890		796		870		916		
	90*	944			990		896		970		1016		
	100	1044			1090		996		1070		1116		
z ościeżnicą REGULOWANĄ PS „na kant”	60	644	2030	40	700	2070	596	2016	679	2058	736	2086	-10/-5
	70	744			800		696		779		836		
	80*	844			900		796		879		936		
	90*	944			1000		896		979		1036		
	100	1044			1100		996		1079		1136		
z ościeżnicą Stalową Porta SYSTEM	60	644	2030	40	675	2055	596	2016	646	2041	736	2086	±10/±5
	70	744			775		696		746		836		
	80*	844			875		796		846		936		
	90*	944			975		896		946		1036		
	100	1044			1075		996		1046		1136		
Stalowa Porta SYSTEM ELEGANCE**	60	618	2017	40	676	2056	596	2016	646	2041	736	2086	±10/±5
	70	718			776		696		746		836		
	80	818			876		796		846		936		
	90	918			976		896		946		1036		
	100	1018			1076		996		1046		1136		
Kątowna DUŻA Bezprzylgowa do ścian murowanych(**)	60	618	2017	40	676	2056	596	2016	656	2046	736	2086	±10/±5
	70	718			776		696		756		836		
	80	818			876		796		856		936		
	90	918			976		896		956		1036		
	100	1018			1076		996		1056		1136		
Kątowna DUŻA Bezprzylgowa do ścian kartonowo-gipsowych**	60	618	2017	40	681	2056	596	2016	656	2046	736	2086	+10/+5
	70	718			781		696		756		836		
	80	818			881		796		856		936		
	90	918			981		896		956		1036		
	100	1018			1081		996		1056		1136		
Stalowa Regulowana Bezprzylgowa**	60	618	2017	40	690	2063	596	2016	670	2053	736	2086	-10/-5
	70	718			790		696		770		836		
	80	818			890		796		870		936		
	90	918			990		896		970		1036		
	100	1018			1090		996		1070		1136		
110	1118	1190	1096	1170	1236								

***UWAGA!** Zamówienia w normie inwestycyjnej (światło przejścia 800, 900 mm) – dostępne jako standard – bez dopłaty (norma inwestycyjna - do S_o należy dodać 8 mm).
Prosimy pamiętać również o doborze właściwego rozmiaru skrzydeł dedykowanych do kompletu.

** W przypadku gdy puszką zawiasu nie mieści się w świetle muru należy wykonać podkucie.

Tabele wymiarów drzwi

SYSTEMY PRZESUWNE, DRZWI ŁAMANE, DRZWI SKŁADANE

TABELA 7

	ROZMIAR	S _s	H _s	D _s	S _o	H _o	O _s	O _w	S _b	H _b	S _z	H _z	M _s	M _G	B _G	T _{SW}
System przesuwny METAL do ścian murowanych	60	644	2030	40	670	2055	600	2018	660	2048	680	2114	1310	82	58	+10/+5
	70	744			770		700		760		780		1510			
	80	844			870		800		860		880		1710			
	90	944			970		900		960		980		1910			
	100	1044			1070		1000		1060		1080		2110			
System przesuwny METAL do ścian kartonowo-gipsowych	60	644	2030	40	685	2055	600	2018	660	2048	680	2114	1310	82	58	+10/+5
	70	744			785		700		760		780		1510			
	80	844			885		800		860		880		1710			
	90	944			985		900		960		980		1910			
	100	1044			1085		1000		1060		1080		2110			

	ROZMIAR	S _s	H _s	D _s	S _o	H _o	O _s	O _w	H _z	M _s (6)/(8)	M _G	B _G	T _{SW}	
System przesuwny Porta	60	644	2030	40	680	2060	602	2016	2119	1413	103	60	+20/+10	
	70	744			780		702			760				1613
	80	844			880		802			860				1813
	90	944			980		902			960				2013
	100	1044			1080		1002			1060				2213

	ROZMIAR	S _s	H _s	D _s	S _o (6)/(8)	H _o	O _s (6)	O _s (8)	O _w	H _z	M _s (6)/(8)	M _G	T _{SW}	
System przesuwny ALU	60	744	2030	40	680/640	2060	602	560	2016	2114	1448	68	+20/+10	
	70	844			780/740		702	660						1648
	80	944			880/840		802	760						1848
	90	1044			980/940		902	860						2048
	130	2 x 744			1420/1380		1345	1304						2852
	150	2 x 844			1620/1580		1545	1504						3252
	170	2 x 944			1820/1780		1745	1704						3652

	ROZMIAR	S _s	H _s	D _s	S _o (6)/(8)	H _o	O _s	O _w	S _b	H _b	S _z (6)	S _z (8)	H _z (6)/(8)	T _{SW}
System ALFA	60	644	2000	40	680	2060	460	2016	646	2043	746	786	2088/2108	+20/+10
	70	744			780		560		746		846	886		
	80	844			880		660		846		946	986		
	90	944			980		760		946		1046	1086		
	100	1044			1080		860		1046		1146	1186		
System BETA	60	588	1990	40	680	2070	450	2016	646	2050	746	786	2088/2108	+20/+10
	70	688			780		550		746		846	886		
	80	788			880		650		846		946	986		
	90	888			980		750		946		1046	1086		

	ROZMIAR	S _s	H _s	D _s	S _o *	H _o *	O _s	O _w	S _b	H _b	S _z (6)	S _z (8)	H _z (6)/(8)	S _c	H _c	T _{SW}
System przesuwny KOMPAKT - pojedynczy	60	644	2030	40	660	2065	600	2018	654	2040	744	784	2090 /2110	1355	2130	+5/+10
	70	744			760		700		754		844	884		1555		
	80	844			860		800		854		944	984		1755		
	90	944			960		900		954		1044	1084		1955		
	100	1044			1060		1000		1054		1144	1184		2155		
System przesuwny KOMPAKT - podwójny	2 x 60	644	2030	40	1265	2065	1214	2018	1258	2040	1358	1398	2090 /2110	2610	2130	+5/+10
	2 x 70	744			1465		1414		1458		1558	1598		3010		
	2 x 80	844			1665		1614		1658		1758	1798		3410		
	2 x 90	944			1865		1814		1858		1958	1998		3810		
	2 x 100	1044			2065		2014		2058		2158	2198		4210		

* Dla Systemu przesuwne KOMPACT wymiary S_o i H_o oznacza wymiar otworu w kasie stalowej do osadzenia ościeżnicy drewnopodobnej.

	ROZMIAR	S _s	H _s	D _s	S _o	H _o	M _s	T _{SW}
System przesuwny BLACK*	70	744	2090	40	680	2060	2000	±10/±5
	80	844			780			
	90	944			880			
	100	1044			980			
System przesuwny SLIDE	70	744	2200	40	680	2060	2010	±10/±5
	80	844			780			
	90	944			880			
	100	1044			980			
System przesuwny EFEKT	90	944	2230	40	680	2060	1665	-10/±50
	100	1044			780		1865	
	110	1144			880		2065	

* W przypadku zastosowania innego skrzydła niż Porta BLACK, należy zmniejszyć wysokość otworu w murze o 60 mm.

DRZWI PORTA HIDE

TABELA 8

RODZAJ OŚCIEŻNICY	ROZMIAR	S _s	H _s	S _o	H _o	O _s	O _w	S _b	H _b
Porta HIDE bezprzylgowe (otwierane na zewnątrz)	70	718	2017	800	2070	703	2017	787	2059
	80	818				803		887	
	90	918				903		987	
Porta HIDE z przeciwpzylgą (otwierane do wewnątrz)	70	718	2027	800	2080	703	2027	787	2069
	80	818				803		887	
	90	918				903		987	

Tabele wymiarów drzwi - wysokość „220”

DRZWI WEWNĄTRZLOKALOWE Z OŚCIEŻNICAMI DREWNIANYMI

TABELA 9

RODZAJ OŚCIEŻNICY	ROZMIAR	S _s	H _s	D _s	S _o	H _o	O _s	O _w	S _b	H _b	S _z (6)	S _z (8)	H _z	T _{sw}
z ościeżnicą Porta SYSTEM	60	644	2230	40	680	2260	602	2216	646	2238	746	786	kątownik (6) / (8) 2288 / 2308	+20 / +10
	70	744			780		702		746		846	886		
	80	844			880		802		846		946	986		
	90	944			980		902		946		1046	1086		
	100	1044			1080		1002		1046		1146	1186		
	110	1144			1180		1102		1146		1246	1286		
z ościeżnicą Porta SYSTEM ELEGANCE	60	618	2217	40	690	2260	602	2216	646	2238	-	786	2308	+10 / +10
	70	718			790		702		746		-	886		
	80	818			890		802		846		-	986		
	90	918			990		902		946		-	1086		
	100	1018			1090		1002		1046		-	1186		
	60	618			690		602		646		-	786		
z ościeżnicą Porta SYSTEM ELEGANCE 90 stopni	60	618	2217	40	690	2260	602	2216	646	2238	-	786	2308	+10/+10
	70	718			790		702		746		-	886		
	80	818			890		802		846		-	986		
	90	918			990		902		946		-	1086		
	100	1018			1090		1002		1046		-	1186		
	60	618			690		602		646		-	786		
z ościeżnicą Porta SYSTEM z odwrotną przylgą*	60	639	2227	40	720	2280	626	2228	691	2261	-	831	2330	±10/±5
	70	739			820		726		791		-	931		
	80	839			920		826		891		-	1031		
	90	939			1020		926		991		-	1131		
	100	1039			1120		1026		1091		-	1231		
	60	618			690		600		646		-	827		
z ościeżnicą Villadora MODERN (kątownik 100)	70	718	2217	40	790	2260	700	2216	746	2239 / 2247**	-	927	2330 / 2430**	+10 / +10
	80	818			890		800		846		-	1027		
	90	918			990		900		946		-	1127		
	100	1018			1090		1000		1046		-	1227		
	60	618			690		600		646		-	827		
	70	718			790		700		746		-	927		

UWAGA: Wymiary S_z i H_z dla ościeżnic w okleinie naturalnej podano z tolerancją -1 mm / +3 mm.

* Wymiar zewnętrzny (po węższej stronie skrzydła) S_z i H_z identyczny jak wymiar drzwi z ościeżnicą Porta System ELEGANCE.

** Wersja ościeżnicy z panelem PLUS.

DRZWI WEWNĄTRZLOKALOWE Z OŚCIEŻNICAMI STALOWYMI

TABELA 10

RODZAJ OŚCIEŻNICY	ROZMIAR	S _s	H _s	D _s	S _o	H _o	O _s	O _w	S _b	H _b	S _z	H _z	T _{sw}
z ościeżnicą Stalowa Porta SYSTEM	60	644	2230	40	675	2255	596	2216	646	2241	736	2286	±10/±5
	70	744			775		696		746		836		
	80	844			875		796		846		936		
	90	944			975		896		946		1036		
	100	1044			1075		996		1046		1136		
	60	618			675		596		646		736		
z ościeżnicą Stalowa Porta SYSTEM ELEGANCE*	70	718	2217	40	775	2255	696	2216	746	2241	836	2286	±10/±5
	80	818			875		796		846		936		
	90	918			975		896		946		1036		
	100	1018			1075		996		1046		1136		
	60	618			675		596		646		736		
	70	718			775		696		746		836		

* W przypadku gdy puszcza zawiasu nie mieści się w świetle muru należy wykonać podkucie.

WYSOKOŚĆ „220” JEST DOSTĘPNA W KOLEKCJACH:

- Porta VECTOR
- Porta DESIRE
- Natura CLASSIC
- Natura LINE
- Natura VECTOR
- Villadora MODERN

UWAGI:

• Tolerancja wymiarów zgodnie z PN: do 1 m: ±1 mm, powyżej 1 m: ±2 mm.

• Dostawki do drzwi przylgowych dostępne w naturalnej okleinie oferujemy w rozmiarze „40”, gdzie S_s=444, H_s=2030.

• Ościeżnice są zaprojektowane do postawienia na gotowej, wykończonej posadzce. W przypadku ościeżnic stalowych istnieje możliwość zamówienia ich w wersji wydłużonej o 30 mm do zalania w wylewce posadzki. Należy wówczas podane wymiary H_b i H_z powiększyć o 30 mm (poziom „-30”).

• Podany dla skrzydeł wewnętrznych w tabeli rozmiar skrzydła dotyczy zarówno skrzydeł przylgowych, jak i suwanych.

• Porta SYSTEM zintegrowana z naswietłem górnym wymiary H_o, H_b i H_z +302 mm.

• Stosując ościeżnicę PROJEKT (BIS i Premium) należy powiększyć otwór w murze S_o o 30 mm oraz wysokość H_o o 15 mm (tolerancja wyników ±10 mm / ±5 mm).

Klasyfikacja pokryw Porta

SPRAWDŹ JAKĄ ILOŚĆ GWIAZDEK JEST PRZY NAZWIE WYBRANEJ OKLEINY

W klasyfikacji Porta uwzględniono sześć grup, podziału na grupy dokonano na podstawie jakości wykończenia, stanowiącej o jej trwałości i odporności na czynniki zewnętrzne. Mamy nadzieję, że nasza klasyfikacja ułatwi Państwu podjęcie najlepszej decyzji i optymalny wybór. Przy każdym prezentowanym produkcie znajdują Państwo informacje o klasyfikacji zastosowanego pokrycia.

ECONOMIC ★★★★☆☆ Klasa stanowiąca idealne połączenie jakości i ceny.	STANDARD ★★★★☆☆ Klasa podstawowa Porta zapewnia możliwość długotrwałego użytkowania w gospodarstwach domowych.	STANDARD PLUS ★★★★☆☆ Rozszerzona klasa STANDARD o podwyższonych parametrach ścieralności oraz odporności na wilgotność.
PREMIUM ★★★★☆☆ Klasa idealnie łącząca estetykę z gwarancją wysokiej jakości użytkowej, z sugerowanym przeznaczeniem do budynków mieszkalnych i biur.	PROFESSIONAL ★★★★☆☆ Klasa łącząca niezmienną funkcjonalność z elegancją wszędzie tam, gdzie drzwi bezpośrednio są narażone na długotrwałe działanie czynników zewnętrznych, z sugerowanym przeznaczeniem do hoteli, budynków użyteczności publicznej i biur.	EXTREME ★★★★☆☆ Klasa, której parametry stanowią ochronę dla intensywnego użytkowania drzwi wykończonych tym rodzajem pokrycia. Przeznaczona jest do miejsc o dużym natężeniu ruchu, wszędzie tam, gdzie dziennie przechodzą setki ludzi.



Szczegółowe dane dotyczące oklein pod adresem:
www.porta.com.pl/kartyoklein



Specjalnie dla Państwa, na podstawie europejskich standardów, opracowaliśmy klasyfikację pokryw biorąc pod uwagę różne bodźce zewnętrzne wpływające bezpośrednio na trwałość powierzchni drzwi. Na klasyfikację składają się następujące czynniki, które oddziałują na drzwi i ich okleiny w codziennym użytkowaniu:

ŚCIERANIE



Nieuniknione działanie podczas użytkowania każdego drzwi. Każdego dnia drzwi są narażone na wielokrotne otarcia związane z przejściami osób, gdzie często zajęte ręce, przenoszone dokumenty, czy rzeczy osobiste uniemożliwiają prawidłowe ich użytkowanie. Powierzchnia skrzydła musi wytrzymać zabawę dzieci, często także zwierzęta domowe nie oszczędzają drzwi w oczekiwaniu na przyście domowników.

ŚWIATŁO DZIENNE



Czynnik wpływający na zmianę tonacji kolorów w długim okresie użytkowania. Sprawdziliśmy dla Państwa wszystkie rodzaje oklein oraz ich sposób reakcji na światło dzienne przy wieloletnim użytkowaniu i z dumą podkreślamy, że dobrane przez nas sposoby pokrycia drzwi osiągają bardzo dobre wyniki przez cały okres użytkowania.

ŚRODKI CZYSZCZĄCE



Prace porządkowe zarówno w domu, jak i w firmie powodują konieczność użycia środków czyszczących, co zwykle nie pozostaje bez znaczenia dla trwałości powierzchni.

WILGOTNOŚĆ



Bezpośrednie narażenie przy dużej wilgotności powietrza, dotyczy właśnie okleiny i to jej odporność na ten czynnik gwarantuje niezmienną kształtu oraz jednolitą powierzchnię przez cały czas użytkowania.

Próbki kolorów

Kolory z palety RAL



Lakier Standard ★★☆☆☆☆

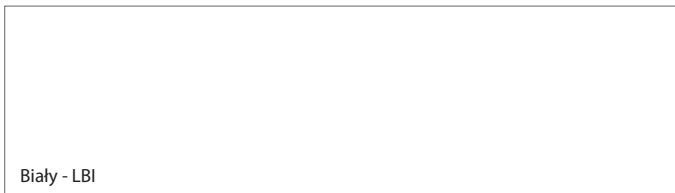

Lakier Premium ★★☆☆☆☆

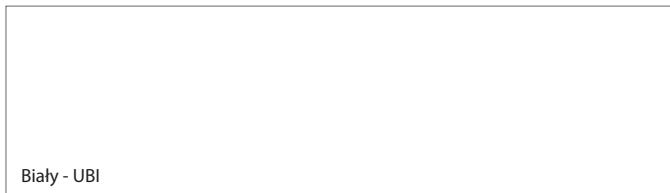

Farba Akrylowa UV ★★★★★☆

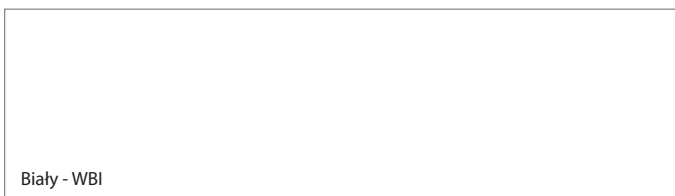

Okleina Premium ★★★★★☆

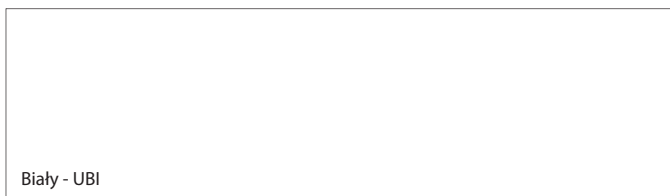

KOLOR BIAŁY PORÓWNYWALNY DO RAL 9003

W związku z użyciem różnych materiałów i technologii wykończenia do pokrycia skrzydła i ościeżnicy, może wystąpić niewielka różnica kolorystyczna między nimi.

Okleina Super Matt ★★☆☆☆☆



Okleina Portasynchro 3D ★★☆☆☆☆

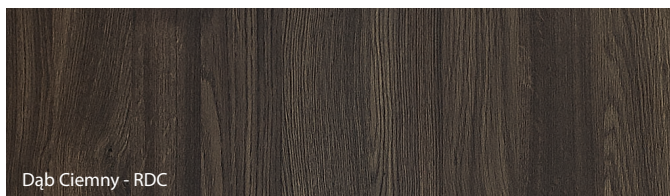
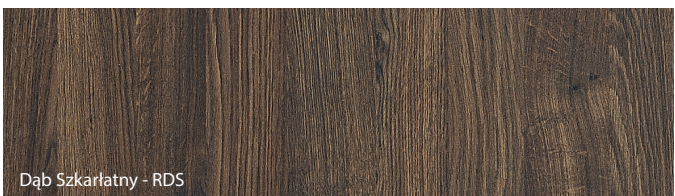
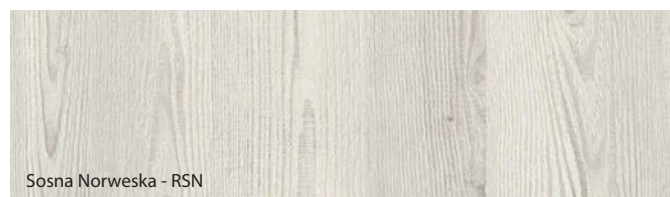

Porta przykłada najwyższą wagę do dokładnego dopasowania kolorystycznego proponowanych zestawów drzwiowych, jednak ze względów technologicznych lub materiałowych mogą występować niewielkie różnice pomiędzy ich elementami.

Próbki kolorów

Okleina Portadecor ★★★★★

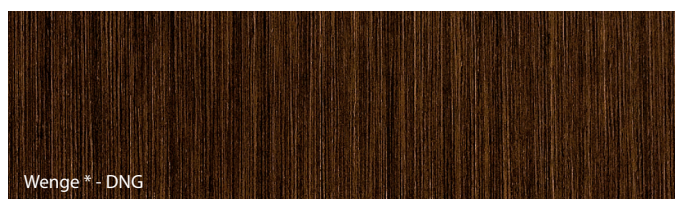
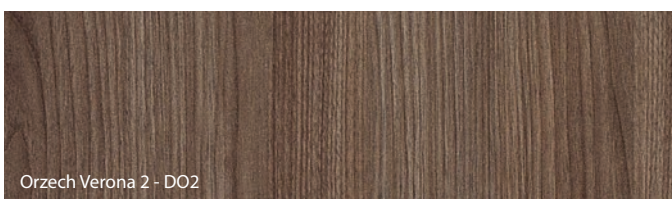
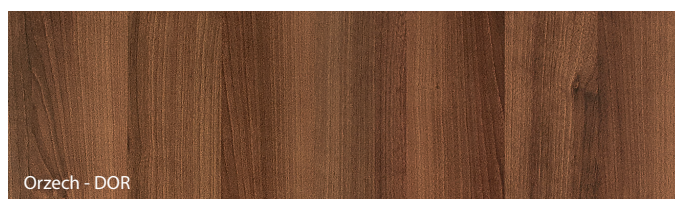
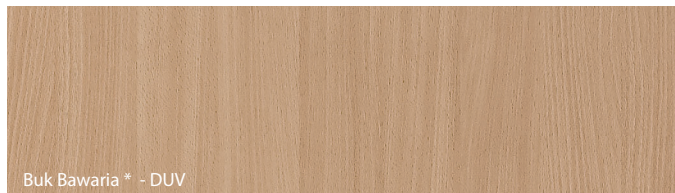
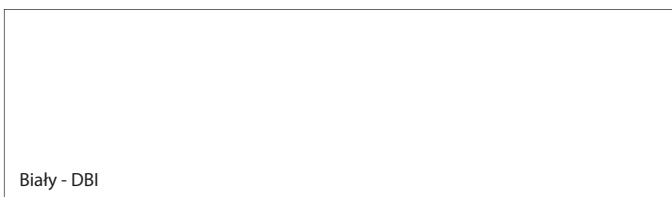

* do wyczerpania zapasów

Okleina Portadur ★★★★★

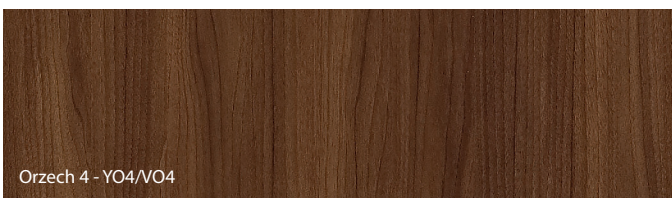
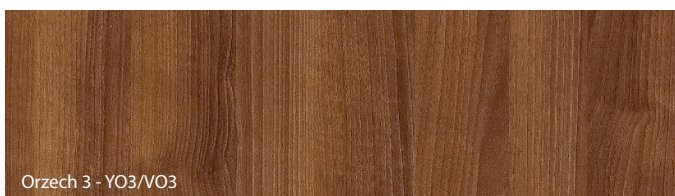
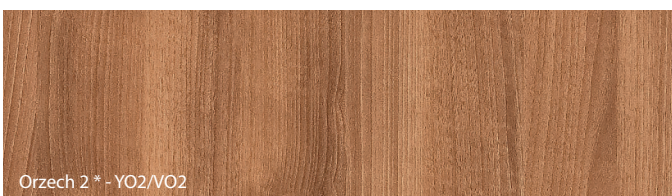

* do wyczerpania zapasów

Okleina Portalamino ★★★★★

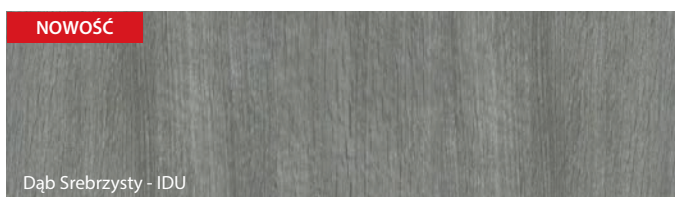

Porta przykłada najwyższą wagę do dokładnego dopasowania kolorystycznego proponowanych zestawów drzwiowych, jednak ze względów technologicznych lub materiałowych mogą występować niewielkie różnice pomiędzy ich elementami.

Próbki kolorów

Okleina Portaperfect 3D ★★★★★☆

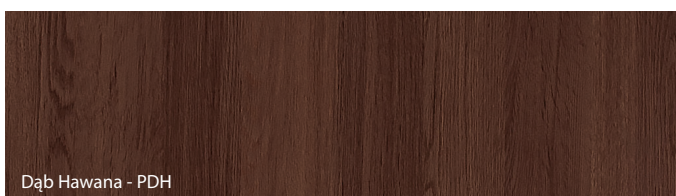
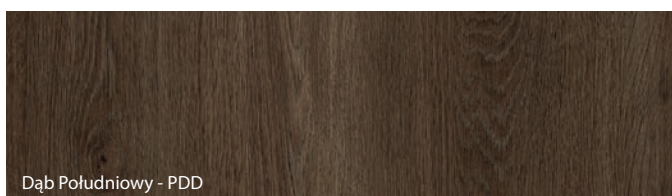
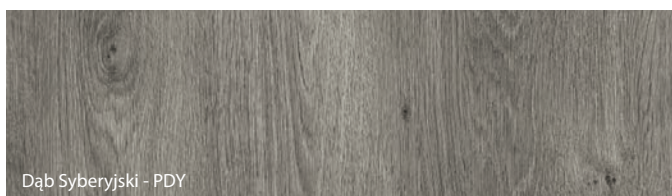
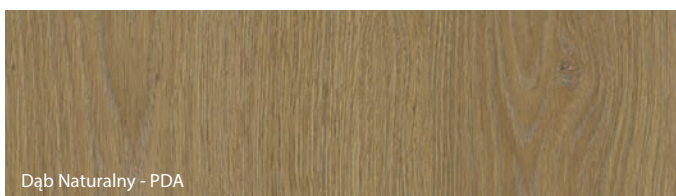
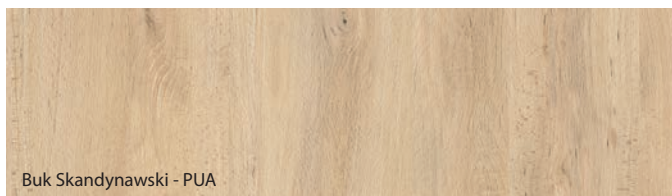
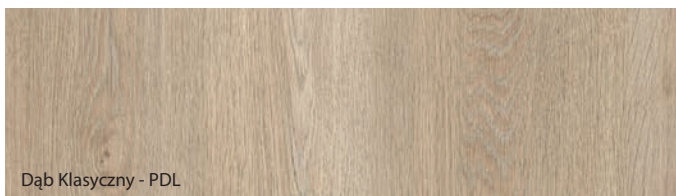
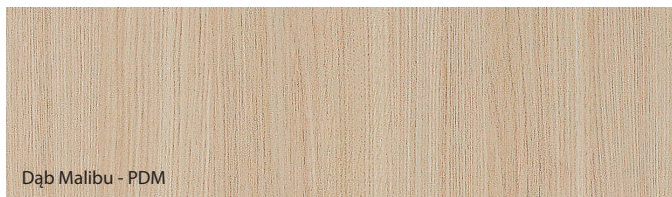
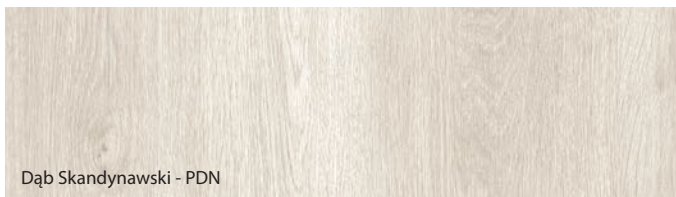

Lakier Wodny Zewnętrzny ★★★★★☆

 okleina naturalna / fornir

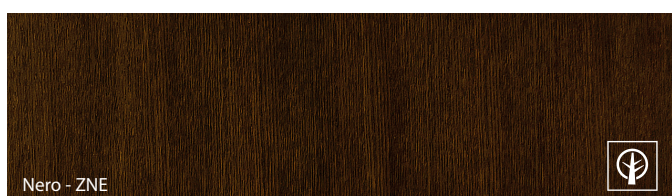
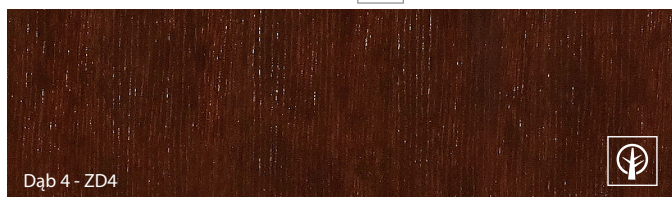
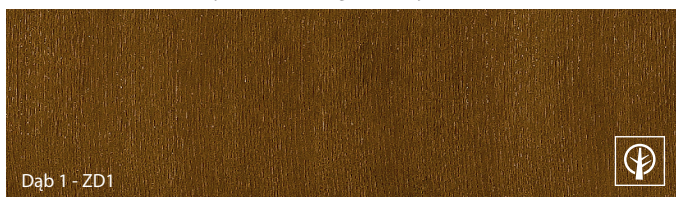

KOLOR ANTRACYT PORÓWNYWALNY DO RAL 7024

Porta przykłada najwyższą wagę do dokładnego dopasowania kolorystycznego proponowanych zestawów drzwiowych, jednak ze względów technologicznych lub materiałowych mogą występować niewielkie różnice pomiędzy ich elementami.

Próbki kolorów

Płyta Gładstone/Halifax ★★★★★

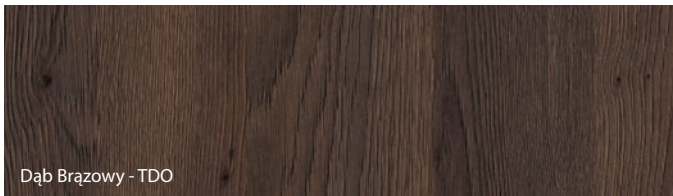
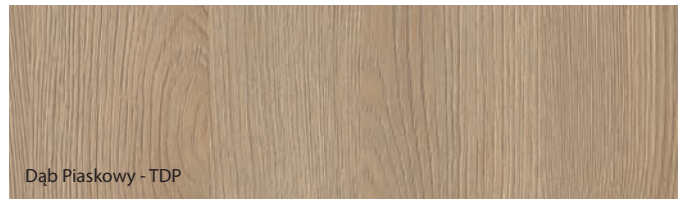

Okleina CPL HQ 0,2 ★★★★★☆

Okleina HPL i CPL 0,7 ★★★★★

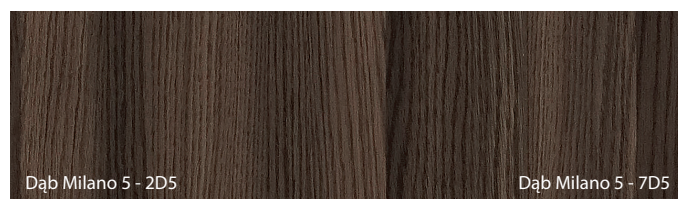
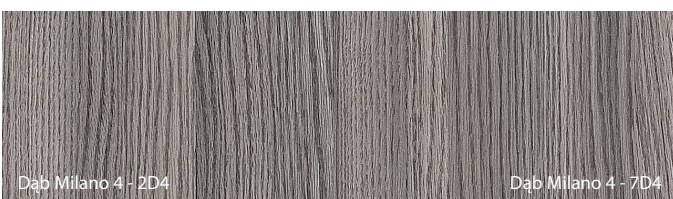
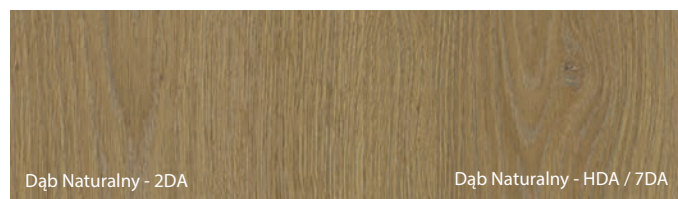
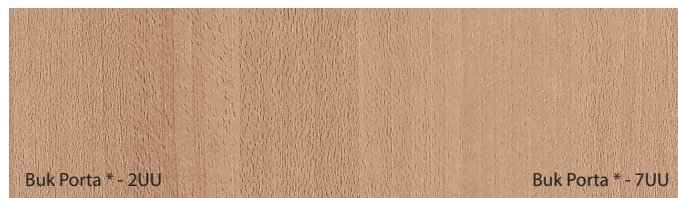
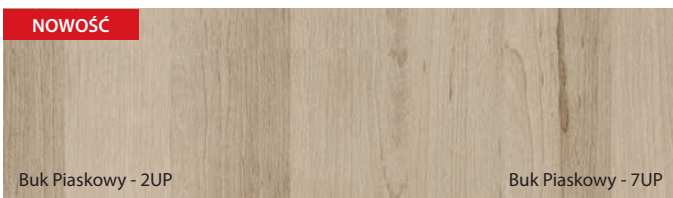
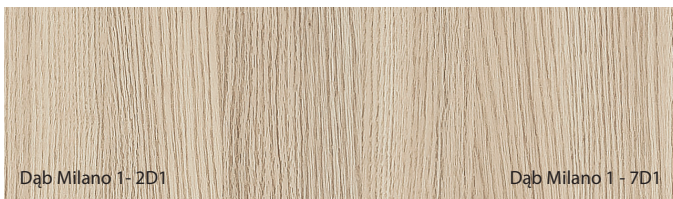
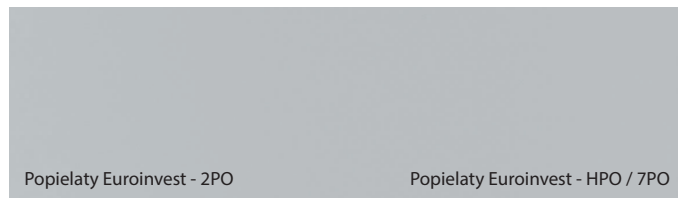
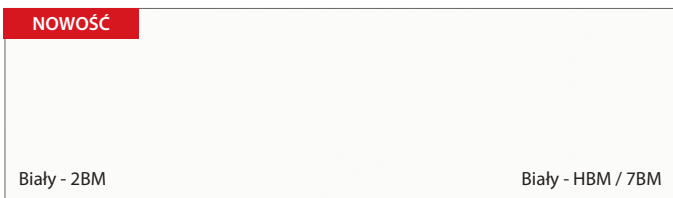

KOLOR BIAŁY PORÓWNYWALNY DO RAL 9003

* do wyczerpania zapasów

GRUPA I

Porta przykładą najwyższą wagę do dokładnego dopasowania kolorystycznego proponowanych zestawów drzwiowych, jednak ze względów technologicznych lub materiałowych mogą występować niewielkie różnice pomiędzy ich elementami.

Próbki kolorów

GRUPA I

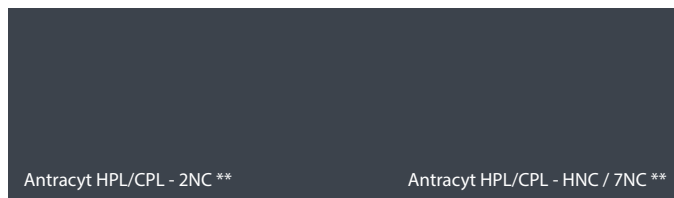
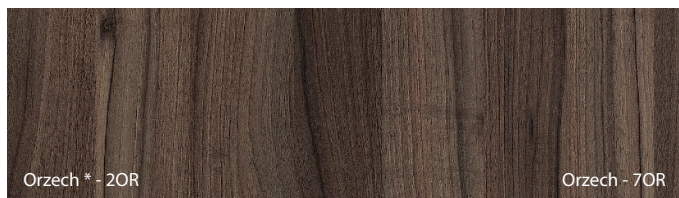
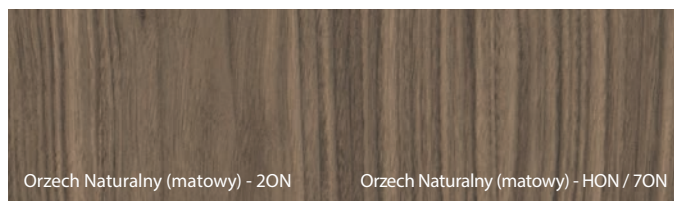
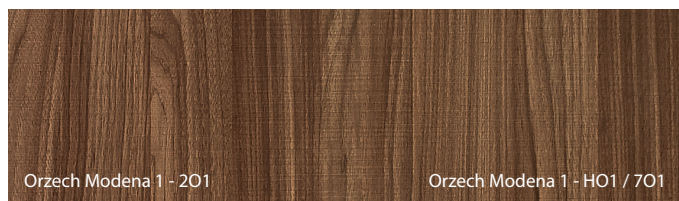

GRUPA II

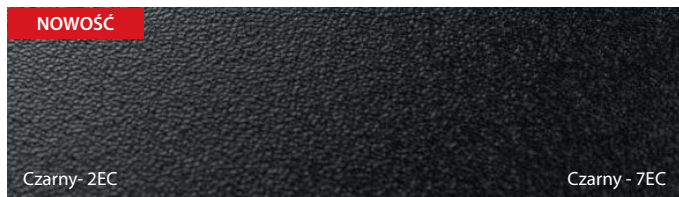
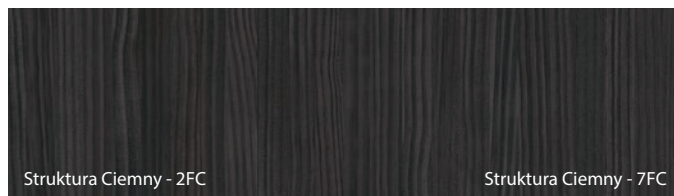
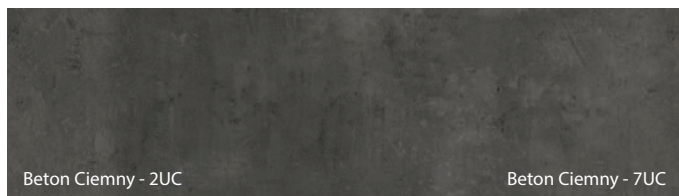
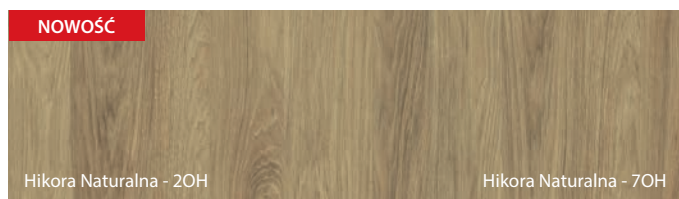

Charakterystyka oklein HPL i CPL na www.porta.com.pl/dm/charakterystykaHPLCPL.pdf

* do wyczerpania zapasów

** oznaczenie HPL/CPL wprowadzono z uwagi na dedykowaną farbę proszkową Antracyt HPL/CPL

Okleina Naturalna Select ★★★★★



okleina naturalna / fornir

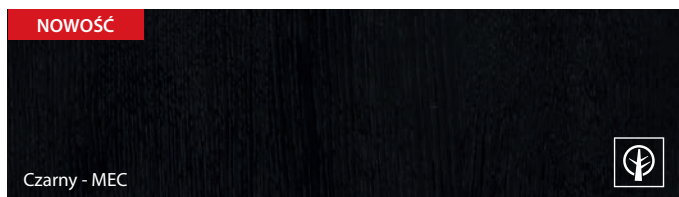
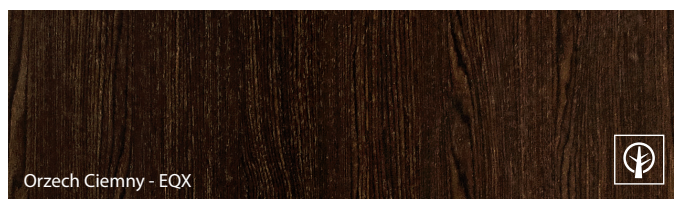
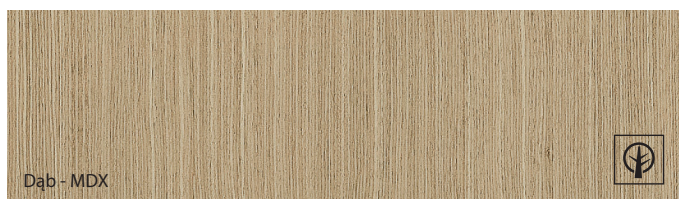

Porta przykładą najwyższą wagę do dokładnego dopasowania kolorystycznego proponowanych zestawów drzwiowych, jednak ze względów technologicznych lub materiałowych mogą występować niewielkie różnice pomiędzy ich elementami.



Próbki kolorów



okleina naturalna / fornir

Okleina Naturalna Dąb ★★★★★☆☆

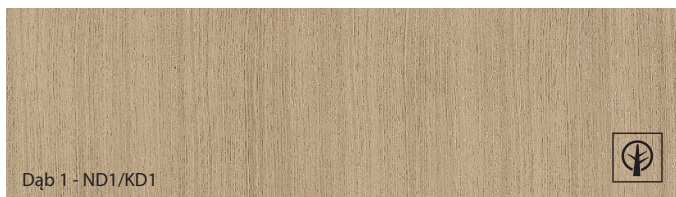

Okleina Naturalna Jesion ★★★★★☆☆



Okleina Naturalna Orzech ★★★★★☆☆

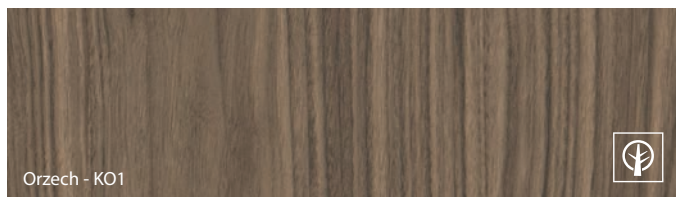

Okleina Naturalna Dąb Satin ★★★★★☆☆

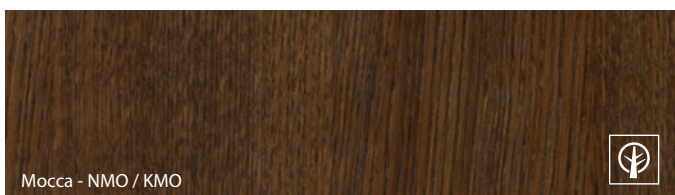
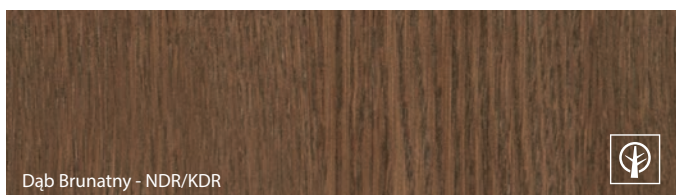

Symbolika kolorów:
N – okleina w wersji „pasiak”
K – okleina w wersji „kwiat”

Wzór okleiny uzyskuje się poprzez właściwą selekcję drewna oraz odpowiednią obróbkę liści okleiny i technikę ich składania.
Pasiak – okleina o jednolitym rysunku słoju drewna.
Kwiat (flader) – okleina o naturalnym, wyraźnym i wzorzystym rysunku słoju drewna.

Specyfiką okleiny naturalnej jest możliwość wystąpienia różnic w usłojeniu i wybarwieniu. Różnice te nie mogą być podstawą uznania reklamacji.

KOLOR BIAŁY PORÓWNYWALNY DO RAL 9016

Okleina Naturalna Select - to specjalnie przygotowana i wyselekcjonowana okleina naturalna charakteryzująca się dużą powtarzalnością rysunku usłojenia i koloru wybarwienia. Produkty wykonane w tego rodzaju pokryciu spełniają wysokie normy jakościowe.

Okleina Naturalna Dąb, Jesion, Orzech oraz okleiny Naturalne Dąb Satin - to okleiny charakteryzujące się różnorodnością kolorystyki, rysunku usłojenia, występujących skrzyżeń włókien itp. Ich charakter wynika z naturalnego środowiska wzrastania drzewa, z warunków klimatycznych i siedliskowych występujących w obrębie tego samego gatunku biologicznego. Te właściwości morficzne drewna, charakterystyczne dla naturalnego materiału odróżniają go od tworzyw sztucznych i jako takie w żaden sposób nie stanowią o wadliwości wyrobu.

Porta przykłada najwyższą wagę do dokładnego dopasowania kolorystycznego proponowanych zestawów drzwiowych, jednak ze względów technologicznych lub materiałowych mogą występować niewielkie różnice pomiędzy ich elementami.



Próbki kolorów

Blacha Stalowa Laminowana PCV ★★★★★☆

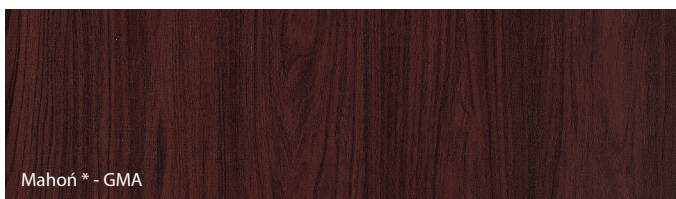
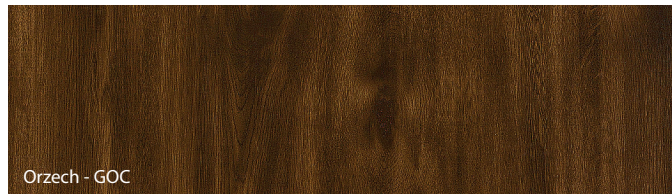
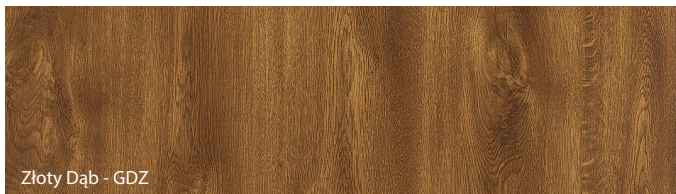
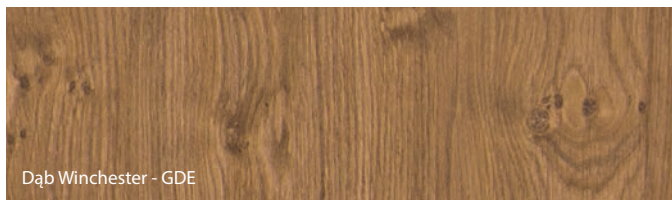

* do wyczerpania zapasów

Blacha Powlekana ★★★★★☆☆

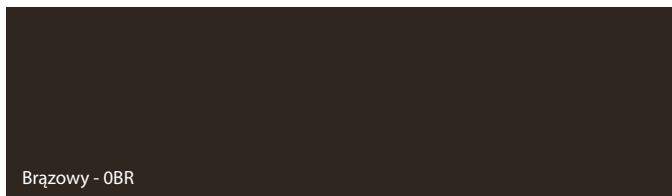
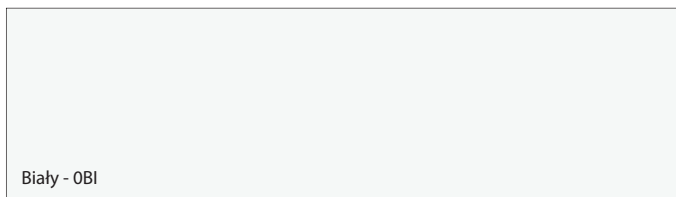

Z uwagi na charakter stosowanego materiału, kolorystyka produktów jest zbliżona do podanych z palety RAL.

Kolor Biały porównywalny do RAL 9010 / Kolor Popielaty porównywalny do RAL 7035

Kolor Antracyt porównywalny do RAL 7024 / Kolor Brązowy porównywalny do RAL 8017

Blacha Ocynkowana ★★★★★☆☆











Stal Nierdzewna ★★★★★★★

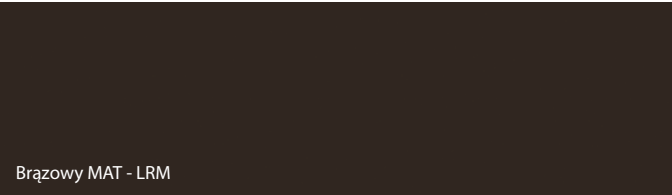

Porta przykłada najwyższą wagę do dokładnego dopasowania kolorystycznego proponowanych zestawów drzwiowych, jednak ze względów technologicznych lub materiałowych mogą występować niewielkie różnice pomiędzy ich elementami.

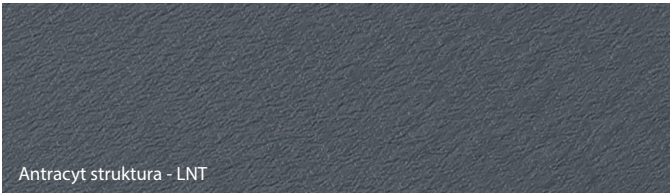
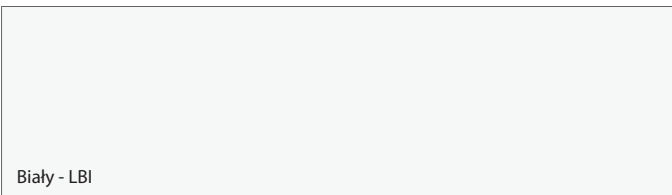
Próbki kolorów

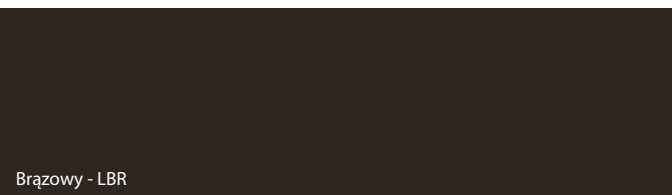
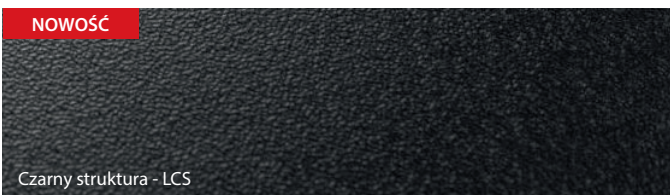
Farba Poliestrowa Premium ★★★★★☆

GRUPA I	 <p>Biały MAT - LBM</p>	 <p>Popielaty MAT - LPM</p>
	 <p>Brązowy MAT - LRM</p>	 <p>Beżowy MAT - LKM</p>
	 <p>Antracyt HPL/CPL - LNC *</p>	 <p>Antracyt struktura - LNT</p>
GRUPA II	 <p>Biały - LBI</p>	 <p>Popielaty - LPO</p>
	 <p>Brązowy - LBR</p>	 <p>NOWOŚĆ Czarny struktura - LCS</p>
GRUPA III	 <p>Czarny MAT - LCM</p>	

* oznaczenie HPL/CPL wprowadzono z uwagi na dedykowaną okleinę Antracyt HPL/CPL

Kolor Biały (LBM) porównywalny do RAL 9003 / Kolor Biały (LBI) porównywalny do RAL 9016
Kolor Popielaty (LPM, LPO) porównywalny do RAL 7047 / Kolor Brązowy (LRM, LBR) porównywalny do RAL 8028
Kolor Beżowy (LKM) porównywalny do RAL 1019 / Kolor Czarny (LCM) porównywalny do RAL 9017
Kolor Antracyt struktura (LNT) porównywalny do RAL 7024

Farba Podkładowa ★★★★★☆



Farba podkładowa – Popielaty (LBP) porównywalny do RAL 7035

Porta przykładą najwyższą wagę do dokładnego dopasowania kolorystycznego proponowanych zestawów drzwiowych, jednak ze względów technologicznych lub materiałowych mogą występować niewielkie różnice pomiędzy ich elementami.

Szyby

RODZAJE PRZESZKLEŃ



Szyba matowa



Szyba „chinchilla”



Szyba „ramka” matowa



Szyba przezroczysta

Wymiary szymb dostępne na www.porta.com.pl/do-pobrania



AUTORYZOWANA GRUPA MONTAŻOWA PORTA

- Szukasz Autoryzowanego Montażysty Porta?
Odwiedź stronę www.porta.com.pl/montazysci



- Montażysto, chcesz uzyskać autoryzację Porta?
Odwiedź stronę www.akademiaporta.com.pl
i uzyskaj więcej informacji o szkoleniach.



- W CELU UZYSKANIA DODATKOWYCH INFORMACJI O **AUTORYZOWANYCH GRUPACH MONTAŻOWYCH** PROSIMY O KONTAKT POD NR TEL. 58 333 12 13
Autoryzowane Grupy Montażowe to firmy, które posiadają certyfikat potwierdzający ich kwalifikacje dotyczące montażu produktów Porta.

- NIŻSZY VAT, WIĘKSZA OSZCZĘDNOŚĆ O SZCZEGÓŁY PYTAJ SPRZEDAWCĘ LUB SPRAWDŹ NA: WWW.BLOGPORTA.PL



DRZWI



AUTORYZOWANA
GRUPA MONTAŻOWA
PORTA

MONTAŻ



8%

VAT



TWOJA
SATYSFAKCJA

Dodatkowe Informacje

Z MYŚLĄ O TOBIE PRZYGOTOWALIŚMY ZESTAW LINKÓW DO NASZEJ STRONY WWW, Z ISTOTNYMI INFORMACJAMI, KTÓRYCH NIE ZNAJDZIESZ W NASZYM KATALOGU.



Rodzaje Konstrukcji

Znajdziesz tutaj rodzaje konstrukcji wszystkich naszych skrzydeł.



Zestawienie Parametrów Technicznych oraz zastosowanie Drzwi PORTA

Znajdziesz tutaj zestawienie parametrów takich jak: Klasa Mechaniczna, Antywłamaniowość, Ognioodporność, Dymoszczelność, Dźwiękoszczelność oraz zalecane zastosowanie drzwi wg projektu.



Lustro w skrzydłach suwanych

Zobacz, z której strony znajduje się lustro w skrzydłach suwanych.



Szyba w Twoich drzwiach

Zobacz, z której strony znajduje się matowa strona szyby.



Tabela wymiarów drzwi dwuskrzydłowych

Znajdziesz tutaj tabelę wymiarową drzwi dwuskrzydłowych wewnątrzlokalowych z ościeżnicami drewnianymi.



Naświetla

Znajdziesz tutaj informacje dotyczące naświetli oraz cennik.

**Wybieraj
produkty
ze znakiem
najwyższej
jakości**

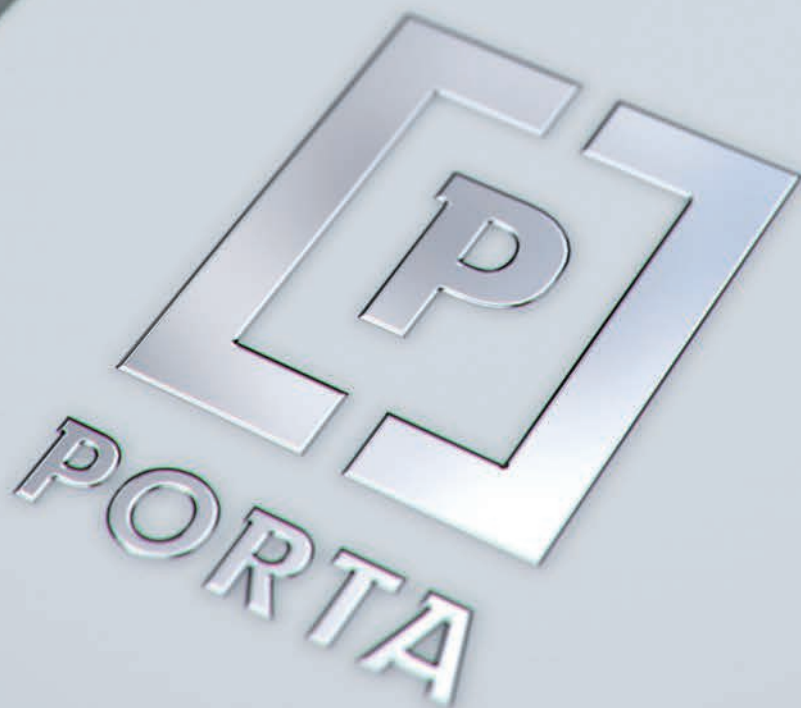



Dbamy o środowisko naturalne

Czym jest polityka środowiskowa firmy PORTA?

Od 25 lat PORTA jest liderem w produkcji stolarki drzwiowej co sprawia, że otwieramy się na naszych klientów i oferujemy im nie tylko pełen wachlarz produktów, ale również otwieramy dla nich naszą firmę. Polityka środowiskowa PORTY z roku na rok staje się coraz bardziej transparentna. Bardziej dbamy o środowisko i świadomie realizujemy cele zrównoważonego rozwoju, dlatego też podjęliśmy decyzję o uzyskaniu deklaracji środowiskowej III typu, EPD (Environmental Product Declaration).

Czym jest EPD?

Jest to deklaracja środowiskowa, oparta na analizie cyklu życia produktu, która wydawana jest przez niezależny Instytut według normy EN 15804. Pomaga wyjaśnić właściwości produktów i jego wpływ na środowisko przez cały okres użytkowania. EPD jest szczególnie przydatna architektom, projektantom oraz inwestorom, podczas Inwestycji opartych na polityce ECO.

Jakie są cele EPD?

EPD jest deklaracją, która w przejrzysty sposób, przedstawia właściwości wybranego produktu oraz zawiera informacje na temat siedmiu różnych kategorii, poprzez które produkt wywiera wpływ na środowisko naturalne, między innymi: emisja CO₂, użyte surowce i ich pochodzenie, deklaracja ilości i rodzaju zużywanej energii. Znajdują się tu również informacje o procesie produkcyjnym i budowie produktu.



Na stronie porta.com.pl/do-pobrania wszystkie katalogi zawsze aktualne



Otwórz się z nami na ekologię,
Sięgaj po katalog w wersji mobilnej

DOSTOSUJ DRZWI DO SWOICH POTRZEB

WZORNICTWO

Dopasuj wzór drzwi do funkcji i stylu pomieszczenia.

FUNKCJA

Dopasuj cechy użytkowe drzwi do pomieszczenia i budynku.

PARAMETRY

Dopasuj parametry drzwi do wymagań projektu.

KOLOR

Dopasuj kolorystykę drzwi do ich docelowego otoczenia.



Bogata gama produktów dostępna zarówno w opcjach standardowych jak i niestandardowych.
Więcej inspiracji i porad na blogu Porta: www.porta.com.pl/otworzsiena
w katalogach Porta: www.porta.com.pl/katalogi

AUTORYZOWANI DEALERZY

Bełchatów BEL-POL 44 633 80 35
 Bełchatów FACHOWIEC 44 631 11 45
 Białystok AWURK - STOLARKA BUDOWLANA 85 675 65 00
 Bielsko-Biała BEL-POL 33 821 18 97
 Bielsko-Biała MTB JASIŃSKI 33 816 33 36
 Błonie CENTROBUD 22 725 30 96
 Bolesławiec JAWA 75 732 05 24
 Bydgoszcz DRZWI-TESSA 52 364 67 00, 52 381 91 25
 Bydgoszcz STALREM 52 346 55 23
 Białołęka OKNO-BUD 48 613 46 13
 Chojnice BELPOL 52 397 56 99
 Czechowice-Dziedzice MTB JASIŃSKI 32 215 50 49
 Częstochowa Fachowiec 34 360 22 40
 Dębica SOLO 53 335 13 65
 Elk DW DOMEL 87 610 32 11
 Elk MURBET 87 620 06 20
 Gdańsk CH CITY MEBLE BEL-POL 58 301 78 39
 Gdańsk MORSKI PARK HANDLOWY BEL-POL 58 301 78 39
 Gdańsk STALREM 58 340 69 50
 Gdynia BEL-POL 58 661 91 93
 Gliwice BEL-POL 32 778 51 79
 Gliwice HADEX 602 815 000
 Gorzów Wlkp. BEL-POL 95 722 73 19
 Grudziądz EKSPOL 56 461 37 78
 Grudziądz FACHOWIEC 56 466 25 45
 Jastrzębie Zdrój HADEX 32 478 81 37
 Jelenia Góra BEL-POL 75 641 23 73
 Katowice BEL-POL 32 252 86 91/92
 Katowice BUDUS Grupa PHMB 32 608 87 87
 Katowice FACHOWIEC 32 353 83 38
 Kielce APOLLOPLAST 41 346 10 11
 Kielce BEL-POL 41 362 68 66
 Kolbuszowa GRUPA EXPERT 17 227 00 45
 Kołobrzeg WIK 94 351 64 18
 Kraków BEL-POL 12 417 39 46
 Kraków BEL-POL CENTRUM PORTA 12 293 32 40
 Kraków FACHOWIEC 12 290 70 49
 Kraków HEBAN 12 651 87 24
 Kraków STALREM 12 264 72 25/26
 Kraków SOLO 12 278 22 27
 Kraśnik FACHOWIEC 797986400
 Kwidzyn FACHOWIEC 55 247 20 48
 Legnica BEL-POL 76 856 03 00
 Lębork BEL-POL 59 863 30 38

Lubin BEL-POL 76 724 95 11
 Lubin BUDUS Grupa PHMB 76 844 39 90
 Lublin BEL-POL 81 460 29 07
 Lublin PORTO 81 444 60 25
 Łomża DW DOMEL 86 215 59 80, 86 215 42 22
 Łódź BEL-POL 42 676 76 36
 Łódź BEL-POL CH Port 42 231 57 64
 Łódź MATERIAŁY BUDOWLANE 42 674 82 44
 Łódź STALREM 42 653 51 44/45
 Maków Mazowiecki CENTROBUD 29 717 13 48
 Nowa Sól BEL-POL 68 356 33 20
 Nowy Sącz BOGDAŃSKI 18 444 24 13
 Nowy Sącz TOMEX 18 444 11 27
 Nowy Sącz / Paszyna TOMEX 18 440 20 14
 Olsztyn ALTADOOR 89 533 21 07
 Olsztyn BEL-POL 89 500 01 52
 Olsztyn CENTRUM PORTA 89 533 08 77
 Olsztyn FACHOWIEC 89 539 95 28
 Opole BEL-POL 77 454 42 33
 Ostrów Wielkopolski INTAR 62 737 51 48
 Ostrów Wielkopolski LUNA 62 736 15 11
 Piotrków Trybunalski BEL-POL 607 770 241
 Poznań BEL-POL 61 653 21 53
 Poznań EKO 61 815 03 44
 Poznań FACHOWIEC 61 820 32 52
 Poznań MULTI-FORM 61 873 33 00
 Poznań CENTRUM PORTA 61 846 08 60
 Poznań / Komorniki BEL-POL 61 628 06 10/11
 Poznań / Wysogotowo BUDOM MARKET PLUS 61 10 20 444
 Przasnysz/Sierakowo CENTROBUD 602 657 426
 Przemyśl MULTI-FORM 16 678 48 31
 Pszczyna KRONODOM 32 738 77 77
 Puławy BEL-POL 81 888 03 49
 Przytyk OKNO-BUD 48 618 06 66
 Radom FACHOWIEC 48 340 03 45
 Radom OKNO-BUD 48 381 17 95
 Rzeszów BOZ 17 850 51 33/34
 Rzeszów FACHOWIEC 515 493 595
 Rzeszów SOLO 17 850 02 89
 Rzeszów WEPa 17 864 22 80
 Słupsk FIMAL Bałtycka/Zielona 59 848 31 59
 Sochaczew GRUPA EXPERT 46 863 26 27
 Stalowa Wola / Rozwadów SOLO 15 642 62 35
 Starachowice FACHOWIEC 41 261 25 16

Suwałki AWURK - STOLARKA BUDOWLANA 87 739 01 87
 Szaflary TOMEX 18 275 40 64
 Szczecin HIPER STOLARKA 91 485 64 51
 Szczecin PROHAUS 91 484 69 92
 Szczecin STALREM 91 484 73 99
 Szczecinek BEL-POL 94 372 23 38
 Świdnica BEL-POL 74 856 38 30
 Tarnobrzeg SOLO 15 830 25 37
 Tarnów TOMEX 14 627 26 32
 Toruń BEL-POL 56 622 02 26
 Toruń DRZWI-TESSA 56 655 92 60
 Toruń GRUPA EXPERT 512 290 303
 Tychy MULTI DESIGN 32 329 13 97
 Tychy MULTI-FORM 32 227 27 27
 Wałbrzych BEL-POL 74 886 95 00
 Warszawa BEL-POL CH Janki 22 702 35 01
 Warszawa BEL-POL CH Targówek 22 331 04 90
 Warszawa CENTROBUD 22 725 30 96
 Warszawa SYKOMAT 22 559 10 35
 Warszawa TECHNOBUD 22 632 85 06
 Warszawa / Błonie CENTROBUD 22 731 81 53
 Warszawa / Górszka SYKOMAT 22 780 09 80
 Warszawa / Grodzisk Mazowiecki FACHOWIEC 22 723 00 14
 Warszawa / Łomianki TECHNOBUD 22 751 70 41-44
 Warszawa / Milanówek FACHOWIEC 22 724 35 91
 Warszawa / Okęcie BEL-POL 22 718 31 30
 Warszawa / Piaseczno SYKOMAT 22 750 68 66
 Warszawa / Piaseczno FACHOWIEC 22 750 44 48
 Warszawa / Pruszków FACHOWIEC 22 728 23 78
 Warszawa / Stara Iwiczna SYKOMAT 22 224 39 31
 Warszawa / Stara Miłosna SYKOMAT 22 773 38 81
 Warszawa / Tarczyn CENTROBUD 22 727 87 67
 Warszawa / Żąbki FACHOWIEC 22 614 18 06
 Wejherowo BEL-POL 58 672 30 51
 Włocławek BEL-POL 54 234 12 57
 Wrocław BEL-POL DOMAR 71 7571630
 Wrocław BEL-POL 71 321 00 41
 Wrocław BUDUS Grupa PHMB 71 373 19 90
 Wrocław 3W Dystrybucja Budowlana 71 346 79 90
 Wrocław / Bielany BEL-POL 71 390 19 30
 Zielona Góra CeMBe 68 320 33 00
 Żyrardów FACHOWIEC 46 854 17 83



Fabryki PORTA KMI Poland

Regionalni Kierownicy Sprzedaży

GDAŃSK	885 960 271
KRAKÓW	721 221 000
KIELCE	885 960 028
POZNAŃ	601 994 392
WARSZAWA	782 623 137
WROCŁAW	601 994 398

Szefowie Nadzoru Inwestycji

PÓŁNOC	603 952 003
CENTRUM	601 994 396
POŁUDNIOWY ZACHÓD	782 623 138
POŁUDNIOWY WSCHÓD	601 994 399

Niniejszy katalog produktów nie stanowi oferty w rozumieniu przepisów Kodeksu Cywilnego, ani zapewnienia w rozumieniu przepisu art. 4 ustawy z dnia 27.07.2002 r. o szczególnych warunkach sprzedaży konsumenckiej. Firma Porta KMI Poland S.A. dawniej Spółka z ograniczoną odpowiedzialnością Spółka komandytowa zastrzega sobie prawo wprowadzenia (bez uprzedzenia) zmian parametrów technicznych, wyposażenia, cen, warunków wydłużonej gwarancji oraz specyfikacji produktów. Wszystkie ceny, zawarte w niniejszym Katalogu, stanowią średnie rynkowe ceny detaliczne produktów, określone na podstawie wybranej próbki transakcji dokonywanych przez dealerów i Autoryzowane Punkty Sprzedaży (APS). Ceny w Katalogu podane są w PLN. Niniejszy Katalog nie ustala cen odsprzedaży, zaś poszczególni dealerzy i APS indywidualnie określają ceny produktów Porta, w związku z czym ceny sprzedaży mogą się różnić w poszczególnych punktach sprzedaży. Zawarte informacje są aktualne w chwili ukazania się niniejszej publikacji. Wszystkie poprzednie cenniki dotyczące tego samego asortymentu tracą ważność. Aktualne ceny i szczegółowa oferta dostępna również na www.porta.com.pl

UWAGA! Ze względu na użytą technikę druku kolor prezentowanego produktu może różnić się od oryginału.

